





Foto di Sarah Tulej

Enric Adell

Enric Adell

“Enric Adell, designer e illustratore catalano residente a Rotterdam, collabora a progetti editoriali per clienti internazionali. Nel suo portfolio spiccano le riviste di cultura ciclistica Volata e Rouleur, per le quali ricopre il ruolo di direttore creativo.”

25 workbook

25 workbook

Indice dei **CONTENUTI**

TSA	P.13
RAULER	P.17
FEEDBACK SPORTS	P.21
NEW ALMSTHRE	P.35
EPICA SPORT	P.40
BMZ	P.51
HEALTH THROUGH SPORT	P.53
FACTOR	P.56
BLACK INC.	P.87
ARGON 18	P.104
MARIN	P.120
SANTA MADRE	P.126
PEDAL PLATE	P.151
LEZYNE	P.153
JUICE LUBES	P.173
CERAMICSPEED	P.183
SIGMA	P.218
RAVEMEN	P.251
ZIPP	P.269



NEW	HAMMERHEAD	P.297
	SRAM ROAD	P.300
	QUARQ	P.338
	SRAM MTB	P.343
	ROCKSHOX	P.380
	TRUVATIV	P.405
	TIME	P.408
	CORIMA	P.420
	TUFO	P.437
	HUTCHINSON	P.453
NEW	MICHE	P.478
	JET BLACK	P.496
	MUC OFF	P.498
	KEYWIN	P.526

Azienda & SERVICE CENTER



Beltrami TSA Srl è uno dei principali distributori italiani di componenti e accessori per biciclette di alta gamma. Da più di 30 anni siamo distributori ufficiali per alcuni dei marchi leader nel settore della bicicletta. Beltrami TSA Srl è da più di 30 anni distributore esclusivo di ZIPP e CORIMA, due dei marchi più prestigiosi per le ruote in carbonio, prodotti per i quali ci è riconosciuta una competenza ed una esperienza indiscussa sul mercato.

“La nostra filosofia è da sempre quella del tecnicismo del Prodotto”...“Siamo sempre alla ricerca di prodotti innovativi e “DIVERSI” che possano permettere ai nostri clienti di utilizzare le tecnologie più evolute in commercio.... siamo abituati a ricercare costantemente soluzioni nuove da offrire ai nostri clienti, che in questi anni, hanno imparato ad apprezzarci proprio per questa nostra costante attività di ricerca dell’innovazione” (Marco Beltrami – Beltrami TSA Srl).

Con più di 2.000 clienti attivi ed una rete di 8 agenti siamo oggi in grado di coprire in modo capillare tutto il territorio italiano.

Beltrami TSA Srl è il Service Center Unico Ufficiale per l'Italia per i componenti SRAM, ROCK SHOX, QUARQ e ZIPP.

Siamo una delle poche aziende del settore del ciclo che dispone di due magazzini verticali automatizzati per la preparazione degli ordini.

Questo sistema unito ad un gestionale di ultimissima generazione ci permette di offrire ai nostri clienti un servizio preciso e puntuale 365 giorni all'anno.

“Siamo un’azienda di origine familiare... ma fortemente dinamica e costantemente orientata all’innovazione ed al miglioramento per offrire ai nostri clienti soluzioni innovative ed un servizio sempre migliore”

Graziano Beltrami
Beltrami TSA Srl

I nostri numeri

34

marchi distribuiti

25

dipendenti

9

addetti al service center

> 30

anni di esperienza

> 2.000

clienti attivi

8

agenti

> 25.000

spedizioni / anno



SRAM ITALIA TECH CENTER

Grazie alla nostra esperienza pluriennale nella vendita e riparazione di componenti per la bicicletta, ed in modo particolare quelli in carbonio, oggi siamo in grado di offrire a tutti i nostri clienti un servizio di assistenza specializzata con personale qualificato per tutti i marchi da noi trattati.

SRAM **ROCK SHOX** **Avid** **TRUVATIV** **ZIPP** **Q** **TIME**

In particolare offriamo il servizio di assistenza e riparazione per tutti i componenti SRAM, RockShox, Avid, Truvativ, Zipp e Time (pedali) con personale specializzato ed una vasta gamma di ricambi sempre disponibili a magazzino.

Per info e Assistenza: info@beltramitsa.it





BELTRAMI TSA TECH ACADEMY

Vuoi imparare a fare la manutenzione sui prodotti SRAM, RockShox, Avid, Truvativ e Zipp? Vorresti fare un corso individuale o di gruppo su questi prodotti?

BELTRAMI



**CORSI INDIVIDUALI
O A PICCOLI GRUPPI
(MAX 3 PERSONE)
(SIA IN PRESENZA
CHE VIA WEB) CON
ATTESTATO UFFICIALE
DI PARTECIPAZIONE**





Nato il 1° gennaio 2023 il nuovo centro di assistenza tecnica SRAM Technical Center (STC), è capace di ben supportare la rete di tutti i rivenditori italiani ufficiali per quanto riguarda riparazioni, richieste di garanzia, consulenza tecnica e formazione sui prodotti SRAM, RockShox, Zipp, TIME e Quarq.

Il nuovo centro per l'assistenza tecnica SRAM è realizzato in partnership tra SRAM e Beltrami TSA, e si aggiunge alla rete di Technical Support (STS) e Technical Center (STC) attiva in Europa.

Questo nuovo centro di assistenza è un vero e proprio punto di riferimento per tutti i rivenditori e produttori di biciclette per quanto concerne l'assistenza tecnica su tutti i prodotti del mondo SRAM.

Per Beltrami TSA rappresenta un nuovo punto di partenza per Beltrami TSA: un avvio verso nuove sfide ancora più significative e ambiziose.



TRAINING ROOM

4 postazioni di lavoro indipendenti, ognuna equipaggiata per lavorare in modo ordinato e professionale. Beltrami TSA Tech Academy è stata progettata per fornire corsi altamente specializzati, garantendo un'esperienza di apprendimento personalizzata e di alta qualità. I nostri corsi ti permetteranno di acquisire conoscenze approfondite e competenze pratiche, con il supporto di istruttori esperti e risorse didattiche avanzate.

PRENOTA IL TUO CORSO

Siamo lieti di offrirvi la possibilità di prenotare i nostri corsi direttamente dal nostro blog. Seleziona il corso di tuo interesse, scegli la data che preferisci e conferma la tua partecipazione. Vi invitiamo a scoprire tutto ciò che la nostra Academy ha da offrire e unirvi a noi per un percorso formativo che può realmente fare la differenza nel vostro mondo professionale.



PRENOTA QUI >>>



FORMAZIONE

Formazione in presenza nella nostra training room: un'intera giornata di apprendimento in piccoli gruppi, con un massimo di 4 partecipanti. Immergiti in un percorso pratico e teorico sugli aspetti tecnici di sospensioni e trasmissioni. Scegli il corso più adatto a te, tra i livelli Beginner e Advanced.

BEGINNER

Corso in presenza dedicato ai principianti, per chi desidera avvicinarsi al mondo della manutenzione dei componenti SRAM e RockShox. Se non hai mai partecipato a un corso e vuoi iniziare a eseguire i tuoi primi service, questo è il posto giusto per te!

ADVANCED

Il corso in presenza Advanced è dedicato a coloro che hanno già partecipato ai corsi di Beltrami TSA Tech Academy e desiderano arricchire e aggiornare le proprie competenze nella manutenzione dei componenti SRAM e RockShox.

ONE TO ONE

Un'ottima opportunità per sviluppare le tue conoscenze tecniche e abilità in modo dettagliato e personalizzato. Costruiremo un programma su misura, attentamente adattato alle tue specifiche esigenze, per offrirti un'esperienza di formazione esclusiva di 1 o 2 giorni e riservata a una sola persona.

Social & MAGAZINE

VUOI ESSERE SEMPRE AGGIORNATO SU TUTTE LE NOVITA' DEI MARCHI DA NOI RAPPRESENTATI?



GUARDA IL NOSTRO MAGAZINE ONLINE



SEGUICI SUI SOCIAL

WEBINAR
Partecipare online ai nostri corsi per aumentare l'efficienza di lavoro, risparmiare e migliorare sempre le nostre prestazioni su Padova, Novara, Pisa e Ammendola.

FORMAZIONE
Formazione in generale presso il nostro Service Center per tutte le giornate in un gruppo di massimo 4 partecipanti, corsi a richiesta con corsi che possono essere anche organizzati presso le sedi delle organizzazioni e associazioni.

CORSO PREMIUM
Corsi riservati ai colleghi in proprio con percorsi didattici e attività in presenza, dotati di un software alle tecnologie del partner, con attività di programmazione del tuo percorso di lavoro.

FORMAZIONE
BELTRAMI TSA TECH ACADEMY

Investire in persone genera il miglior ritorno. Come per tutti gli investimenti di un gruppo di lavoro è importante il personale. Con il nostro corso puoi dare un valore aggiunto agli operatori della tua organizzazione.

- Real Time Formazione Degli Operatori
- Real Time Formazione Degli Operatori
- Real Time Formazione Degli Operatori

Il magazine di Beltrami TSA

Beltrami TSA
Beltrami TSA è un gruppo di aziende che opera in molteplici settori industriali, con un focus su:

- Real Time Formazione Degli Operatori
- Real Time Formazione Degli Operatori
- Real Time Formazione Degli Operatori

BELTRAMI Beltramitsa
"la gioia" 1951 - Padova 2025

In breve
SMA, CONIA, DRY FACTOR, AEROSOL, CLIFARE, EPO, MANTO, GOMMA, TAPONTE, TOLL MUC, CH, PU, CMBS

Post
Beltramitsa
23 ottobre alle ore 17:01

Beltrami TSA
1.9K post 2.3K follower 143K segue

Beltrami TSA (Distribution of components for the industry)

Post
Real Time Formazione Degli Operatori

Experience CENTER

XPC
BELTRAMI
EXPERIENCE CENTER

UNO SPAZIO DI PIU' DI 400MQ DOVE POTERE PROVARE TUTTE LE NOVITA' DEI MARCHI DA NOI DISTRIBUITI

Siete interessati ad una bici ARGON18 o Factor o ad una ruota ZIPP o CORIMA o a provare i cuscinetti ceramici CERAMICSPEED, o le ultime gomme di TUFO o di HUCTHINSON, o ancora l'ultimo Gruppo di SRAM?...o uno dei tanti prodotti presenti nel nostro Catalogo? Venite al nostro Xperience Center di Reggio Emilia ed il nostro personale specializzato vi illustrerà tutte le caratteristiche tecniche dei nostri prodotti. Al nostro Xperience Center potrete non solo visionare le ultime novità di tutti i marchi da noi distribuiti ma anche provarne alcuni per vivere un "Xperienza" indimenticabile.

Il nostro personale vi seguirà passo dopo passo nella scelta delle soluzioni e dei prodotti migliori.

ASCOLTARE LE VOSTRE ESIGENZE E SUGGERIRVI LE SOLUZIONI MIGLIORI FACENDovi PROVARE DIRETTAMENTE I NOSTRI PRODOTTI IN UN AMBIENTE ATTREZZATO ED ACCOGLIENTE. QUESTO È L'OBIETTIVO DEL NOSTRO NUOVO XPERIENCE CENTER.

Contattate i nostri Uff. Comm.li o i nostri agenti di zona per prenotare la visita e scoprire le proposte Comm.li riservate ai visitatori.



Open HOUSE



OLTRE 200 BRAND



500 PERSONE



250 NEGOZI



OPEN HOUSE BELTRAMI TSA



BELTRAMI

COLLECTION 2025



TSA Mini Clip Alluminio

MISURA UNICA

€ 140,90

PREZZO AL PUBBLICO IVA INCLUSA

- ✓ Estensioni in carbonio compatte progettate per avere una posizione aerodinamica perfetta sia nella gare di Triathlon che a Cronometro.
- ✓ Lega di alluminio 7075 e carbonio 3K. L'alluminio 7075 ha una resistenza paragonabile all'acciaio. Il carbonio 3K - con 3.000 filamenti per fibra - è il carbonio più forte e leggero.
- ✓ L'utilizzo del carbonio garantisce il massimo comfort sulle strade più accidentate.
- ✓ 20mm di regolazione permettono di ottenere la posizione perfetta per tutti gli atleti.
- ✓ Facile da montare grazie ai morsetti compatibili con tutti i manubri da 31.8 mm.
- ✓ Poggiagomiti estremamente comodi.
- ✓ Ponticello per il montaggio del computer.
- ✓ Peso: 339gr.

TSA Manubrio Gravel

€ 69,00

PREZZO AL PUBBLICO IVA INCLUSA



TSA Chiave

€ 20,00

PREZZO AL PUBBLICO IVA INCLUSA

- ✓ Specifica per i movimenti centrali SRAM DUB
- ✓ In Acciaio
- ✓ Robusta e leggera



- ✓ Manubrio da Gravel estremamente leggero realizzato in lega di alluminio 6061, con l'utilizzo di magnesio e silicone. È dimostrato che questa combinazione di materiali è in grado di massimizzare la resistenza dell'alluminio.
- ✓ L'alluminio 6061 è anche noto per la sua durata, una qualità fondamentale per un manubrio da gravel.
- ✓ Apertura di 16° progettata per migliorare la maneggevolezza.
- ✓ 125mm di Drop e 75mm di Reach garantiscono una presa comoda indipendentemente dalle dimensioni della mano e dalle preferenze di posizionamento.
- ✓ Diametro "overMisura" 31,8 mm che aumenta la rigidità senza aggiungere peso.
- ✓ 3 larghezze disponibili: 400mm, 420mm, 440mm (centro-centro)
- ✓ Peso esternamente risotto appena 305 gr (440mm)

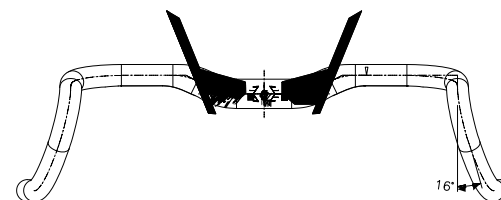
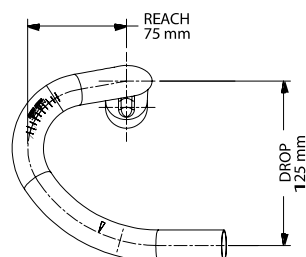

Pantaloncino in Seamless dalla elevatissima capacità adattiva realizzato con tessuto Bi-elastico 3D estremamente traspirante. Questo pantaloncino nasce da una lunga ricerca e numerosissimi Test finalizzati a migliorare il comfort, pensando ad un modo diverso di "costruire" il pantaloncino ovvero utilizzando la tecnologia Seamless ma togliendone però eliminando difetti e limiti che questa modalità costruttiva impone. Il punto di forza di questo pantaloncino è la perfetta vestibilità, la grandissima traspirabilità e la totale assenza di tensioni (causate solitamente nei tessuti classici da cuciture, elastici, etc.). La grandissima capacità adattiva permette al capo di adattarsi in modo perfetto a tutte le

morfologie possibili garantendo inoltre il perfetto posizionamento del fondello, cosa che si tramuta in un maggiore confort. La traspirabilità garantisce il perfetto scambio di calore a dispetto della temperatura in cui ci si allena.

Rispetto a qualunque altro pantaloncino realizzato con la tecnologia Seamless questo capo si caratterizza per la totale assenza di cuciture nella gamba che permette un comfort assoluto a dispetto di qualsiasi forma fisica. Il fondello infine è stato studiato appositamente per questo pantalone e come il pantalone ha una elasticità che permette al fondello di adattarsi perfettamente alla morfologia dell'atleta.

Caratteristiche Tecniche:

- ✓ + Traspirante
- ✓ + Elastico (Bielastico)
- ✓ + Confortevole (Assenza di cuciture, elastici, siliconi, Etc.)
- ✓ + Compressione studiata per aumentare la micro circolazione
- ✓ 72 % Poliammide - 28 % Elastane (Lavabile a mano o in lavatrice ad una temperatura di 30 gradi - NO Asciugatrice)
- ✓ Fondello esterno in schiuma traspirante bielastico con zone di densità differenziate.
- ✓ Taglie: S-M, L-XL



TESSUTO ELASTICO 3D



MASSIMA TRASPIRABILITA'



SEAMLESS

FONDELLO ESTERNO

- ✓ T-Shirt in cotone con Grafica realizzata da Cento Canesio.
- ✓ **Disponibile in 3 colori:** BLACK- BLU NAVY - ARMY GREEN
- ✓ **Taglie:** S - M
L -solo black e army green-
XL
XXL -solo black



Ultraleggero. Ultra Performante.

Gli occhiali frameless TEGGE sono estremamente leggeri ma al contempo veramente robusti.

Grazie alle lenti in policarbonato antigraffio questo occhiale unisce leggerezza ad una estrema capacità di resistenza agli impatti.

Nasello e terminali regolabili garantiscono una calzata perfetta. Leggerezza e Performance in un prodotto veramente unico con un prezzo senza eguali sul mercato.

Caratteristiche Tecniche:

- ✓ Materiale Montatura Nylon TR90
- ✓ Gomme naso e terminali entrambi regolabili in Megol
- ✓ Lenti in Policarbonato Antigraffio
- ✓ Nasello e terminali regolabili
- ✓ Astuccio in microfibra pulente Incluso nella confezione
- ✓ Colore montatura: Bianco (inserti neri) - Nero (inserti rossi)
- ✓ Colore Lenti: Fumo e Blu
- ✓ Peso: 27,5 gr



TSA Poggio Polarized

Stile e Performance.

Perfetto equilibrio tra stile senza tempo e tecnologia della montatura e lenti di alta qualità.

Stile retrò unito alle ultime tecnologie disponibili.

La lente polarizzata garantisce la massima performance ed il meglio della protezione possibile.

Grazie alle lenti in policarbonato antigraffio questo occhiale unisce leggerezza ad una estrema capacità di resistenza agli impatti.

Il nasello regolabile garantisce una calzata perfetta.

Caratteristiche Tecniche:

- ✓ Materiale Montatura Nylon TR90
- ✓ Gomme naso in Megol regolabile
- ✓ Lenti Polarizzate Antigraffio
- ✓ Nasello regolabile
- ✓ Astuccio in microfibra pulente Incluso nella confezione
- ✓ Colore montatura: Grigio Titanio
- ✓ Colore Lenti: Fumo
- ✓ Peso: 25,4 gr



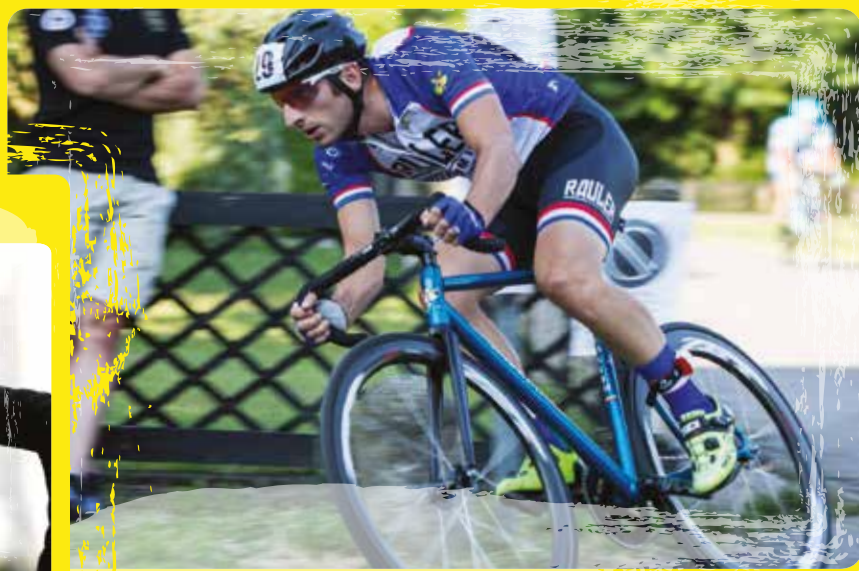



La Storia

L'azienda RAULER creata alla fine degli anni '70 dei F.lli Raul e Reclus Gozzi, il primo conosciuto per la sua specializzazione in pantografia ed elettroforesi e il secondo specializzato in saldatura autogena nel settore specifico di tubazioni in acciaio speciale extra sottile, si è negli anni perfezionata nell'assemblaggio di telai e di biciclette da corsa, contraddistinte dal marchio RAULER. Azienda nata e rimasta a livello artigianale, molto conosciuta anche all'estero, avendo acquisito diversi importanti clienti europei. I telai e le biciclette RAULER sono stati in passato usati da alcuni degli atleti e delle squadre professionistiche più gloriose della storia di questo sport tra cui la "SMEG" e la "GIACOBAZZI". Fra le tante vittorie conseguite dalle biciclette RAULER merita menzione sicuramente la vittoria della 100 km. alle Olimpiadi di Los Angeles (USA) nell'anno 1984.

€ 2.990,00

PREZZO AL PUBBLICO IVA INCLUSA

SOLO TELAIO
BARRANCO (FORCELLA RIGIDA)

€ 3.449,00

PREZZO AL PUBBLICO IVA INCLUSA

SOLO TELAIO
GOTTANO (FORCELLA RUDY
ULTIMATE XPLR INCL.)



**Disponibile modello Barranco con
forcella tradizionale in acciaio**

Gottano



LA FOTO E' SOLAMENTE ESEMPLIFICATIVA E NON SI RIFERISCE AL MONTAGGIO SOTTO RIPORTATO

TELAIO GRAVEL GOTTANO CON CONGIUNZIONI:

- Tubazioni Columbus Life - Zona o DEDA 01/0
- Forcella in acciaio o SRAM XLPR
- Scatola movimento BSA
- Diametro reggisella 27,2
- Serie Sterzo Deda IN-5 1-1/8"

€ 6.799,00

PREZZO AL PUBBLICO IVA INCLUSA

ROCKSHOX RUDY ULTIMATE XPLR
ZIPP 101 XPLR
NEW Force 12V DISC D2

GEOMETRIE

	52	54	56	58
ORIZZONTALE VIRT	531	545	564	575
L CARRO	423	422	425	425
TUBO STERZO	116	122	139	155
TUBO SELLA	509	529	548	568
ANGOLO STERZO	71.5°	71.5°	72°	72.5°
ANGOLO TUBO SELLA	74.5°	74°	73.5°	73°
STACK	545	551	569	587
REACH	376	385	394	395

SPECIFICHE

telaio

ACCIAIO SALDATO TIG/ TIG

gruppo

SRAM FORCE1 AXS D2

ruote

ZIPP 101 XPLR

curva attacco

ZIPP SERVICE COURSE

gomme

HUTCHINSON



colori





FEEDBACK[®]
SPORTS



Chi Siamo

Dopo aver avviato con successo l'iconico marchio di lifestyle Chrome™, nel 2004 Doug Hudson ha iniziato la sua seconda impresa con l'introduzione del marchio Feedback Sports e una bilancia digitale: Alpine Scale. Il progetto Alpine Scale lo entusiasmò così tanto da avviare, con il sostegno della moglie Lisa, un progetto completamente nuovo e diverso.

Sempre alla ricerca delle migliori soluzioni per i ciclisti, nel 2008 gli Hudson acquisirono un'azienda che allora produceva supporti per riparazione e per lo stoccaggio delle bici per completare le bilance digitali che già producevano. Nel 2016, la gamma si è ampliata andando ad includere utensili e kit compatti e portatili, oltre a uno dei trainer portatili più leggeri al mondo oggi adottato da tantissimi team di professionisti in tutto il mondo. Oggi, il nostro piccolo team a Golden, in Colorado, ricerca, progetta e ingegnerizza più di 70 prodotti per i ciclisti di ogni livello. Il nostro staff comprende ciclisti appassionati, atleti e appassionati di sport outdoor. Ci impegniamo a creare prodotti eleganti, leggeri e portatili e soluzioni perfette sia per i meccanici professionisti che quelli occasionali.

Per qualsiasi bici, per qualsiasi situazione

Dalla nostra sede in Colorado, negli Stati Uniti, offriamo una linea completa di cavalletti per riparazione di alta qualità, attrezzi per bici di precisione, elegante supporti per lo stoccaggio delle biciclette e utensili innovativi. I nostri progetti riflettono la nostra passione di ciclisti dedicati, atleti e meccanici esperti. In uso al più alto livello di ogni disciplina del ciclismo, i nostri prodotti sono la prima scelta dei ciclisti e meccanici più esigenti a livello globale.

Elegante, ma funzionale. Premium, ma abbordabile. Durevole e riparabile.

Noi ci concentriamo sulla progettazione dei prodotti per semplificare l'esperienza ciclistica per i nuovi ciclisti e veterani esperti allo stesso modo.

I nostri ingegneri utilizzano i materiali migliori per il miglior risultato, senza compromessi.

Progettato per te, scelto dai professionisti.



Tre categorie di prodotto per migliorare l'esperienza dei ciclisti in ogni disciplina e ad ogni livello. Tutti leggeri, portatili, altamente funzionali, innovativi ed eleganti.

ALLENAMENTO



MANUTENZIONE



STOCCAGGIO



MANUTENZIONE



PRO E-LIFT



PRO MECHANIC HD BIKE STAND



SPRINT BIKE STAND



TEAM EDITION TOOLKIT

ALLENAMENTO



OMNIUM OVER-DRIVE BIKE TRAINER



OMNIUM ZERO-DRIVE BIKE TRAINER



STOCCAGGIO



RAKK 2.0



VELO CACHE BIKE STAND



VELO WALL RACK 2D



VELO HINGE



Team Sponsorship

Feedback Sports è onorato di essere scelto dai migliori team professionistici e meccanici di tutto il mondo. I nostri utensili e i nostri supporti per riparazione sono in uso presso i livelli più alti di questo sport, compresi eventi olimpici, campionati mondiali, Eventi di Coppa del Mondo, Enduro World Series e Pro Tour.

Siamo orgogliosi di essere stati scelti dai migliori team Professionistici al mondo:



FEEDBACK
SUSTAINABILITY

La sostenibilità inizia all'interno del nostro stabilimento.

Nel 2021, Feedback Sports ha acquistato un edificio nella nostra città natale di Golden, Colorado.

Utilizziamo illuminazione LED a risparmio energetico e luce naturale per ridurre il consumo di energia. Termostati intelligenti e riscaldamento solare passivo aiutano a regolare la temperatura dell'edificio.

Ai dipendenti vengono offerti incentivi per spostarsi in bicicletta o con i mezzi pubblici,

oltre alla flessibilità di lavorare da casa quando possibile, per ridurre le emissioni di carbonio. Il tempo aziendale è dedicato al volontariato dei dipendenti, alla gestione delle terre pubbliche e alla costruzione di sentieri.

I dipendenti fanno parte di vari comitati per la sostenibilità come People For Bikes per cercare continuamente nuove modalità per incorporare iniziative di sostenibilità nella nostra attività.

NEW Pro E Lift

COD. 18080

**SOSTIENE CARICHI
FINO A 50 KG**

DISPONIBILE DA FEBBRAIO 2025

€ 1.450,00

PREZZO AL PUBBLICO IVA INCLUSA



- ✓ **COMPATTO**
- ✓ **DOTATO DI RUOTE**
- ✓ **ELETTRICO**



- ✓ Dimensioni compatte, il peso leggero (25 kg) e la facilità di montaggio rendono questo cavalletto perfetto sia per l'utilizzo amatoriale che per le officine professionali.
- ✓ Leggero, compatto e facile da spostare: si inclina e ruota semplicemente per una facile manovrabilità all'interno dello spazio del negozio.
- ✓ Altezza minima del morsetto ridotta di 34" (837 mm)
- ✓ Le gambe di supporto a basso profilo per un facile inserimento della bicicletta.
- ✓ Pulsanti di sollevamento e abbassamento a mani libere, azionati a pedale, funzionamento silenzioso.
- ✓ Perfetto per ebike.
- ✓ Ganasce del morsetto brevettate Speed Ratchet + Spinner Knob con pulsante di sgancio rapido in alluminio anodizzato per la chiusura e il rilascio della ganascia più rapidi.
- ✓ Meccanismo di frizione con blocco per carichi pesanti.



PRO MECHANIC HD: il più forte, il più rigido

€ 525,00

PREZZO AL PUBBLICO IVA INCLUSA

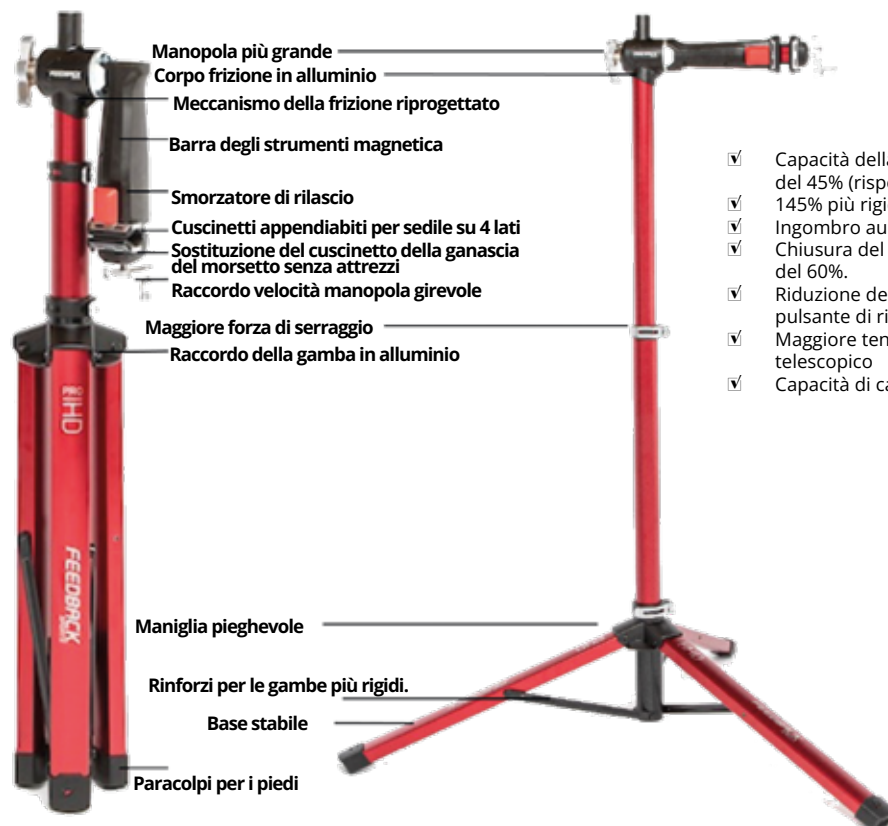

- ✓ Capacità della frizione aumentata del 45% (rispetto al Pro Elite)
- ✓ 145% più rigido del Pro Elite
- ✓ Ingombro aumentato del 7%.
- ✓ Chiusura del morsetto più rapida del 60%.
- ✓ Riduzione del 30% della forza del pulsante di rilascio
- ✓ Maggiore tenuta del morsetto telescopico
- ✓ Capacità di carico: 55 kg



PRO MECHANIC: qualità prezzo imbattibile!

€ 425,00

PREZZO AL PUBBLICO IVA INCLUSA



- ✓ Capacità della frizione aumentata del 45%
- ✓ Chiusura del morsetto più rapida del 60% rispetto alla tradizionale manopola tri.
- ✓ Maggiore tenuta del morsetto telescopico





SPRINT: il più compatto

€ 390,00

PREZZO AL PUBBLICO IVA INCLUSA

- Dimensioni piegato: 13 × 19,1 × 76 cm
- Connessione più rigida tra bici e cavalletto.
- Ideale per biciclette con tubi e reggisella aerodinamici
- Piattaforma girevole a 360 gradi
- Adattabile agli standard dei telai a sgancio rapido e perno passante.
- I supporti di precisione proteggono l'integrità strutturale del telaio e garantiscono la massima stabilità.
- La struttura in alluminio anodizzato 6061 T6 è ultraleggera.
- La base rigida del treppiede e i cappucci terminali rivestiti in gomma garantiscono la massima stabilità del supporto di lavoro.
- Capacità di carico totale di 85 libbre (39 kg).
- La struttura portatile e compatta crea un ingombro molto leggero e ridotto per il viaggio o lo stoccaggio.



Tool Tray (Compatibile con tutti i modelli di cavalletto Feedback Sports)

Tutti i supporti Feedback Sports sono progettati per essere eccellenti a casa ed eccellere sul campo. Il componente aggiuntivo Tool Tray è il partner di assistenza definitivo per i meccanici più esigenti. Il suo design leggero e resistente offre un facile accesso a strumenti, lubrificanti, componenti di ricambio e accessori durante le sessioni di messa a punto o di lavaggio della bicicletta.

Con un gancio per asciugamano, porte di scarico, portautensili e uno spazio per la tazza di caffè o la bevanda, di cos'altro potrebbe aver bisogno un meccanico di biciclette?

NOTA: non compatibile con il supporto Pro Mechanic HD

€ 40,00

PREZZO AL PUBBLICO IVA INCLUSA



Flop Stop (Boocca Manubrio)

Tutti i cavalletti Feedback Sports sono progettati per essere perfetti sia che li si utilizzi a casa che nei campi di gara. Il Flop Stop è una soluzione regolabile per mantenere la posizione del manubrio bloccata mentre gestisci la manutenzione della bici come spurghi dei freni, montaggio del nastro manubrio o montaggio completo, per citarne solo alcuni. Questo supporto per manubrio funziona alla grande anche quando si ripongono bici da strada, bici da fitness, mountain bike ed e-bike per mantenere dritta la ruota anteriore.

€ 28,00

PREZZO AL PUBBLICO IVA INCLUSA



NEW

Range Click Torque Wrench [2-14Nm]

COD. 17873

€ 135,00

PREZZO AL PUBBLICO IVA INCLUSA

- ✓ La NUOVA chiave dinamometrica Range Click ha un'ampia gamma di regolazioni un'ergonomia intuitiva e una finitura di grande qualità. Con 13 punte in acciaio per utensili S2 ad alta precisione e una custodia pieghevole in TPU, compatta e resistente alle intemperie, questo strumento è un compagno perfetto per riparazioni sicure e protette in officina o in viaggio.
- ✓ Il kit include un'impugnatura per chiave dinamometrica a cricchetto, 13 punte in acciaio S2 ad alta precisione e una custodia protettiva in TPU con passanti per fissare l'utensile.
- ✓ Punta esagonali di lunghezza standard (25 mm): 2, 2,5, 3, 4, 5, 6, 8 mm.
- ✓ Punta Torx ® di lunghezza standard: T10, T25, T30.
- ✓ Punta di lunghezza estesa (50 mm): esagonali da 4, 5 mm; Torx ® T25.
- ✓ Misurazione della coppia da 2 a 14 Nm, regolabile con incrementi di 0,17 Nm, scala visualizzata con incrementi di 1 Nm.
- ✓ La scala di visualizzazione della finestra su entrambi i lati consente un utilizzo ambidestro più semplice e consente numeri di impostazione della coppia più grandi e facili da leggere.
- ✓ Accuratezza entro +/- 4% per 4.000 cicli. L'impugnatura della chiave dinamometrica è dotata di cricchetto magnetico a 72 denti, finestra di impostazione della coppia a due lati, misurazione della coppia bidirezionale compatibile con bulloni filettati a destra e a sinistra.
- ✓ Testa e impugnatura senza plastica. Rotolo portautensili senza PFAS. Imballaggio in cartone riciclato all'80% senza plastica.
- ✓ Peso della sola chiave: 148 gr*
- ✓ Peso della chiave nel rotolo portautensili con punte: 278 gr*

**NEW**

Reflex Fixed Torque Ratchet Kit [5Nm]

COD. 17817

Ecco il primo kit di attrezzi da portare tutti i giorni. Dotato di una maniglia a cricchetto compatta e modulare, una prolunga da 25 mm, una prolunga con coppia di clic da 5 Nm e dieci delle punte più comunemente utilizzate, questo mini kit di chiavi a cricchetto è fatto per effettuare riparazioni sicure e protette durante la gara. La custodia imbottita inclusa è ideale per il trasporto in una tasca della maglia, come kit da viaggio o da tenere sempre con sé, per ogni occasione.

Il kit include un'impugnatura a cricchetto, un'estensione da 25 mm, un'estensione a coppia di clic da 5 Nm e 10 punte.

Portatile e leggero si adatta facilmente alla tasca di una maglia, allo zaino o al kit da viaggio.

Estensione a coppia di clic da 5 Nm per un serraggio sicuro e preciso. La chiave a cricchetto a 2 vie può essere utilizzata senza estensione di coppia per un rapido serraggio e allentamento dei dispositivi di fissaggio. L'estensione della punta può essere utilizzata con una configurazione con impugnatura a "T", impugnatura a "L" o impugnatura a "I" (in linea) per adattarsi a qualsiasi attività.

Il design compatto della testa e della punta consente spazio libero e piena funzionalità in spazi ristretti.

10 punte in acciaio S2 etichettate che coprono le applicazioni più comuni per biciclette.

Esagonale: 2 mm, 2,5 mm, 3 mm, 4 mm, 5 mm, 6 mm; Torx®: T10, T25, T30; Piatto: 3 mm.

**€ 85,00**

PREZZO AL PUBBLICO IVA INCLUSA

NEW Reflex Fixed Torque Bit Driver [5Nm]

17999

€ 42,00

PREZZO AL PUBBLICO IVA INCLUSA

Compatto e intelligente, il Reflex Fixed Torque Bit Driver contiene gli elementi essenziali per riparazioni sicure e protette. Dotato di un'impugnatura del driver a T cava ed ergonomica con spazio interno per un bit di coppia preimpostato da 5 Nm più quattro bit del driver in acciaio S2, questo semplice strumento è un compagno salvacorsa. Selezione di quattro bit in base alle applicazioni più comuni per bici. Basato su bit del driver standard da ¼" per una facile compatibilità incrociata con qualsiasi bit accessorio. Un perfetto equilibrio tra prezzo accessibile, funzione elegante e dimensioni compatte.

- ✓ Impugnatura ergonomica a T con ricevitore bit magnetico.
- ✓ Spazio di archiviazione per 4 bit standard e 1 estensione di coppia preimpostata (fissa).
- ✓ Quattro bit in acciaio S2 etichettati: 4 mm, 5 mm, 6 mm e Torx® T25.
- ✓ Estensione di coppia da 5 Nm per un serraggio sicuro e preciso.
- ✓ La punta di coppia fornisce una coppia precisa (+/- 4%) fino a 3000 cicli.
- ✓ Si adatta facilmente alle tasche e alle borse della maglia per una maggiore praticità in movimento.
- ✓ Perfetto equilibrio tra ergonomia, dimensioni e funzionalità per riparazioni di base durante il viaggio o fuori casa.
- ✓ Imballaggio: cartone riciclato all'80%.



NEW

€ 30,00

PREZZO AL PUBBLICO IVA INCLUSA

Reflex Fixed Torque Bit Extension
18027 [4Nm]
18029 [5Nm]
18033 [6Nm]

NEW Torx Wrench Set

COD. 18033

€ 38,00

PREZZO AL PUBBLICO IVA INCLUSA



Il set di chiavi Torx® è un elemento essenziale dei kit di utensili per meccanici professionisti e fai da te. Questo set premium di 9 chiavi Torx® include tutte le dimensioni comuni da T10 a T50, coprendo un'ampia gamma di applicazioni, tra cui elementi di fissaggio di grande formato spesso presenti sulle e-bike. Realizzato in acciaio S2 resistente per una lunga durata. Ogni utensile è magnetizzato per un comodo prelievo di elementi di fissaggio ferrosi. L'incisione laser aiuta a identificare le dimensioni dell'utensile e la custodia robusta e a contrasto di colore protegge comodamente il set.

- ✓ Set di chiavi Torx® in acciaio S2 da 9 pezzi, include: misure T10, T15, T20, T25, T27, T30, T40, T45, T50.
- ✓ Ogni utensile è magnetizzato per fornire una presa sicura dell'hardware per dimensioni di elementi di fissaggio delicati in posizioni difficili da raggiungere.
- ✓ Ogni utensile è inciso al laser con le dimensioni per una facile identificazione.
- ✓ Custodia inclusa.
- ✓ Utensile manuale ideale per completare kit portatili di livello professionale e laboratori fai da te domestici.

NEW Hex Wrench Set

COD. 18034

€ 38,00

PREZZO AL PUBBLICO IVA INCLUSA



Il set di chiavi esagonali è un elemento essenziale dei kit di utensili per meccanici professionisti e fai da te. Questo set premium di 9 chiavi esagonali metriche (Allen) con caratteristiche migliorate include tutte le dimensioni standard da 1,5 mm a 10 mm. Realizzato in acciaio S2 resistente per una lunga durata. Le teste scanalate antiscivolo e le estremità sferiche sfaccettate garantiscono un innesto positivo con gli elementi di fissaggio. Ogni utensile è magnetizzato per un comodo prelievo di elementi di fissaggio ferrosi.

- ✓ Il set di chiavi esagonali in acciaio S2 da 9 pezzi include: misure 1,5, 2, 2,5, 3, 4, 5, 6, 8 e 10 mm.
- ✓ Ogni chiave esagonale è magnetizzata e include un'estremità sferica sfaccettata e una testa scanalata.
- ✓ L'estremità sferica sfaccettata a 25 gradi garantisce un migliore innesto dell'hardware ad angoli impostati.
- ✓ La testa scanalata aumenta l'attacco del dispositivo di fissaggio sotto carico, riducendo le fuoriuscite.
- ✓ Gli utensili magnetizzati forniscono una presa sicura
- ✓ Ogni utensile (da 4 mm in su) è inciso al laser con le dimensioni per una facile identificazione.
- ✓ Custodia inclusa

NEW Biolever Display x20 Coppie [Leve smontagomme in Bioplastica]

COD. 18023

€ 130,00

PREZZO AL PUBBLICO IVA INCLUSA

Le leve per pneumatici Biolever sono realizzate in nylon di origine biologica, unendo un materiale progressivo e sostenibile a un design moderno. La forma compatta le rende facile da trasportare ogni giorno senza rinunciare a nulla in termini di funzionalità.



Team Edition Tool Kit

COD. 17094

€ 400,00

PREZZO AL PUBBLICO IVA INCLUSA

Tutto ciò di cui hai bisogno a portata di mano.

- ✓ Chiavi a brugola - 2 / 2,5 / 3 / 4 / 5 / 6 mm
- ✓ Chiavi Torx® - T25/T27/T30
- ✓ Chiavi a brugola con impugnatura a L da 6 e 8 mm
- ✓ Cacciaviti con punta magnetica - Lama piatta da 3 e 4,5 mm; JIS Phillips #2
- ✓ Strumento per tappo pedivella Shimano
- ✓ Chiave per pedali da 15 mm
- ✓ Strumento per dadi dell'asse imbullonato da 15 mm
- ✓ Leve per pneumatici con nucleo in acciaio (2)
- ✓ Chiave per prolunga valvola
- ✓ Strumenti per valvola - Schrader e Presta
- ✓ Strumenti per la centratura del rotore
- ✓ Chiave per ghiera di bloccaggio del rotore del freno a disco e della cassetta
- ✓ Pinze per cassette
- ✓ Tagliacavi e pinza per cavi
- ✓ Strumento catena 2.0



Tendi catena per perno passante

COD. 17807

Protegge il deragliatore posteriore mantenendo la tensione della catena quando la ruota posteriore viene rimossa.

Strumento di servizio bici ideale per lavaggio, messa a punto e viaggi.

Può ospitare bici da strada, bici da ciclocross, mountain bike, bici elettriche, bici da fitness e altro ancora.

Per forcellini con perno passante da 12 mm.

Impedisce alla catena di sbattere contro le superfici delicate e verniciate del telaio.

Il rullo PA56 a base biologica ad alta densità, resistente ai solventi è delicato sulla catena, ma incredibilmente durevole.

Il design senza attrezzi e di facile installazione rende l'uso semplice ed efficace per il meccanico di biciclette principiante o professionista.

Approvato dal SAG Sustainability Action Group: materiale di origine biologica, volume di imballaggio ridotto e monomateriale per un facile riciclaggio.

€ 12,00

PREZZO AL PUBBLICO IVA INCLUSA



Dual-Sided Utility Pick

COD. 17144

€ 11,50

PREZZO AL PUBBLICO IVA INCLUSA

Ideale per rimuovere detriti da pneumatici e pastiglie dei freni, fango e sabbia da pedal e tacchette, afferrare cuscinetti a cartuccia e guarnizioni delle sospensioni o gestire qualsiasi altra procedura di lavoro di dettaglio. L'impugnatura offre una presa eccellente e un controllo ottimale.

Le forme del braccio in linea e angolate sono complementari per lavori complessi.

Disponibile separatamente o disponibile nel nostro kit di strumenti Team Edition.



Bottom Bracket + Lockring

COD. 17143

€ 57,00

PREZZO AL PUBBLICO IVA INCLUSA

Cosa potrebbe esserci di meglio di un bellissimo strumento per movimento centrale? Esatto, combinandolo con uno strumento per ghiera di precisione per cassette e rotori dei freni a disco (ghiere standard da 12 mm e sovradimensionate da 15 mm). Ogni meccanico appassionato e professionista che desidera risparmiare spazio e peso nel proprio garage o nel kit di attrezzi portatile, rendendo difficile rinunciare a questo strumento 3 in 1!

Realizzato in acciaio per utensili CRV fuso e temprato, questo strumento è un acquisto una tantum, garantito.

Nota: la finitura superficiale di questo strumento è opaca e pallinata.

Le immagini mostrano una finitura lucida che è stata modificata da quando sono state create le immagini.



Chain Tool 3.0

COD. 17707

€ 45,00

PREZZO AL PUBBLICO IVA INCLUSA



Le caratteristiche più critiche di un utensile per catena sono l'ergonomia, il supporto adeguato della piastra della catena, il posizionamento accurato del perno, la filettatura di precisione sul trascinatore del perno e un'impugnatura rigida e confortevole.

Il nostro nuovissimo Chain Tool 3.0 è stato progettato per essere l'ultimo strumento per catene di cui avrai sempre bisogno. Compatibile con catene Shimano 1-12 velocità, SRAM 1-12 velocità e Campagnolo 13 velocità, questo strumento ha una struttura di supporto della piastra posteriore a 360 gradi per garantire che i perni della catena siano premuti perfettamente, ogni volta.

Il manicotto di supporto della piastra filettato e regolabile aiuta a posizionare e fissare la catena per un'efficace rimozione e installazione dei perni della catena di precisione. Realizzato in acciaio per utensili, questo strumento per catena di calibro professionale è uno strumento indispensabile per qualunque meccanico.

Alpine

€ 75,00

PREZZO AL PUBBLICO IVA INCLUSA

COD. 16019



- ✓ Facilmente fissabile al cavalletto
- ✓ Misura con incrementi precisi di 10 g
- ✓ Scambia facilmente tra libbre decimali, libbre e onces, grammi e chilogrammi
- ✓ Il passante superiore in nylon da 8,5" (21,5 cm) consente di appenderla a un gancio, al ramo di un albero o a mano
- ✓ Precisa: ± 1%
- ✓ Carico massimo di 25kg
- ✓ Il gancio rivestito protegge il telaio e componenti
- ✓ Funzioni Zero e Tara per identificare in modo chiaro e preciso le differenze di peso
- ✓ Lo spegnimento automatico consente di risparmiare la batteria
- ✓ (4) batterie AAA incluse
- ✓ 1 anno di garanzia

NEW

Rakk 2.0

€ 65,00

PREZZO AL PUBBLICO IVA INCLUSA

COD. 17700



Con un corpo più largo, una culla più profonda, pulegge di contatto più grandi e un braccio più lungo, il RAKK 2.0 è pensato per le bici moderne di tutti i tipi. Aggiornato per adattarsi facilmente a ruote e pneumatici più grandi e larghi, supporta bici fino a 34kg con maggiore stabilità e facilità d'uso. Compatibile con un'ampia gamma di bici, dimensioni del telaio e dimensioni di ruote/pneumatici.

- ✓ Si adatta alle dimensioni dei pneumatici (larghezza): 23 mm-4,5", diametro pneumatico 20"-29"
- ✓ Braccio a molla più alto per maggiore stabilità per bici più grandi e pesanti.
- ✓ 4" più alto, 4,75" più largo e 1,75" più profondo aumentano la capacità di carico
- ✓ Puleggia più grande di 1" aumenta la capacità di larghezza del pneumatico a 4,5" (da 2,35").
- ✓ Adattatore disponibile per 16" / 20" (ruote da 20" x 1,5" o inferiori) (P/N 17949)
- ✓ Adattatore E-Tray disponibile per la conversione in RAKK 2.0 E (P/N 17942)
- ✓ La puleggia a 3 posizioni si adatta a più dimensioni di ruote e bici con parafranghi.
- ✓ Il braccio della puleggia si ripiega per un rimessaggio compatto quando non è in uso
- ✓ Piedini in gomma con ampia superficie di contatto massimizzano la presa sul pavimento.



A-Frame

COD. 15276

Quando hai molte biciclette e hai bisogno di una soluzione di semplice, non permanente ed efficace, il supporto per eventi A-Frame leggero e portatile è la soluzione giusta. Un pilastro degli eventi ciclistici è un sistema di stoccaggio biciclette versatile può contenere fino a 8 biciclette.

Facendo contatto solo con la parte inferiore della sella, l'A-Frame è la migliore soluzione di stoccaggio per bici da strada, ciclocross, mountain bike, bici elettriche e persino bici per bambini.

E al termine della giornata, si ripiega e si ripone facilmente in una borsa da viaggio compatta.



€ 400,00

PREZZO AL PUBBLICO IVA INCLUSA



Omnium Over-Drive

(Portable Resistance Trainer)

COD. 17084

Ti piace allenarti quando viaggi? Hai bisogno di un fantastico riscaldamento e defaticamento durante i fine settimana delle gare? Vuoi completare l'allenamento con il trainer per bici indoor in un piccolo spazio abitativo? Scopri il rullo da bicicletta portatile Omnium Over-Drive. Il design adattabile del supporto a forcella mantiene la ruota posteriore sulla bici e offre la qualità di guida più dinamica di qualsiasi trainer per bicicletta disponibile tramite la tecnologia LIVE RIDE. Inoltre, i rulli di precisione e il design interno a resistenza progressiva sono così silenziosi che non disturberai mai i vicini. Quando hai finito, l'elegante design pieghevole lo nasconde nella sua borsa da viaggio imbottita come se non fosse mai stato lì.

Aggiungi un tappetino per allenamento e avrai a disposizione il pacchetto di allenamento completo.

La tecnologia LIVE RIDE™ offre un'esperienza di guida dinamica e realistica per comfort e prestazioni

Resistenza progressiva interna brevettata tramite correnti parassite senza attrito
La curva di resistenza parabolica e progressiva simula accuratamente il ciclismo all'aperto (rotolamento + resistenza al vento)

Design adattabile con attacco a forcella e slitta regolabile (ruote da 16"-29"; compatibile con perno passante e QR).

- ✓ Il supporto a forcella offre ampio spazio per i sistemi frenanti a disco postmount e flat mount
- ✓ Design leggero per un sistema completo di trainer per bici: 6,35 kg (14 libbre)
- ✓ I rulli in alluminio da 4,25" lavorati con precisione creano una guida fluida e silenziosa
- ✓ Adattatori forcella inclusi: sgancio rapido da 9 mm, perno passante: 12x100 mm, 15x100 mm e 15x110 mm.
- ✓ Adattatori forcella disponibili: Cannondale Lefty 2.0, 8mm x 74mm (bici pieghevole)
- ✓ Adattabile praticamente a qualsiasi dimensione e geometria di bicicletta
- ✓ Estensione slitta opzionale per biciclette con passo più lungo
- ✓ Unità di resistenza e cuscinetti a rulli esenti da manutenzione
- ✓ Include borsa da viaggio resistente per un facile trasporto e stoccaggio
- ✓ Compatibile con le app per il ciclismo: funzioni dei rulli tradizionali Zwift, The Sufferfest, TrainerRoad, Rouvy Virtual Power, vPower e Kinomap*
- ✓ Limite di peso di 102 kg

*Richiede il sensore di velocità ANT+ o Bluetooth



Resistenza Interna Progressiva



€ 525,00

PREZZO AL PUBBLICO IVA INCLUSA

NEW Rakk 2.0 E

COD. 17772

€ 75,00

PREZZO AL PUBBLICO IVA INCLUSA



Tieni i cavi di ricarica in ordine mentre la tua bici elettrica è parcheggiata in sicurezza grazie a RAKK 2.0 E. Grazie al corpo più largo, alla culla della ruota più profonda, alle pulegge di contatto del pneumatico più grandi e al braccio più lungo del nuovo RAKK 2.0, RAKK 2.0 E è dotato di un vassoio sicuro per il caricabatterie della bici elettrica e di magneti per cavi per organizzare i cavi e le prese.

RAKK 2.0 E si adatta facilmente a ruote e pneumatici di grandi dimensioni per bici elettriche, supportando bici fino a 34kg con stabilità. Compatibile con un'ampia gamma di bici, dimensioni del telaio e dimensioni di ruote/pneumatici.

QUALSIASI BICI. OGNI CICLISTA.

- ✓ Supporto per bici specifico per bici elettriche che si adatta a pneumatici di dimensioni (larghezza): 23 mm-4,5", diametro pneumatico 20"-29" (pneumatici 20"x1,5" o più larghi).
- ✓ Il vassoio di ricarica regolabile mantiene il caricabatterie e i cavi puliti, sicuri e organizzati.
- ✓ I magneti mantengono il cavo del caricabatterie lontano da terra e lontano dai pericoli.
- ✓ Il braccio a molla alto e l'ampia impronta aumentano la stabilità per bici più grandi e pesanti.
- ✓ Cunei per ruote perforati e pulegge di

- contatto per pneumatici a gradini per una presa sicura su bici pesanti.
- ✓ Adattatore disponibile per ruote da 16"/20" (ruote da 20" x 1,5" o inferiori) (P/N 17949)
- ✓ La puleggia a 3 posizioni si adatta a più dimensioni di ruote e bici con parafranghi.
- ✓ Il braccio della puleggia si ripiega per un rimessaggio compatto quando non è in uso
- ✓ I piedini in gomma con ampia superficie di contatto massimizzano la presa sul pavimento.



NEW Rakk 2.0 E-Tray Accessory

COD. 17942



€ 22,00

PREZZO AL PUBBLICO IVA INCLUSA

Disponibile come accessorio separato, per il supporto per bici RAKK 2.0, il vassoio E-tray RAKK 2.0 aiuta a tenere i cavi di ricarica dell'ebike in ordine mentre la bici è parcheggiata in sicurezza. Un cuscinetto antiscivolo e una cinghia in velcro tengono il modulo elettronico del caricabatterie "brick" in modo sicuro lontano dal pavimento.

I magneti per cavi mantengono le spine del cavo del caricabatterie lontane da terra e fuori dai pericoli. Il vassoio può essere agganciato a entrambi i lati del supporto per bici RAKK 2.0.

- ✓ Il cuscinetto antiscivolo e cinghia di chiusura in velcro fissano il corpo del caricabatterie al vassoio.
- ✓ Il vassoio può essere agganciato a entrambi i lati di RAKK 2.0.
- ✓ Capacità di peso massima 7kg

Floor Mat

COD. 16985

€ 77,00

PREZZO AL PUBBLICO IVA INCLUSA



Ovviamente ami il tuo Omnium Trainer, ma ti chiedi come potresti amare ancora di più l'allenamento di ciclismo indoor. Facile, il nostro tappetino antiscivolo e idrorepellente al sudore è progettato per tenerti al sicuro e proteggere i tuoi pavimenti mentre indossi le tacchette da ciclismo.

E poiché il tuo programma di allenamento ciclistico richiede sforzi incredibilmente intensi, il tappetino può garantire un contatto stabile con il terreno e impedire il movimento nei momenti di massimo sforzo

NEW Rakk 2.0 (Adattatore per ruote da 16")

COD. 17949

€ 8,00

PREZZO AL PUBBLICO IVA INCLUSA



Disponibile come accessorio autonomo per il supporto portabici RAKK 2.0, l'adattatore per ruote si adatta a bici con ruote da 16"/20" (20" x 1,5") o più piccole. Si avvita tra la gamba anteriore e il cuneo anteriore per ruote nella culla per ruote di un supporto portabici RAKK 2.0 utilizzando l'hardware esistente.

- ✓ Si adatta a bici con ruote da 16" / 20" (20" x 1,5") o più piccole.
- ✓ Semplice e facile da usare, utilizzando l'hardware RAKK 2.0 esistente per l'installazione.



A L M S T H R E

Chi Siamo

ALMSTHRE è stata creata da tre ciclisti di San Diego, CA. La ricerca incessante di avventure senza fine è sempre stata nel nostro sangue. Cerchiamo di andare oltre, esplorare di più e di entrare in profonda connessione con la natura, noi stessi e gli altri. Per sentirci più vivi, non dobbiamo mai smettere di esplorare l'ignoto. Ci sforziamo di spingerci oltre la zona di comfort e andare sempre avanti. L'arte del fare è ciò che ci motiva e ci ispira, la passione è ciò che ci alimenta. Quindi ricorda, quando non c'è una fine in vista, continua ad andare avanti, sei ALMSTHRE.

I nostri valori

In ALMSTHRE crediamo nella comunità, nella cultura e, soprattutto, nella curiosità. A tal fine, vogliamo servire la nostra comunità in crescita creando una cultura che consenta alle persone di fare di più, di attingere alla loro arte di evasione individuale, di esplorare i loro curiosi impulsi. Come te, siamo un work in progress, mai finito, perché la trasformazione è un gioco senza fine. Per vincere questo gioco, pensiamo che la regola numero uno e la cosa più incoraggiante che possiamo fare sia dirti.

"Get Lost!"

SIGNATURE BAR BAG

€ 68,00

PREZZO AL PUBBLICO IVA INCLUSA



CALIFORNIA GOLD

Ecco la migliore borsa da manubrio mai vista!

È la borsa perfetta per tutto, dalle dimensioni perfette, per una giornata epica alla scoperta dell'ignoto o per una rapida uscita al bar. Con il nostro esclusivo design rigido, la nostra borsa manterrà la sua forma indipendentemente da cosa c'è dentro. La borsa è dotata di cerniera laterale ad accesso rapido e tasche in rete, materiali resistenti all'acqua e tasca interna in rete con organizer.

- Diametro 4,5" x lunghezza 7,5" (2 litri)
- Cerniere impermeabili
- Cinghie regolabili per manubrio e cordino di fissaggio per attacco manubrio per un fissaggio sicuro
- Molteplici opzioni di montaggio delle cinghie per adattarsi al tuo manubrio
- Materiale in nylon ripstop di prima qualità (resistente all'acqua)
- Tasca laterale con cerniera allargata perfetta per la tua carta di credito e piccoli oggetti
- Costruzione rigida per un facile accesso con una mano
- Tasca interna in rete

DISPONIBILE ANCHE NEI SEGUENTI COLORI



COSMIC BLUE

HUNTER GREEN

COMPACT BAR BAG

€ 58,00

PREZZO AL PUBBLICO IVA INCLUSA

Dà IL BENVENUTO alla nostra borsa da manubrio compatta!

Tutte le stesse fantastiche caratteristiche della nostra borsa da manubrio Signature, solo più piccola di diametro. Grazie al nostro design a guscio rigido, questa borsa manterrà la sua forma indipendentemente da cosa c'è dentro. Questa borsa è dotata di cerniera laterale impermeabile ad accesso rapido e tasche in rete, materiali resistenti all'acqua e tasca interna in rete.

- Diametro 3,5" x lunghezza 7,5" (1,2 litri)
- Cerniere impermeabili
- Cinghie regolabili per manubrio e cordino di fissaggio per attacco manubrio per un fissaggio sicuro
- Molteplici opzioni di montaggio delle cinghie per adattarsi al tuo manubrio
- Materiale in nylon Ripstop di prima qualità (resistente all'acqua)
- Tasca laterale con cerniera allargata perfetta per la tua carta di credito e piccoli oggetti
- Costruzione a guscio rigido per un facile accesso con una mano
- Tasca interna in rete



CALIFORNIA GOLD



DISPONIBILE ANCHE NEI SEGUENTI COLORI
COSMIC BLUE



SIGNATURE FRAME BAG

€ 88,00 L-XL

PREZZO AL PUBBLICO IVA INCLUSA

€ 78,00 S-M

PREZZO AL PUBBLICO IVA INCLUSA

Dà IL BENVENUTO alla nostra borsa da manubrio compatta!

La nostra borsa Signature Frame Bag, disponibile in due misure, include tre scomparti separati ed è progettata per riporre attrezzi e pezzi di ricambio, mantenendo gli scomparti anteriori liberi per cibo, attrezzatura, fotocamere e qualsiasi altra cosa ti accompagni mentre sei là fuori a perderti...

Dimensioni Small/Medium:

- 16" L x 2" W x 3" H
- Consigliata per taglie di telaio 50+

Dimensioni Large/XL:

- 19" L x 2" W x 4" H
- Consigliata per taglie di telaio 56+

Caratteristiche:

- Materiale antistrappo riciclato resistente con cerniere impermeabili
- Cinghie ad anello che vanno dalla parte anteriore, attraverso la parte superiore e lungo la parte posteriore per consentire posizioni di montaggio delle cinghie personalizzabili in base al design del telaio
- Cinghie in velcro personalizzabili progettate per essere tagliate a misura per adattarsi al telaio



CALIFORNIA GOLD

DISPONIBILE ANCHE NEI SEGUENTI COLORI
MIDNIGHT BLACK



COMPACT FRAME BAG

€ 58,00

PREZZO AL PUBBLICO IVA INCLUSA



COSMIC BLU

DISPONIBILE ANCHE NEI SEGUENTI COLORI
CALIFORNIA GOLD



La compagna perfetta per le tue avventure in bicicletta

Questa borsa offre un equilibrio perfetto, offrendo ampio spazio per gli oggetti essenziali e mantenendo la flessibilità per contenere grandi bottiglie per le epiche pedalate di un giorno intero. Le cerniere a doppia faccia consentono un facile accesso alla tasca divisoria centrale, mentre l'interno blu ad alta visibilità assicura di individuare rapidamente ciò di cui hai bisogno.

- 3 posizioni regolabili per la cinghia con un sistema di stoccaggio a 2 scomparti
- Design compatto per adattarsi a quasi tutte le dimensioni del telaio
- Organizzazione interna con divisorio, slot per carte di credito e tasca a rete
- Cerniere impermeabili e tessuto resistente alle intemperie
- 8,5" x 2" x 3"

TOP TUBE BAG

€ 58,00

PREZZO AL PUBBLICO IVA INCLUSA

Una soluzione versatile e intuitiva, progettata per soddisfare le esigenze di ogni ciclista.

Dotata di due cinghie, due bulloni e un cordino di fissaggio, ALMSTHRE ha considerato tutte le possibilità di montaggio. Il design con una cerniera centrale la rende il sistema di stoccaggio di più facile accesso finora.

- Posizioni di montaggio flessibili con cinghie o viti incluse per bici "bolt on"
- Cordino di fissaggio per il tubo di sterzo
- Cerniera impermeabile di facile accesso
- Pinze in silicone lungo il fondo della borsa
- Porta di accesso al cordino nella parte anteriore
- 8" x 2" x 3"



CALIFORNIA GOLD

DISPONIBILE ANCHE NEI SEGUENTI COLORI
MIDNIGHT BLACK



STEM BAG

€ 48,00

PREZZO AL PUBBLICO IVA INCLUSA

Un accessorio fondamentale per qualsiasi avventura.

Dotata di un laccio di sicurezza e rilascio per fissare il contenuto e di una tasca con cerniera per riporre carte e chiavi, assicura praticità in movimento. La fettuccia in nylon consente diverse posizioni di fissaggio, offrendo la massima versatilità.

- Dimensioni: 10" di altezza x 4" di larghezza

CALIFORNIA GOLD

DISPONIBILE ANCHE NEI SEGUENTI COLORI
COSMIC BLUE



RIDE WALLET

€ 38,00

PREZZO AL PUBBLICO IVA INCLUSA

Viaggia senza pensieri, ovunque tu vada.

Il resistente tessuto in nylon ripstop e la cerniera impermeabile proteggono i tuoi oggetti e sono perfetti per riporre gli oggetti importanti durante un giro. Metti via i tuoi documenti d'identità, carte di credito, contanti e viaggia senza pensieri, ovunque tu vada. Il nostro portafoglio da viaggio offre 3 tasche interne per organizzare gli oggetti ed è abbastanza grande da contenere anche la maggior parte dei telefoni e dei passaporti.

Il portafoglio ha il logo ALMSTHRE sulla parte anteriore, che ti ricorda di continuare a pedalare, ci sei quasi!

- 7" di lunghezza x 4" di larghezza

CALIFORNIA GOLD

DISPONIBILE ANCHE NEI SEGUENTI COLORI
COSMIC BLUE



**Il miglior intimo tecnico
pensato studiato prodotto
artigianalmente in Italia**

La nostra azienda

Epicasport nasce dalla passione per lo sport del fondatore e del gruppo di amici e collaboratori che sono appassionati e praticanti di molti sport fra cui ciclismo, motociclismo, running e sci così da poter essere l'ideatore dei prodotti innovativi che fanno parte della nostra gamma.

Epicasport nasce a Prato culla storica del tessile, nel cuore della Toscana, terra di grandi ciclisti del passato e di tante realtà importanti ancora presenti.

Epicasport è in particolare specializzata nell'utilizzo del polipropilene, un tessuto che abbina in proporzione paritaria le qualità di resistenza ed elasticità, e che conferisce ai nostri indumenti oltre al massimo comfort e adattabilità biomeccanica al corpo, la capacità di un'elevatissima traspirazione del sudore così da consentire all'atleta di avere un corpo sempre asciutto, con qualsiasi tipo di temperatura sia d'estate che d'inverno.

Epicasport cura direttamente tutta la filiera del prodotto, dalla smacchinatura al capo finito e tutti i passaggi produttivi sono seguiti direttamente e internamente in azienda e supervisionati dai nostri tecnici.

Epicasport lavora solo avvalendosi dei migliori materiali tecnici e dei migliori macchinari presenti sul mercato e si affida a tester specifici per lo sviluppo dei prodotti che vengono studiati e migliorati appositamente e specificatamente per ogni disciplina tramite i consigli degli atleti che li sperimentano prima del lancio sul mercato. E' anche grazie a loro che i prodotti Epicasport hanno raggiunto alti livelli tecnici.



RETE DIFFERENZIATA

- ✓ TECNOLOGIA SEAMLESS E CUCITURE PIATTE PER UN COMFORT SUPERIORE.
- ✓ ANTIBATTERICA, IPOALLERGENICA, ANTIODORE.
- ✓ RESISTENTE ALL'USURA E ANTI-PILLING.
- ✓ 90% POLIPROPILENE - 10% ELASTAN - 0% POLIESTERE - 0% POLIAMMIDE

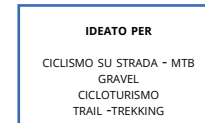
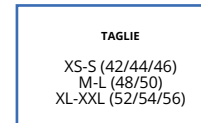
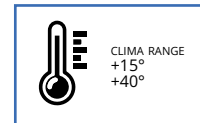

€ 43,00 ART. 01SMP
PREZZO AL PUBBLICO IVA INCLUSA



ART. 01SMP



€ 48,00 ART. 01MCP
PREZZO AL PUBBLICO IVA INCLUSA



ART. 01MCP

LA MAGLIA A RETE DIFFERENZIATA epicasport è stata la prima ad avere questa particolare tramatura che la differenzia da tutte le altre maglie a rete.

La nostra rete rimane unica, in quanto ogni zona del corpo è caratterizzata da una lavorazione diversa, fondamentale per mantenere un comfort elevato.

Nello specifico ha sempre una rete piccola sul petto per evitare inutili sfregamenti, rete larga sul resto del corpo per aumentare l'evaporazione e mantenere la sensazione di asciutto trasportando il sudore lontano dal corpo.

La particolarità della zona spalle e collo con lavorazione liscia che aumenta il comfort evitando di avere la rete sotto la bretella della salopette.

Questa maglia ti permetterà di avere il corpo sempre asciutto ed allevierà la sensazione di freddo all'inizio delle discese.

Capo fondamentale per le uscite in bici, anche in estate con le giornate molto calde, ma provalo a contatto con la pelle anche nel Running o Trail e ne rimarrai sorpreso!

QUATTRO STAGIONI CANOTTA T SHIRT MANICA LUNGA

- ✓ TECNOLOGIA SEAMLESS E CUCITURE PIATTE PER UN COMFORT SUPERIORE.
- ✓ ANTIBATTERICA, IPOALLERGENICA, ANTIODORE.
- ✓ RESISTENTE ALL'USURA E ANTI-PILLING.
- ✓ 90% POLIPROPILENE - 10% ELASTAN - 0% POLIESTERE - 0% POLIAMMIDE

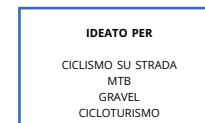
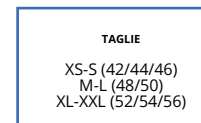
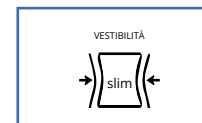
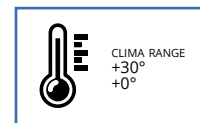

€ 48,00 ART. 02SMP
PREZZO AL PUBBLICO IVA INCLUSA



ART. 02SMP



ART. 02MCP



ART. 02MLP

€ 62,00 ART. 02MLP
PREZZO AL PUBBLICO IVA INCLUSA

€ 55,00 ART. 02MCP
PREZZO AL PUBBLICO IVA INCLUSA

LA MAGLIA QUATTRO STAGIONI è un prodotto molto versatile che si adatta a più temperature, grazie alle varie lavorazioni che sono state applicate sul corpo maglia ed alle varie configurazioni che si possono avere.

Abbiamo unito zone 3D che veicolano il sudore verso l'esterno e garantiscono una pelle asciutta, insieme a zone in "TRASPARENZA" che donano un senso di leggerezza pur mantenendo il corpo asciutto e la corretta temperatura corporea. La maglia si adatta a più tipi di sport, la puoi utilizzare come intimo per il ciclismo, per avere un buon alleato nelle stagioni più fresche oppure per i tuoi TRAIL come capo esterno.

Si comporta benissimo anche come maglia intima per i tuoi giri in moto o escursioni in montagna. Disponibile in più configurazioni. La puoi avere in versione canottiera oppure t shirt o addirittura manica lunga.

Questo perché è il nostro capo più versatile ed è sempre pronto ad accompagnarti in ogni tua attività sportiva. Noi l'abbiamo provata in tutte le versioni e ce ne siamo innamorati, non ha mai tradito le nostre aspettative!

T-SHIRT E MANICA LUNGA DISPONIBILE ANCHE CON MEMBRANA ANTI VENTO IN POLIESTERE TRASPIRANTE

MAGLIA INVERNALE

LUPETTO ART.03MLW
PARICOLLO ART.03MLP



€ 69,00 ART.03MLW
PREZZO AL PUBBLICO IVA INCLUSA

€ 65,00 ART.03MLP
PREZZO AL PUBBLICO IVA INCLUSA

- ✓ TECNOLOGIA SEAMLESS E CUCITURE PIATTE PER UN COMFORT SUPERIORE.
- ✓ ANTIBATTERICA, IPOALLERGENICA, ANTIODORE.
- ✓ RESISTENTE ALL'USURA E ANTI-PILLING.
- ✓ 90% POLIPROPILENE - 10% ELASTAN - 0% POLIESTERE - 0% POLIAMMIDE

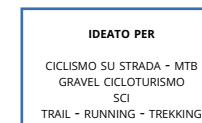
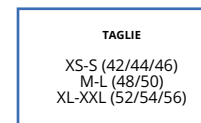
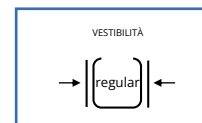
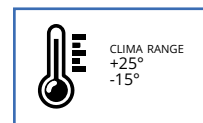

LA MAGLIA INVERNALE è morbida e confortevole, grazie all'abbinamento di due nuovi tipi di polipropilene DRYARN che garantiscono un'ottima termoregolazione nonostante non necessitino di troppo spessore.

E' stata provata a lungo in varie discipline sportive invernali con temperature veramente rigide ed è sempre risultata molto performante. Mantiene il corpo caldo ed asciutto ed offre un eccellente comfort anche dopo molte ore di utilizzo.

La zona 3 D sul petto e sull'addome sono le zone che devono garantire una barriera contro l'aria fredda e nello stesso momento il mantenimento della giusta quantità

di calore prodotta dal nostro corpo. E qui che il DRYARN fa il suo lavoro, trasportando all'esterno l'umidità in eccesso ma mantenendo il giusto calore all'interno.

Scegli se utilizzala paricollo o con il collo alto ed indossala per qualsiasi attività invernale e non ne rimarrai deluso, è ottima come intimo ma anche come maglia esterna per la tua corsa. In inverno noi la utilizziamo anche quotidianamente come intimo, è veramente troppo comoda!!

NEW MAGLIA INVERNALE SUPER WARM

- ✓ TECNOLOGIA SEAMLESS E CUCITURE PIATTE PER UN COMFORT SUPERIORE.
- ✓ ANTIBATTERICA, IPOALLERGENICA, ANTIODORE.
- ✓ RESISTENTE ALL'USURA E ANTI-PILLING.
- ✓ 90% POLIPROPILENE - 10% ELASTAN - 0% POLIESTERE - 0% POLIAMMIDE

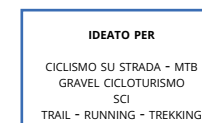
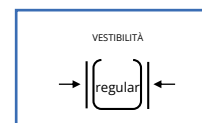
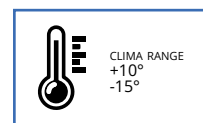

€ 75,00 ART.33MLW
PREZZO AL PUBBLICO IVA INCLUSA

LA MAGLIA INVERNALE SUPER WARM è una maglia estremamente calda, morbida e confortevole.

E' indicata per chi fa sport anche in condizioni estreme sia in bici in moto o sulla neve! La super warm è stata una delle prime maglie invernali e quindi ha una lunga lista di prove e risultati fantastici.

La grande pannellatura 3 D che va dal collo al giro vita e dietro su tutta la schiena, garantisce uno scambio termico ed un eccellente comfort anche dopo molte ore di utilizzo.

Grazie all'eccellente fibra in DRYARN l'umidità è veicolata verso l'esterno ma il calore corporeo rimane imprigionato dentro la maglia.

Disponibile con collo alto per la massima protezione. Indossala per qualsiasi attività invernale e non ne rimarrai deluso, è ottima come intimo ma anche come maglia esterna per la tua corsa.

Non temere il freddo, utilizza super warm!

CANOTTIERA E TOP DONNA

€ 49,00 ART. 16CAND
PREZZO AL PUBBLICO IVA INCLUSA



ART. 16CAND



€ 45,00 ART. 12TOP D
PREZZO AL PUBBLICO IVA INCLUSA



ART. 12TOP D



- ✓ TECNOLOGIA SEAMLESS E CUCITURE PIATTE PER UN COMFORT SUPERIORE.
- ✓ ANTIBATTERICA, IPOALLERGENICA, ANTIODORE.
- ✓ RESISTENTE ALL'USURA E ANTI-PILLING.
- ✓ 90% POLIPROPILENE - 10% ELASTAN - 0% POLIESTERE - 0% POLIAMMIDE

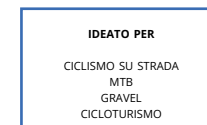
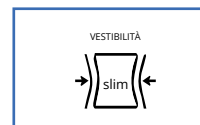
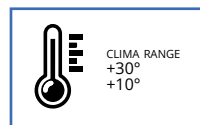

LA CANOTTA DONNA INTIMA è un prodotto adatto alle donne che praticano sport tutto l'anno e che cercano un valido alleato per qualsiasi stagione, potete utilizzarla in abbinato ad una nostra maglia Cycling o come capo esterno per le vostre attività sportive.

La parte bassa è caratterizzata da una leggera compressione per avere l'effetto "seconda pelle", mentre la parte superiore ha una lavorazione più leggera che non vi darà alcun fastidio neanche dopo molte ore di utilizzo, questo grazie a l'uso di polipropilene DRYARN che non tradisce mai le aspettative.

IL TOP DONNA è un articolo indispensabile per le uscite in bici, lo puoi utilizzare da solo oppure in abbinato con un nostro intimo. E' stato studiato per l'utilizzo in bici ma è fantastico anche per la corsa o per le attività indoor, rulli, palestra o ginnastica a corpo libero.

E' costituito da una fascia di sostegno sotto il seno e di due coppe abbastanza morbide ma contenitive per avere un ottimo comfort anche se indossato per parecchie ore, perché come tutti i nostri prodotti ti garantisce una traspirabilità eccellente !

MAGLIA CICLISMO MANICA CORTA

ART. 50GMC

NUOVI COLORI !



- ✓ TECNOLOGIA SEAMLESS E CUCITURE PIATTE PER UN COMFORT SUPERIORE.
- ✓ ANTIBATTERICA, IPOALLERGENICA, ANTIODORE.
- ✓ RESISTENTE ALL'USURA E ANTI-PILLING.
- ✓ 90% POLIPROPILENE - 10% ELASTAN - 0% POLIESTERE - 0% POLIAMMIDE

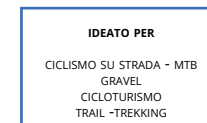
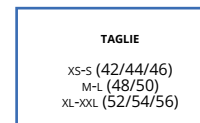
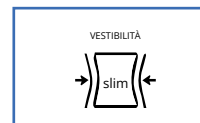
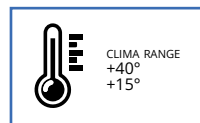

LA MAGLIA DA CICLISMO EPICA senza dubbio è il miglior capo che tu possa indossare per andare in bici, non esiste un prodotto più performante e traspirante!

Questo grazie alle nostre lavorazioni 3D abbinata all'utilizzo della nuova tipologia di polipropilene DRYARN, che ti daranno una sensazione mai provata con nessun altra maglia .

E' adatta a qualsiasi disciplina, che tu faccia Strada, MTB o Gravel non fa differenza, sarà sempre il tuo miglior alleato per qualsiasi percorso e qualsiasi temperatura.

Non dovrai più necessariamente utilizzare l'anti vento in discesa, perché questa maglia si asciugherà dopo pochi metri e non sentirai la sensazione di freddo classica dei capi in poliestere.

Essendo costruita con lo stesso materiale dell'intimo, in estate, potrai portarla anche senza intimo ed in salita non sentirai più quella fastidiosa sensazione di bagnato perché.....non ti far ingannare dallo spessore, la nostra maglia sembra di non averla indosso!

€ 89,00

PREZZO AL PUBBLICO IVA INCLUSA

NEW SALOPETTE GAMBA CORTA

ART. 53SGC

€ 115,00

PREZZO AL PUBBLICO IVA INCLUSA



- ✓ TECNOLOGIA SEAMLESS E CUCITURE PIATTE PER UN COMFORT SUPERIORE.
- ✓ ANTIBATTERICA, IPOALLERGENICA, ANTIODORE.
- ✓ RESISTENTE ALL'USURA E ANTI-PILLING.
- ✓ 90% POLIPROPILENE - 10% ELASTAN - 0% POLIESTERE - 0% POLIAMMIDE

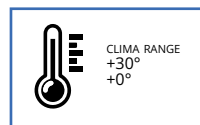

CLIMA RANGE
+30°
+0°

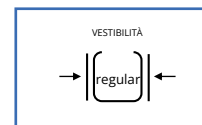

VESTIBILITÀ
regular

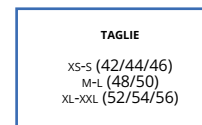

TAGLIE
XS-S (42/44/46)
M-L (48/50)
XL-XXL (52/54/56)

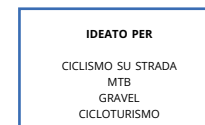

IDEATO PER
CICLISMO SU STRADA
MTB
GRAVEL
CICLOTURISMO

LA NUOVA SALOPETTE in tessuto di polipropilene DRYARN con lavorazioni 3D puoi utilizzarla in qualsiasi disciplina, che tu faccia Strada, MTB o Gravel non fa differenza, sarà sempre il tuo miglior alleato per qualsiasi percorso a qualsiasi temperatura. La novità principale è nelle bretelle, composte da un elastico di 4 5 mm molto comodo, la cucitura ad X delle bretelle garantisce un tiraggio equilibrato sulla schiena. Grazie al polipropilene e la lavorazione 3D potrai indossarla in estate o durante la mezza stagione e non avrai mai la sensazione di caldo e di bagnato. Molto stabile sulle gambe e sul bacino grazie alla compressione graduale, la salopette EPICA non si sposta neanche dopo tante ore di

pedalata. Sono stati inseriti molti punti 3D perché ogni parte delle gambe necessita di una specifica lavorazione per trasmettere un piccolo massaggio muscolare ed un leggero effetto compressione. IL FONDELLO ricavato da un monoblocco di spugna ad alta densità fresato dal pieno non tradirà mai le tue aspettative. GRAZIE al nuovo sistema di fissaggio «A SOSPENSIONE» con la cucitura nella parte anteriore e posteriore ma libero nella parte centrale, sarà sempre lì fermo al suo posto offrendoti un'ottima seduta e non ostacolerà l'elevata elasticità della salopette rendendo il movimento delle gambe molto più fluido.

MAGLIA CICLISMO CON GILET ANTIVENTO

ART. 51GMLA



- ✓ TECNOLOGIA SEAMLESS E CUCITURE PIATTE PER UN COMFORT SUPERIORE.
- ✓ ANTIBATTERICA, IPOALLERGENICA, ANTIODORE.
- ✓ RESISTENTE ALL'USURA E ANTI-PILLING.
- ✓ 90% POLIPROPILENE - 10% ELASTAN - 0% POLIESTERE - 0% POLIAMMIDE
- ✓ MEMBRANA 100% POLIESTERE

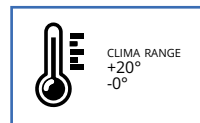

CLIMA RANGE
+20°
-0°



VESTIBILITÀ
slim

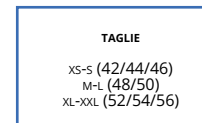

TAGLIE
XS-S (42/44/46)
M-L (48/50)
XL-XXL (52/54/56)

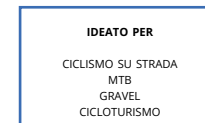

IDEATO PER
CICLISMO SU STRADA
MTB
GRAVEL
CICLOTURISMO

LA MAGLIA CICLISMO CON GILET ANTIVENTO ti garantisce una buona protezione dal freddo, quanto basta per poterti godere le tue uscite invernali. Se la temperatura si alza o durante le salite, puoi aprire la zip del gilet ed aumentare la ventilazione.

Il gilet antivento è composto da un tessuto in poliestere con membrana anti vento traspirante, stampato con grafica EPICA o personalizzabile per i team.

Rimangono invariate le proprietà di traspirazione e termoregolazione e le caratteristiche delle lavorazioni 3D della maglia invernale epica sport.

Maglia costruita con tecnologia seamless che garantisce un elevato comfort e una vestibilità impareggiabile, il filo di polipropilene DRYARN garantisce una eccezionale traspirabilità, tutto questo senza avere problemi di allungamenti del capo.

€ 148,00

PREZZO AL PUBBLICO IVA INCLUSA

MAGLIA CICLISMO MANICA LUNGA

ART. 51GML

NUOVI COLORI!



- ✓ TECNOLOGIA SEAMLESS E CUCITURE PIATTE PER UN COMFORT SUPERIORE.
- ✓ ANTIBATTERICA, IPOALLERGENICA, ANTIODORE.
- ✓ RESISTENTE ALL'USURA E ANTI-PILLING.
- ✓ 90% POLIPROPILENE - 10% ELASTAN - 0% POLIESTERE - 0% POLIAMMIDE

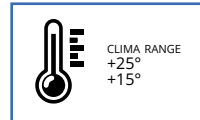

CLIMA RANGE
+25°
+15°



VESTIBILITÀ
slim

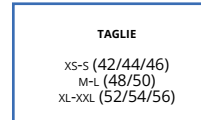

TAGLIE

XS-S (42/44/46)
M-L (48/50)
XL-XXL (52/54/56)

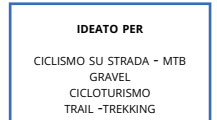

IDEATO PER

CICLISMO SU STRADA - MTB
GRAVEL
CICLOTURISMO
TRAIL - TREKKING

LA MAGLIA INVERNALE DA CICLISMO EPICA è il miglior capo che tu possa indossare per andare in bici! Anche nella versione invernale ti accorgerai del beneficio che le lavorazioni 3D ti daranno, garantendoti uno scambio d'aria regolare che ti donerà un comfort ed una regolazione termica ottimale per non sentire mai né troppo freddo e né troppo caldo neanche quando sei sotto sforzo.

A differenza della versione estiva è costruita con un tessuto in polipropilene più pesante, più adatto alla stagione fredda ma non per questo meno funzionale e quindi ti offrirà le stesse caratteristiche tecniche.

Maglia costruita con tecnologia seamless che garantisce un elevato comfort e una vestibilità impareggiabile, il filo di polipropilene DRYARN garantisce una eccezionale traspirabilità, tutto questo senza avere problemi di allungamenti del capo.

Inoltre in discesa la MAGLIA CICLISMO di epica si asciugherà rapidamente, eliminando la sensazione di freddo!

€ 115,00

PREZZO AL PUBBLICO IVA INCLUSA

SALOPETTE GAMBA LUNGA

ART. 55SGL

- ✓ TECNOLOGIA SEAMLESS E CUCITURE PIATTE PER UN COMFORT SUPERIORE.
- ✓ ANTIBATTERICA, IPOALLERGENICA, ANTIODORE.
- ✓ RESISTENTE ALL'USURA E ANTI-PILLING.
- ✓ 90% POLIPROPILENE - 10% ELASTAN - 0% POLIESTERE - 0% POLIAMMIDE

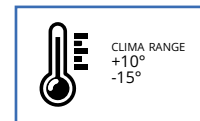

CLIMA RANGE
+10°
-15°

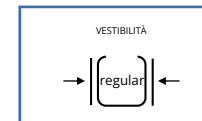

VESTIBILITÀ
regular

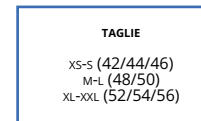

TAGLIE

XS-S (42/44/46)
M-L (48/50)
XL-XXL (52/54/56)

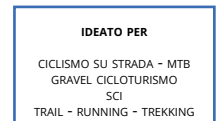

IDEATO PER

CICLISMO SU STRADA - MTB
GRAVEL
CICLOTURISMO
SCI
TRAIL - RUNNING - TREKKING



LA SALOPETTE INVERNALE puoi utilizzarla in qualsiasi disciplina, che tu faccia Strada, MTB o Gravel non fa differenza, sarà sempre il tuo miglior alleato per qualsiasi percorso e ti farà stare caldo anche con temperature rigide.

Il polipropilene e le lavorazioni 3D ti aiuteranno ad avere sempre una bella sensazione di comfort.

Molto stabile sulle gambe e sul bacino grazie alla compressione graduale e non si muoverà neanche dopo molte ore di pedalata. Le bretelle costruite con una lavorazione più leggera la rende ancora più comoda. Sono stati inserite molte lavorazioni 3D perché ogni zona delle gambe necessita di una specifica

lavorazione per trasmettere un piccolo massaggio muscolare ed un leggero effetto di compressione.

IL FONDELLO ricavato da un monoblocco di spugna ad alta densità fresato dal pieno, non tradirà mai le tue aspettative. GRAZIE al nuovo sistema di fissaggio «A SOSPENSIONE» con la cucitura nella parte anteriore e posteriore ma libero nella parte centrale, sarà sempre lì fermo al suo posto offrendoti un'ottima seduta e non ostacolerà l'elevata elasticità della salopette rendendo il movimento delle gambe molto più fluido.

€ 135,00

PREZZO AL PUBBLICO IVA INCLUSA

PANTALONE CORTO CON FONDELLO

ART. 10PGF

- ✓ TECNOLOGIA SEAMLESS E CUCITURE PIATTE PER UN COMFORT SUPERIORE.
- ✓ ANTIBATTERICA, IPOALLERGENICA, ANTIODORE.
- ✓ RESISTENTE ALL'USURA E ANTI-PILLING.
- ✓ 90% POLIPROPILENE - 10% ELASTAN - 0% POLIESTERE - 0% POLIAMMIDE

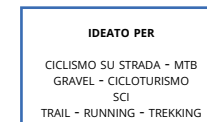
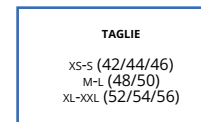
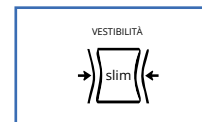
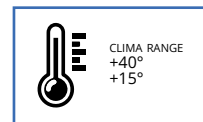

€ 75,00

PREZZO AL PUBBLICO IVA INCLUSA



IL PANTALONE GAMBA CORTA è stato studiato per poter alloggiare il nostro fondello monoblocco FRESATO DAL PIENO, garantendoti un comfort ed una stabilità che nessun altro prodotto presente sul mercato potrà offrirti.

GRAZIE AL NUOVO SISITEMA DI FISSAGGIO «A SOSPENSIONE» con la cucitura nella parte anteriore e posteriore ma libero nella parte centrale avrai un pantalone stabile senza perdere elasticità e di conseguenza un fondello sempre fermo al suo posto.

Il tessuto in polipropilene 3 D super traspirante non ti farà mai sentire il corpo bagnato mantenendolo asciutto anche nelle giornate più calde.

Sono stati inseriti molti punti 3 D perché come la salopette anche il pantalone può garantire un piccolo massaggio muscolare ed un effetto compressor.





€ 25,00

PREZZO AL PUBBLICO IVA INCLUSA

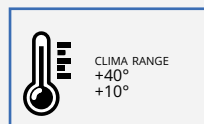

CLIMA RANGE
+40°
+10°



VESTIBILITÀ

slim



TAGLIE

UNICA

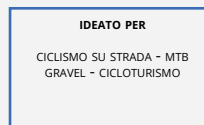

IDEATO PER

CICLISMO SU STRADA - MTB
GRAVEL - CICLOTURISMO

CUFFIA A RETE

ART. 07CUF

CUFFIA A RETE piccola, indossarla sotto il casco anche in estate è d'obbligo!!

Realizzata in polipropilene DRYARN.

Grazie a questa cuffia il sudore non resterà nel sotto casco e non scivolerà sugli occhi perché è in grado di farlo evaporare molto rapidamente.

Essendo a rete è molto leggera e non avrai alcun fastidio nell'indossarla neanche nelle giornate più calde.

- ✓ TECNOLOGIA SEAMLESS E CUCITURE PIATTE PER UN COMFORT SUPERIORE.
- ✓ ANTIBATTERICA, IPOALLERGENICA, ANTIODORE.
- ✓ RESISTENTE ALL'USURA E ANTI-PILLING.
- ✓ 90% POLIPROPILENE - 10% ELASTAN - 0% POLIESTERE - 0% POLIAMMIDE



€ 29,00

PREZZO AL PUBBLICO IVA INCLUSA

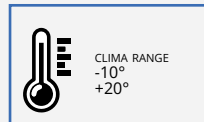

CLIMA RANGE
-10°
+20°

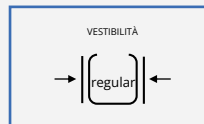

VESTIBILITÀ

regular



TAGLIE

UNICA

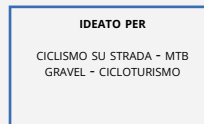

IDEATO PER

CICLISMO SU STRADA - MTB
GRAVEL - CICLOTURISMO

CAPPELLO SOTTO CASCO

ART. 17CAP

Con questo **CAPPELLO IN DRYARN** e lavorazioni 3 D potrai andarci a correre a piedi o utilizzarlo come sotto casco in moto, in bici oppure a sciare!

Ti manterrà la testa sempre calda ed asciutta anche dopo molte ore di utilizzo.

Rimarrà sempre aderente alla testa, accompagnandoti in ogni tua uscita.

NON POTRAI PIU' FARNE A MENO!

- ✓ TECNOLOGIA SEAMLESS E CUCITURE PIATTE PER UN COMFORT SUPERIORE.
- ✓ ANTIBATTERICA, IPOALLERGENICA, ANTIODORE.
- ✓ RESISTENTE ALL'USURA E ANTI-PILLING.
- ✓ 90% POLIPROPILENE - 10% ELASTAN - 0% POLIESTERE - 0% POLIAMMIDE



€ 25,00

PREZZO AL PUBBLICO IVA INCLUSA

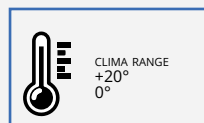

CLIMA RANGE
+20°
0°



VESTIBILITÀ

slim



TAGLIE

S-M (42/44/46)
L-XL (48/50/52)

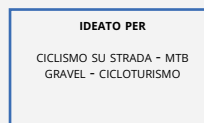

IDEATO PER

CICLISMO SU STRADA - MTB
GRAVEL - CICLOTURISMO

MANICOTTO

ART. 04MAN

I MANICOTTI sono stati studiati per farti stare bene durante quelle giornate dove l'invernale è troppo pesante ma di uscire a maniche corte non te la senti ancora.

E proprio in queste giornate che utilizzando i nostri manicotti e/o gambali troverai un alleato perfetto. Ti accompagneranno per tutto il tempo senza dare mai fastidio, neanche

quando la temperatura si alzerà, potrai tenerli tranquillamente al suo posto perché saranno in grado di termoregolare il tuo corpo e ti faranno apprezzare la funzionalità delle lavorazioni 3 D unite all'efficacia del DRYARN. Noi li abbiamo utilizzati e non ci hanno mai deluso, dalla corsa a piedi o durante le nostre uscite quotidiane in bici.

- ✓ TECNOLOGIA SEAMLESS E CUCITURE PIATTE PER UN COMFORT SUPERIORE.
- ✓ ANTIBATTERICA, IPOALLERGENICA, ANTIODORE.
- ✓ RESISTENTE ALL'USURA E ANTI-PILLING.
- ✓ 90% POLIPROPILENE - 10% ELASTAN - 0% POLIESTERE - 0% POLIAMMIDE



€ 29,00

PREZZO AL PUBBLICO IVA INCLUSA

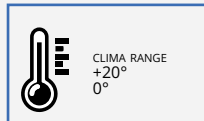

CLIMA RANGE
+20°
0°



VESTIBILITÀ



TAGLIE

S-M (42/44/46)
L-XL (48/50/52)

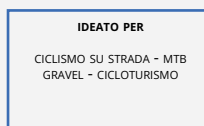

IDEATO PER

CICLISMO SU STRADA - MTB
GRAVEL - CICLOTURISMO

GAMBALE

ART. 05GAM

I **GAMBALI** sono stati studiati per farti stare bene durante quelle giornate dove l'invernale è troppo pesante e la salopette corta non è più il capo giusto. E' proprio in queste giornate che utilizzando i nostri gambali e/o manicotti troverai un alleato perfetto.

Ti accompagneranno per tutto il tempo senza dare mai fastidio, neanche

quando la temperatura si alzerà, potrai tenerli tranquillamente al suo posto perché saranno in grado di termoregolare il tuo corpo e ti faranno apprezzare la funzionalità delle lavorazioni 3 D unite all'efficacia del DRYARN.

Noi li abbiamo utilizzati durante le nostre uscite quotidiane in bici e non ci hanno mai deluso.

- ✓ TECNOLOGIA SEAMLESS E CUCITURE PIATTE PER UN COMFORT SUPERIORE.
- ✓ ANTIBATTERICA, IPOALLERGENICA, ANTIODORE.
- ✓ RESISTENTE ALL'USURA E ANTI-PILLING.
- ✓ 90% POLIPROPILENE - 10% ELASTAN - 0% POLIESTERE - 0% POLIAMMIDE



€ 19,00

PREZZO AL PUBBLICO IVA INCLUSA

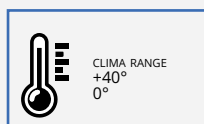

CLIMA RANGE
+40°
0°



VESTIBILITÀ



TAGLIE

UNICA

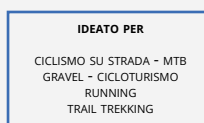

IDEATO PER

CICLISMO SU STRADA - MTB
GRAVEL - CICLOTURISMO
RUNNING
TRAIL TREKKING

FASCIA

ART. 06FAS

La **FASCIA COPRI ORECCHIE** in polipropilene DRYARN con lavorazioni 3D nella parte anteriore per ostacolare l'impatto dell'aria con la fronte, far veicolare il sudore nella parte laterale e posteriore che si presenta liscia con superficie

aumentata per mantenere le orecchie e la nuca coperte e far evaporare il sudore in eccesso.

- ✓ TECNOLOGIA SEAMLESS E CUCITURE PIATTE PER UN COMFORT SUPERIORE.
- ✓ ANTIBATTERICA, IPOALLERGENICA, ANTIODORE.
- ✓ RESISTENTE ALL'USURA E ANTI-PILLING.
- ✓ 90% POLIPROPILENE - 10% ELASTAN - 0% POLIESTERE - 0% POLIAMMIDE



€ 20,00

PREZZO AL PUBBLICO IVA INCLUSA

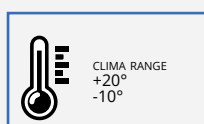

CLIMA RANGE
+20°
-10°

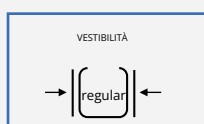

VESTIBILITÀ



TAGLIE

UNICA

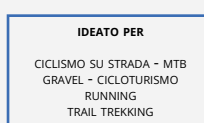

IDEATO PER

CICLISMO SU STRADA - MTB
GRAVEL - CICLOTURISMO
RUNNING
TRAIL TREKKING

SCALDACOLLO

ART. 08COL

Il **TUBO SCALDACOLLO** in polipropilene DRYARN permette di proteggere il collo e la bocca con un tessuto liscio che dona protezione e un comfort superiore.

Inoltre lo si può usare anche come sotto casco nei periodi più freddi.

Mantiene una corretta temperatura sia in bici che durante le escursioni in montagna o sciando.

- ✓ TECNOLOGIA SEAMLESS E CUCITURE PIATTE PER UN COMFORT SUPERIORE.
- ✓ ANTIBATTERICA, IPOALLERGENICA, ANTIODORE.
- ✓ RESISTENTE ALL'USURA E ANTI-PILLING.
- ✓ 90% POLIPROPILENE - 10% ELASTAN - 0% POLIESTERE - 0% POLIAMMIDE



€ 25,00

PREZZO AL PUBBLICO IVA INCLUSA

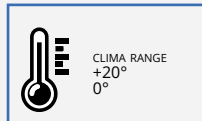

CLIMA RANGE
+20°
0°



VESTIBILITÀ

regular



TAGLIE
UNICA

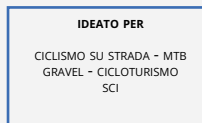

IDEATO PER

CICLISMO SU STRADA - MTB
GRAVEL - CICLOTURISMO
SCI

SOTTO CASCO BALACLAVA

ART. 11BAL

IL SOTTOCASCO in polipropilene DRYARN Contribuisce a mantenere un ottimale comfort termico.

Nonostante la sua semplicità è Ideale per un utilizzo in bici durante le stagioni più fredde Prova ad usarlo sotto al casco e nonostante lo spessore minimo, ti accorgerai che ti manterrà testa, orecchie e mento al caldo anche

nelle giornate più rigide.

Ti permetterà di utilizzare un solo prodotto e di goderti la tua uscita in bici senza sentire il freddo

- ✓ TECNOLOGIA SEAMLESS E CUCITURE PIATTE PER UN COMFORT SUPERIORE.
- ✓ ANTIBATTERICA, IPOALLERGENICA, ANTIODORE.
- ✓ RESISTENTE ALL'USURA E ANTI-PILLING.
- ✓ 90% POLIPROPILENE - 10% ELASTAN - 0% POLIESTERE - 0% POLIAMMIDE



€ 25,00

PREZZO AL PUBBLICO IVA INCLUSA

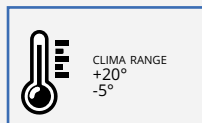

CLIMA RANGE
+20°
-5°

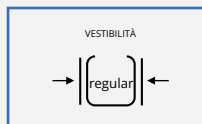

VESTIBILITÀ

regular

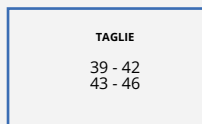

TAGLIE

39 - 42
43 - 46

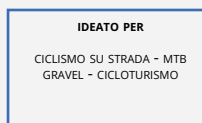

IDEATO PER

CICLISMO SU STRADA - MTB
GRAVEL - CICLOTURISMO

CALZE WARM

ART. 15CLZ

Le **CALZE WARM** sono costruite in polipropilene per avere la massima traspirabilità ma con la pianta in poliammide per garantire una piacevole sensazione di calore anche nei periodi più freddi dell'anno.

Rinforzo in spugna sul tallone e sul metatarso per un ottimo comfort anche dopo tante ore di pedalata.

In tre colori che si abbinano alle nostre maglie cycling estive ed invernali.

Altezza di 17 19 cm in base alla taglia, elastico sul gambale resistente per evitare che la calza scenda

- ✓ TECNOLOGIA SEAMLESS E CUCITURE PIATTE PER UN COMFORT SUPERIORE.
- ✓ ANTIBATTERICA, IPOALLERGENICA, ANTIODORE.
- ✓ RESISTENTE ALL'USURA E ANTI-PILLING.
- ✓ 90% POLIPROPILENE - 10% ELASTAN - 0% POLIESTERE - 0% POLIAMMIDE



€ 23,00

PREZZO AL PUBBLICO IVA INCLUSA

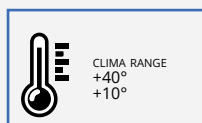

CLIMA RANGE
+40°
+10°



VESTIBILITÀ

regular

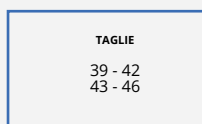

TAGLIE

39 - 42
43 - 46

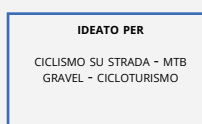

IDEATO PER

CICLISMO SU STRADA - MTB
GRAVEL - CICLOTURISMO

CALZE AIR

ART. 14CLZ

Le **CALZE AIR** sono costruite interamente in polipropilene dryarn per avere la massima traspirabilità. Ti garantiscono un piede asciutto anche dopo molte ore di utilizzo.

In tre colori che si abbinano alle nostre maglie cycling estive ed invernali.

Altezza di 17 19 cm in base alla taglia, elastico sul gambale resistente per evitare che la calza scenda.

- ✓ TECNOLOGIA SEAMLESS E CUCITURE PIATTE PER UN COMFORT SUPERIORE.
- ✓ ANTIBATTERICA, IPOALLERGENICA, ANTIODORE.
- ✓ RESISTENTE ALL'USURA E ANTI-PILLING.
- ✓ 90% POLIPROPILENE - 10% ELASTAN - 0% POLIESTERE - 0% POLIAMMIDE

LA MASSIMA TRASPIRABILITA'

Dryarn® ha livelli altissimi di traspirabilità al contrario di molte fibre che bloccano la normale traspirazione del corpo o la consentono solo per un tempo limitato. In presenza di attività sportiva blanda Dryarn® gestisce il flusso di vapore della traspirazione in modo tale da non sbilanciare il sistema di termoregolazione e conservare la pelle asciutta. In presenza di sforzo fisico elevato Dryarn® è in grado di raccogliere il sudore (allo stato liquido) trasferirlo dalla pelle, lungo la superficie delle fibre, fino all'esterno del tessuto rilasciandolo nell'ambiente in modo estremamente veloce ed efficace.

IL TERMOSTATO DELLA TUA PELLE

Dryarn® ha la più alta capacità di isolare in quanto ha la più bassa conduttività termica di ogni altra fibra e quindi isola meglio dal clima esterno. Dryarn® crea una barriera traspirante che funziona da isolante in ingresso e da veicolo del sudore verso l'esterno. Una barriera isolante e protettiva ma traspirante al tempo stesso che mantiene la pelle sempre asciutta, calda nei mesi invernali e fresca nei mesi estivi.

LEGGERO LEGGERO DI NATURA

Se nelle competizioni sportive bastano pochi grammi per guadagnare molti preziosi secondi, nel tempo libero la leggerezza di un capo aumenta la piacevolezza dell'indosso. Grazie al suo basso peso specifico Dryarn® permette di realizzare capi estremamente leggeri pur mantenendo la capacità d'isolamento termico consentendo di alleggerire il numero di capi da indossare a tutto vantaggio del comfort.

CAPACITA' DI DISPERSIONE DEL CALORE

6 DRYARN®

7 PES

7.3 NYLON

11 COTONE

17.5 LANA

ASSORBIMENTO UMIDITA'

DRYARN® 0,13

PES 0,72

NYLON 2,10

COTONE 7,30

LANA 13,90

TRASPIRABILITA'

DRYARN® 100

PES 72

NYLON 71

COTONE 60

LANA 56

CAPACITA' DI DISPERSIONE DEL CALORE

DRYARN® 6

PES 7

LANA 7,3

NYLON 11

COTONE 17,5



DRYARN®, UNA LEGGEREZZA CHE DA PESO AL BENESSERE

Il medesimo indumento in Dryarn® può pesare:

-32% rispetto all'equivalente in lana

-34% rispetto all'equivalente indumento in poliestere.



EPICA SPORT

il tuo miglior compagno di avventura!

BMZ EUROPE, JAPAN TECHNOLOGY, MADE IN ITALY

Fondata nel 2004 dal suo ideatore Takeshi Takahashi, BMZ rappresenta l'evoluzione del plantare tradizionale. Il sistema meccanico, brevettato a livello internazionale da BMZ, permette al piede di avere contemporaneamente stabilità e mobilità, sulla base della teoria del cuboide.

La pressione dell'osso cuboide, infatti, crea un naturale arco plantare, fornendo un maggiore utilizzo delle dita e apportando come conseguenza una più corretta postura e un minore carico sulle articolazioni.

Soprattutto in ambito ciclistico, dove risulta essenziale un corretto movimento del piede per garantire una prestazione ottimale, risulta di fondamentale importanza l'utilizzo delle dita, che esercitando pressione durante la pedalata, garantiscono un maggiore richiamo di forza degli arti inferiori, fornendo più stabilità sulla parte anteriore del piede ed una conseguente maggiore libertà di movimento della cavaglia.

Il maggiore utilizzo della muscolatura e la possibilità di sfruttare una

maggiore area d'appoggio sui pedali garantiscono più reattività e forza, fondamentali per una spinta ottimale.

Sulla base di questo brevetto internazionale BMZ Europe ha creato le solette Made in Italy modello Cycling Performance e Performance Plus che, partendo dallo stesso sistema, si differenziano nel modello PLUS per una maggiore rigidità e densità sulla parte posteriore.

DAL 2024 BMZ Europe sarà Sponsor Tecnico del Team Bardiani CSF Faizané



BMZ

**JAPAN TECHNOLOGY - MIGLIORE POSTURA - MOBILITÀ E STABILITÀ
INARCATURA IDEALE DELL'ARCO PLANTARE**

Una soletta che apporta benessere a partire dai piedi, creando una postura ideale e un movimento più "leggero", grazie anche ad un maggiore utilizzo delle dita.

Direttamente dal Giappone arriva la tecnologia innovativa delle solette BMZ. Le solette convenzionali sono progettate per mantenere il piede inarcato, sollevandolo. Questo comporta, però, una pressione sull'arco del piede, con conseguente ristagno sanguigno e gonfiore. L'arco plantare, infatti, esercita prestazioni cinetiche solo quando non è a contatto con alcuna superficie.

BMZ ha scoperto che lo scheletro del piede può essere sostenuto, mantenendo l'arco plantare protetto, mediante la pressione del cuboide. Infatti, l'intera struttura del piede è creata per poggiare sull'osso cuboide e il risultato è una soletta che offre la massima stabilità, senza compromettere la mobilità e sostenendo sia l'arco interno, sia l'arco esterno del piede.

IL PLUS RISPETTO A TUTTE LE ALTRE SOLETTE

Le solette convenzionali con supporto plantare solido, consentono di sostenere l'arco plantare. Questo sistema comporta una pressione del piede sull'arco del lato mediale - ovvero la parte interna - con conseguente limitazione della mobilità. Inoltre, questo sistema non consente di supportare anche l'arco esterno del piede, che invece svolge la funzione di controllo della stabilità.

A differenza delle solette BMZ, è impossibile per i tradizionali supporti, sostenere contemporaneamente i due elementi costanti di stabilità e motilità. Un altro vantaggio delle solette BMZ sta nel fatto che queste ultime non comprimono l'arco plantare, evitando in questo modo di creare ristagni sanguigni e conseguenti gonfiori.



PERFORMANCE PLUS



Tessuto Pique antiscivolo
Eva D25 (Densita') 7.5 (spessore)
Rinforzo rosso Eva D25 (densita')
2 (spessore) forato



€ 39,90

PREZZO AL PUBBLICO IVA INCLUSA

Le solette BMZ sono realizzate in Italia, a partire da un design tutto Giapponese. Il brevetto BMZ sulla teoria del cuboide ha permesso di creare queste solette altamente performanti, che consentono al tempo stesso mobilità e stabilità. Queste caratteristiche le rendono uniche, proprio perché le comuni solette per scarpe garantiscono soltanto la stabilità. Mediante la compressione dell'osso cuboide è, infatti, possibile ottenere una maggiore mobilità delle dita del piede e di conseguenza una maggiore mobilità. Le solette BMZ sono adatte a tutti: sia per chi lavora, che per gli sportivi, migliorandone le performance. Consentono anche la riduzione di infortuni e permettono di alleggerire il peso a carico delle articolazioni.

INFORMAZIONI AGGIUNTIVE

Dimensioni : 30,5 x 11 x 3

Misure: S (38-39), M (40-41), L (42-43), XL (44-45)

PERFORMANCE



Tessuto Pique antiscivolo
Eva D25 (densita')
7,50 (spessore)



€ 29,90

PREZZO AL PUBBLICO IVA INCLUSA

TOP Shield™

TOPSHIELD CREAM PENSATA DA CICLISTI PER I CICLISTI



Chi siamo

L' Azienda HTS

Health Through Sport è una Società fondata da medici, farmacisti, chimici farmaceutici e manager italiani.

HTS è una Società composta da appassionati di ciclismo e di sport in genere, soprattutto di endurance. Costituita nel 2019, ha le Sue Sedi di Ricerca e Sviluppo, Produzione (in ambienti in depressione) e confezionamento, in Italia (Toscana).

Di che cosa ci occupiamo

Dell'Ideazione, lo Studio, la Ricerca, lo Sviluppo e la Produzione di prodotti ad alto contenuto Etico ed alto valore Scientifico, destinati allo Atleta ed allo Sportivo esigente e consapevole di ogni livello ed età.

Come lavoriamo

La fase di Ricerca e Sviluppo delle Creme Top Shield (Cosmoceutici rivoluzionari e realmente innovativi ideati e studiati pensando al ciclismo Professionale ed Amatoriale), ha richiesto 5 anni di studi e test prima che fosse definitivamente possibile approvare e consegnare la sua formulazione definitiva alla produzione. In questi 5 anni di studi, i test hanno coinvolto Atleti di ogni genere e categoria: dagli amatori, passando per gli Esordienti e gli Elite, sino agli atleti di World Tour, **TopShield, la Crema che risolve.**

Top Shield è la nuova linea di cosmeceutici funzionali doping free specificamente formulati dai Laboratori HTS Health Through Sport per la Donna e per l'Uomo, nel rispetto delle loro relative diversità biologiche e anatomo-morfologiche. E' adatta a prevenire, proteggere e trattare i problemi (traumatici e infiammatori complicati da batteri o meno) che affliggono la pelle in contatto con la sella (ciclismo, moto, cavallo, etc.).

Una linea per Lei, formulazione specifica dedicata alle Atlete e a tutte le Donne che utilizzano la bicicletta con una formulazione "speciale" impreziosita da una meravigliosa nota di Argan. Una Linea per Lui, formulazione specifica Uomo dedicata agli Atleti e a tutti gli Uomini che utilizzano la bicicletta concepita con una formulazione "speciale" priva di fragranze aggiunte.



TOP SHIELD RACE CREAM UOMO

(150ml).

€ 24,00

PREZZO AL PUBBLICO IVA INCLUSA



Pensata da un gruppo di appassionati ciclisti, esperti di medicina e chimica farmaceutica, è una crema lubrificante e protettiva che nasce per prevenire e risolvere i problemi derivanti dal prolungato contatto e sfregamento delle zone ischiatiche, perineali, genitali e inguinali con la sella. Durante la corsa e gli allenamenti (lungi o intensi), le zone soprasella subiscono importanti sollecitazioni: pressione, traumatismo, forte rialzo della temperatura e sudore divenendo così l'ambiente ideale per la proliferazione di batteri.

La cute ed i bulbi piliferi si infiammano per i traumatismi e per il ristagno di sudore,

dando luogo a reazioni eritematose che possono facilmente infettarsi e degenerare in follicoliti e foruncolosi capaci di ridurre il piacere della fatica pedalante e, nei casi più dolorosi, provocare lo stop dell'atleta.

TOP SHIELD RACE CREAM, è stata a lungo testata da professionisti di top teams, senza profumo, contiene principi naturalmente attivi: lubrificanti, antifrizione, dermofili, lenitivi, idratanti e riparativi, capaci di prevenire quelle manifestazioni dermatologiche associate alla pratica intensiva del ciclismo.



TOP SHIELD DAILY CREAM UOMO

(150ml).

€ 18,00

PREZZO AL PUBBLICO IVA INCLUSA



Pensata da un gruppo di appassionati ciclisti, esperti di medicina e chimica farmaceutica, è una crema lubrificante e protettiva che nasce per prevenire e risolvere i problemi derivanti dal quotidiano contatto e sfregamento delle zone ischiatiche, perineali, genitali e inguinali con la sella. Durante l'uso quotidiano della bicicletta e gli allenamenti (inferiori a 2 ore), le zone soprasella, sottoposte a pressione, sfregamento, aumento di temperatura e sudore si infiammano per i traumatismi e per il ristagno di sudore dando luogo a reazioni eritematose che possono facilmente infettarsi e degenerare in follicoliti e foruncolosi capaci di ridurre il piacere della fatica pedalante e, nei casi più dolorosi, provocare lo stop dell'amatore.

TOP SHIELD DAILY CREAM, è stata a lungo testata da professionisti di top teams, senza profumo, contiene principi naturalmente attivi: lubrificanti, antifrizione, dermofili, lenitivi, idratanti e riparativi, capaci di prevenire quelle manifestazioni dermatologiche associate alla pratica quotidiana del ciclismo.

TOP SHIELD RACE CREAM DONNA

(150ml).

€ 24,00

PREZZO AL PUBBLICO IVA INCLUSA



Pensata da un gruppo di appassionati ciclisti, esperti di medicina e chimica farmaceutica, è una crema lubrificante e protettiva che nasce per prevenire e risolvere i problemi derivanti dal prolungato contatto e sfregamento delle zone ischiatiche, perineali, genitali e inguinali con la sella. Durante la corsa e gli allenamenti (lungi o intensi), le zone soprasella subiscono importanti sollecitazioni: pressione, traumatismo, forte rialzo della temperatura e sudore divenendo così l'ambiente ideale per la proliferazione di batteri. La cute ed i bulbi piliferi si infiammano per i traumatismi e per il ristagno di sudore, dando luogo a reazioni eritematose che possono facilmente infettarsi e degenerare in follicoliti e foruncolosi capaci di ridurre il piacere della fatica pedalante e, nei casi più dolorosi, provocare lo stop dell'atleta.

TOP SHIELD RACE CREAM, è stata a lungo testata da professionisti di top teams, delicatamente profumata all'argan, contiene principi naturalmente attivi: lubrificanti, antifrizione, dermofili, lenitivi, idratanti e riparativi, capaci di prevenire quelle manifestazioni dermatologiche associate alla pratica intensiva del ciclismo. associate alla pratica quotidiana del ciclismo.



Health
Through Sport

TOP SHIELD DAILY CREAM DONNA

(150ml).

€ 18,00

PREZZO AL PUBBLICO IVA INCLUSA



Pensata da un gruppo di appassionati ciclisti, esperti di medicina e chimica farmaceutica, è una crema lubrificante e protettiva che nasce per prevenire e risolvere i problemi derivanti dal quotidiano contatto e sfregamento delle zone ischiatiche, perineali, genitali e inguinali con la sella. Durante l'uso quotidiano della bicicletta e gli allenamenti (inferiori a 2 ore), le zone soprasella, sottoposte a pressione, sfregamento, aumento di temperatura e sudore, si infiammano per i traumatismi e per il ristagno di sudore dando luogo a reazioni eritematose che possono facilmente

infettarsi e degenerare in follicoliti e foruncolosi capaci di ridurre il piacere della fatica pedalante e, nei casi più dolorosi, provocare lo stop dell'amatore.

TOP SHIELD DAILY CREAM, è stata a lungo testata da professionisti di top teams. Delicatamente profumata all'argan, contiene principi naturalmente attivi: lubrificanti, antifrizione, dermofili, lenitivi, idratanti e riparativi, capaci di prevenire quelle manifestazioni dermatologiche associate alla pratica quotidiana del ciclismo.

FACTOR

NEVER. STATUS. QUO.





LA NOSTRA STORIA

Factor Bikes è stato concepito da un impegno per l'innovazione, la velocità e le prestazioni attraverso l'ingegneria avanzata; la nostra anima vive nell'unione di tecnologia e integrazione, mentre la nostra eredità deriva dal motorsport e dall'aviazione.

Factor Bikes nasce nel 2007 a Norfolk, in Inghilterra. Factor nasce come una società di ingegneria specializzata nella progettazione e design per alcuni dei marchi più prestigiosi al mondo tra cui Ferrari, Aston Martin, Lamborghini, Maserati e molti Team della F1, Moto GP, e WRC.

Siamo entrati nel mondo del ciclismo per la prima volta nel 2009 con il rivoluzionario FACTOR001: una bicicletta da corsa unica tanto per la sua bellezza quanto per l'innovazione. Una bici che anticipava i tempi. Da allora la mentalità del nostro Team di lavoro è rimasta sempre la stessa ovvero....spingersi costantemente oltre il limite.

Nel 2012 Factor ha lanciato una collaborazione con

Aston Martin: la Factor ONE-77 una Hyper Bike da 30.000 Euro.

Nel 2013, abbiamo presentato la nostra prima bici di serie, la Vis Vires, innovativa e aerodinamica, che combinava il massimo delle performance che una bici potesse avere in un pacchetto unico straordinario, che includeva un misuratore di potenza sviluppato da bf1systems, il nostro collaudato tubo obliquo Twin Vane e la forcella "Dual Bayonet". La Vis Vires ha inaugurato una nuova era delle Superbici; combinazione di aerodinamica e tecnologia in un pacchetto unico rivoluzionario. La nostra piattaforma Vis Vires ha debuttato con il plauso unanime della critica della stampa mondiale del ciclismo vincendo numerosi premi di design.

All'inizio dell'anno successivo, il nostro team di ingegneri iniziò a sviluppare la generazione successiva di telai: ONE, ONE-S e O2. Nello stesso anno Baden Cooke entra a far parte del Team di lavoro di progettazione. Baden è stato un grande professionista per 14 anni, un olimpionico, vincendo oltre 50 gare. Nel 2003 Baden

ha vinto la maglia verde assoluta al Tour de France battendo sia Robbie McEwen che Erik Zabel. Baden ha corso con alcuni dei Team più prestigiosi al mondo quali Orica GreenEDGE e Saxo Bank.

Più il nostro team di ingegneri lavorava con Baden, più ci rendevamo conto che il suo feedback non era solo preciso, ma era anche perfetto per Factor. Questa collaborazione sempre più stretta ha fatto sì che Baden si innamorasse della visione di Factor e poco dopo il suo primo giro sul Vis Vires, Baden ha deciso insieme all'ingegnere di Vis Vires Rob Gitelis, di acquistare Factor Bikes da bf1systems.

Progettata con il contributo sia di Baden che di David Millar - campione Inglese sia su strada che a cronometro e vincitore di diverse tappe nei grandi tour - la nuova generazione di Factor Bikes continua a essere basata sul desiderio di innovare costantemente senza nessun compromesso per ottenere il massimo delle prestazioni.





LA NOSTRA EREDITÀ

La nostra anima vive nell'unione di tecnologia e integrazione, mentre la tua eredità deriva dal motorsport e dall'aviazione avanzati.

Le convenzioni e lo status quo non ci interessano.

Produrre bici in fibra di carbonio comporta molte difficoltà.

Se si vogliono produrre migliaia di telai in serie, ci vogliono operai ben addestrati e fogli di fibra di carbonio tagliati con abbondanze che consentano un notevole margine di errore. Quella fibra di carbonio in più però non contribuisce a migliorare la qualità di guida, a ridurre il peso o a migliorare la rigidità in maniera significativa.

Ciò che fa è solamente consentire agli operatori di lavorare più velocemente, con meno precisione e continuare a produrre un telaio affidabile.

LA NOSTRA FABBRICA

Avere una nostra produzione ci permette di non dovere mai scendere a compromessi o dipendere da altre aziende esterne. Scegliamo noi quali sono le migliori fibre di carbonio per le nostre biciclette, quali resine utilizzare e quali tecniche di costruzione per tutti i nostri telai e forcelle.

Questo ci permette un controllo qualità di altissimo livello ed al contempo la possibilità di sperimentare nuove idee grazie alla nostra capacità di passare dal tavolo da disegno al prototipo con estrema facilità. Potendo così innovare costantemente.

Mentre altre aziende sono ancora concentrate sulla produzione di un telaio rigido e affidabile da 800 grammi, noi siamo già oltre. Ciascuno dei nostri telai rappresenta il miglior prodotto realizzabile in quella specifica categoria. Il ONE, l'O2, il VISTA, lo SLICK e ora il VAM utilizzano ciascuno le più avanzate tecniche di produzione impiegate nella produzione di biciclette in fibra di carbonio.

Non offriamo una versione meno costosa dei nostri telai. Il compromesso semplicemente non è ammissibile in Factor.



I NOSTRI STANDARD

Non è quello che facciamo in Factor.

Il nostro scopo è perseguire un'eccellenza senza eguali. Non offriamo una versione meno costosa dei nostri telai realizzati con più strati di fibra più economica. Realizziamo la migliore versione possibile di ogni bici, perché scendere a compromessi non è semplicemente la mentalità di Factor.

Tagliamo i nostri fogli di fibra di carbonio con una precisione incredibile. I ritagli appartengono al cestino della spazzatura, non vanno ammucchiati all'interno del telaio. Crediamo che se i nostri artigiani che lavorano nel nostro Factor Carbon Lab sono altamente preparati e hanno il tempo di svolgere il proprio lavoro al meglio delle loro capacità, non è necessario costruire una bicicletta per superare i test del 150%.

Costruire un telaio per superare uno standard di test di quel grado suggerisce un controllo insufficiente sia sul design che sul processo.

Riteniamo che il controllo di qualità (QC) sia un errore. Significa che stai rilevando un errore troppo a valle. La nostra reputazione come fabbrica è consolidata in processi strettamente controllati. Tutte le biciclette Factor sono caratterizzate da maestria artigianale, dai migliori materiali, da ingegneria e processi di produzione innovativi.

Questi elementi sono intessuti nel DNA di ogni bicicletta e poi riuniti con il più alto standard possibile di finitura e attenzione ai dettagli.

Tutto questo, unito a decenni di esperienza ingegneristica e manifatturiera, ci consente il controllo totale dei nostri telai: dall'idea al design, al test e alla produzione. Per questo motivo ci rifiutiamo di scendere a compromessi nella ricerca della perfezione aerodinamica ed estetica e delle massime prestazioni.

FACTOR
NEVER. STATUS. QUO.

LE NOSTRE TECNOLOGIE

Progettare una bicicletta aerodinamica è incredibilmente difficile. Rispetto a un aereo o un'auto, ci sono un numero incredibile di elementi da valutare. Peggio ancora, ad ogni colpo di pedale, un ciclista cambia radicalmente l'aerodinamica del sistema. Gli aerei non devono sbattere le ali. Quando progettiamo, consideriamo l'intero sistema: bicicletta, l'atleta, la posizione dell'atleta e le ruote.

Utilizziamo il software Computational Fluid Dynamics (noto come CFD). Molte aziende esternalizzano questo processo, la modellazione in Factor viene eseguita internamente grazie a potenti workstation che a confronto fanno sembrare un comune PC una calcolatrice tascabile.

Per ottenere prestazioni superiori, abbiamo ideato il nostro OTIS, un sistema totalmente integrato. OTIS include un attacco e manubrio integrati, una forcella dal design proprietario concepita per ridurre l'area frontale esposta al vento e il nostro tubo obliquo Twin Vane. Il tubo obliquo Twin Vane può sembrare una risposta insolita all'aerodinamica, ma in realtà è la migliore risposta all'esigenza di creare un telaio aerodinamico che fornisca la rigidità necessaria ma che al contempo dia la sensazione di una bici da strada tradizionale.

Per noi l'aerodinamica è un pilastro fondamentale del nostro lavoro.



I NOSTRI ATLETI

Le corse e la competizione sono nel nostro DNA. Lavorare con atleti di livello internazionale ci consente non solo di provare le nostre bici in laboratorio, ma anche in gruppo.



Israel Start-Up Nation Team

Factor Bikes è orgogliosa di essere il partner tecnico del team WorldTour, Israel Start-Up Nation. Questa collaborazione consente ai nostri ingegneri di lavorare a stretto contatto con il team per portare avanti nuovi sviluppi e progettare nuovi prodotti. La vasta esperienza di Factor in ingegneria, aerodinamica e materiali compositi permette al Team di avere sempre le bici più performanti disponibili. Gli atleti del team gareggiano con i modelli: O2 VAM, ONE e SLICK.





MODELLI COLORE 2025

O2 VAM
Storm Grey



O2 VAM
Red Velvet



O2 VAM
Chrome



NEW OSTRO 2.0
Pearl White



NEW OSTRO 2.0
Geometric Stripe



NEW OSTRO 2.0
Carbon Chrome



NEW OSTRO 2.0
Tint Over Chrome



O2 DISC
Grey



OSTRO GRAVEL
UD Gloss



NEW COLOR OSTRO GRAVEL
Olive Green





LS
Gunmetal Grey



NEW SLICK
Shadow White



HANZO
Carbon Chrome



NEW RAIDEN
Electric Blue



NEW HANZO TRACK
White



LANDO HT
Naked Carbon



LANDO XC
Crystal Green



02 VAM

PESO TELAIO: 700 G (MISURA 54)

PESO FORCELLA: 380 G

€ 6.299,00

PREZZO AL PUBBLICO IVA INCLUSA

REGGISELLA E MANUBRIO
FACTOR/BLACK INC. INCLUSI
SOLO KIT TELAIO

COMPATIBILE
SOLO CON
GRUPPI
ELETTRONICI



AGGIUNGI UNA OSPW
CERAMICSPEED ALLA TUA BICI
CON LO SCONTO 10%*



€ 13.797,00

PREZZO AL PUBBLICO IVA INCLUSA

CORIMA 47 MCC EVO TUBELESS READY DISC

SRAM RED E1 12V DISC QUARQ

€ 12.408,00

PREZZO AL PUBBLICO IVA INCLUSA

BLACK INC. 28-33

SRAM RED E1 12V DISC

€ 9.527,00

PREZZO AL PUBBLICO IVA INCLUSA

ZIPP 303 S TUBELESS READY DISC

SRAM NEW FORCE E1 12V DISC D2

€ 10.069,00

PREZZO AL PUBBLICO IVA INCLUSA

ZIPP 303 S TUBELESS READY DISC

DURA-ACE Di2 12V

€ 8.674,00

PREZZO AL PUBBLICO IVA INCLUSA

ZIPP 303 S TUBELESS READY DISC

SHIMANO ULTEGRA Di2 12V

*Questo sconto NON è cumulabile con eventuali altre promozioni o scontistiche in essere.

O2 VAM

PIU' LEGGERA, PIU VELOCE

La bici da salita più veloce del mondo con leggerezza e aerodinamica senza rivali.

CARATTERISTICHE GENERALI

La nuova O2 VAM è la bici da salita più aerodinamica in commercio. Non abbiamo inventato questa categoria, ma l'abbiamo perfezionata: niente è così veloce.

È anche estremamente rigida meravigliosamente scattante e precisa in discesa, la sicurezza e la velocità di un caccia. È la scelta definitiva per i ciclisti che cercano prestazioni su tutti i percorsi, nelle salite più difficili in montagna o in pianura. È tutto ciò che sognavi e non credevi possibile, un unicorno tra le bici.

CARATTERISTICHE

- Tubazioni ridisegnate per il miglior compromesso tra rigidità e comfort
- Tubo sterzo aerodinamico
- Possibilità di montare gomme fino a 32 mm di sezione
- Serie sterzo CeramicSpeed SLT
- Forcella O2 VAM Aero fork
- Mov. centrale T47A CeramicSpeed

AERODINAMICA



LEGGEREZZA



COMFORT



SCALATA



GEOMETRIE

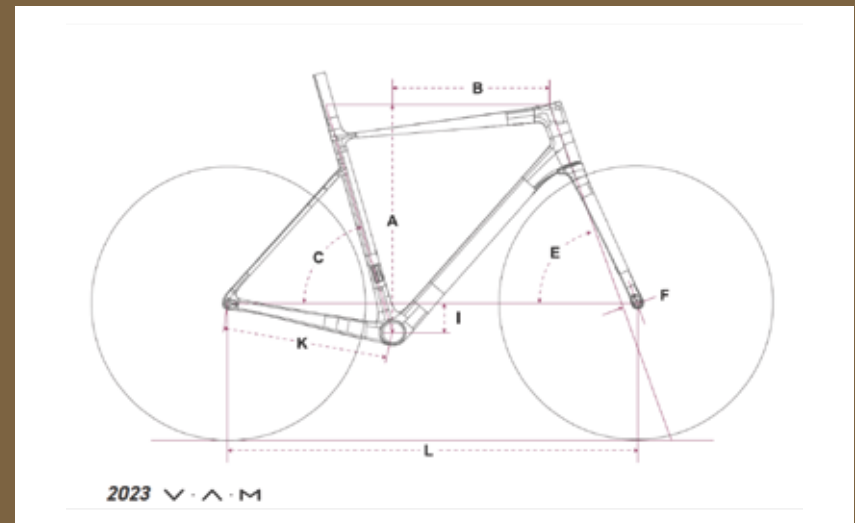

Taglia	45	49	52	54	56	58	61
A Stack	502	514	535	552	574	597	611
B Reach	360	367	373	381	389	401	410
C Angolo del Tubo Sella	75.5	74.5	74	74	73.5	73.5	73.5
E Angolo Tubo Sterzo	71.1	71.7	72.5	72.5	73.3	73.3	73.3
F Offset Forcella	57	53	48	48	43	43	43
I Drop Mov. Centrale	72	72	72	70	70	70	70
K Lunghezza foderi	405	405	405	405	405	408	410
L Passo	970	969	971	985	987	1006	1022
TRAIL (@690OD)	58	58	58	58	58.6	58.6	58.6

*Tutte le misure sono espresse in mm

TELAIO	TeXtreme®, Toray®, Nippon Graphite® Pitch-Based Fiber
FORCELLA	Factor O2 VAM Aero fork
REGGISELLA	0 e 25mm offset
MANUBRIO	Black Inc Integrated Barstem Reach 80mm, drop 120mm.
SERIE STERZO	CeramicSpeed SLT 1-1/8" and 1-3/8"
DIAMETRO TUBO STERZO	1-1/8" superiore and 1-3/8" inferiore
MOVIMENTO CENTRALE	CeramicSpeed T47A
PERNO ANT.	Perno passante 12 x 100mm
PERNO POST.	Perno passante 12 x 142mm
FRENI	Flat Mount
PASSAGGIO CAVI	Interno
COMPATIBILE CON SELLE	con rail da 7x7 e 7x9
MISURA RUOTE	700c
MISURA MASSIMA PNEUMATICO	32mm

02 DISC

PESO TELAIO: 900 G (MISURA 54)

PESO FORCELLA: 350 G

€ 2.999,00

PREZZO AL PUBBLICO IVA INCLUSA

SOLO KIT TELAIO (MANUBRIO NON INCLUSO)

AGGIUNGI UNA OSPW CERAMICSPEED ALLA TUA BICI CON LO SCONTO 10%*



€ 7.789,00

PREZZO AL PUBBLICO IVA INCLUSA

ZIPP 303 S TUBELESS READY DISC

SRAM RED E1 12V DISC

€ 6.662,00

PREZZO AL PUBBLICO IVA INCLUSA

ZIPP 303 S TUBELESS READY DISC

SRAM NEW FORCE 12V DISC D2

€ 5.976,00

PREZZO AL PUBBLICO IVA INCLUSA

ZIPP 303 S TUBELESS READY DISC

SRAM RIVAL 12V DISC

€ 5.154,00

PREZZO AL PUBBLICO IVA INCLUSA

MICHE RACE PRO COP. DISC

SRAM RIVAL 12V DISC

€ 7.407,00

PREZZO AL PUBBLICO IVA INCLUSA

ZIPP 303 S TUBELESS READY DISC

DURA-ACE Di2 12V

€ 5.939,00

PREZZO AL PUBBLICO IVA INCLUSA

ZIPP 303 S TUBELESS READY DISC

SHIMANO ULTEGRA Di2 12V

*Questo sconto NON è cumulabile con eventuali altre promozioni o scontistiche in essere.

O2 DISC

LA BICI ALL ROUND

CARATTERISTICHE GENERALI

Realizzato seguendo la stessa metodologia costruttiva dell'O2 VAM, la seconda generazione dell'O2 è più robusta, più leggera e tecnologica.

CARATTERISTICHE

- Tubo sella ridisegnato
- Foderi con sezione maggiorata
- Possibilità di montare gomme fino a 30 mm di sezione
- Serie sterzo integrata
- Forcella Svelte
- Passaggio cavi interno

AERODINAMICA



LEGGEREZZA



COMFORT



SCALATA



GEOMETRIE

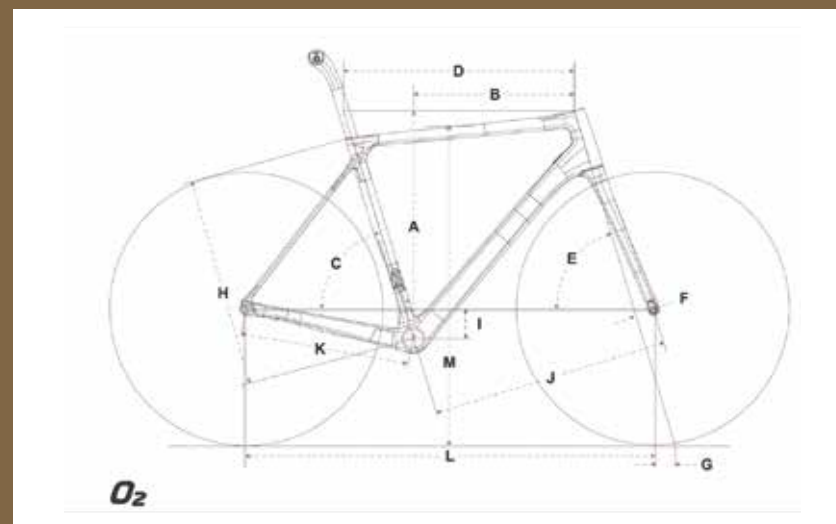

Taglia	49	52	54	56	58
A Stack	503	523	542	565	587
B Reach	370	376	384	392	401
C Angolo Piantone	74	73	73	73	73
D Tubo Orizzontale	515	534	550	565	580
E Angolo Tubo Sterzo	71.3	71.6	73.1	73.3	73.3
F Offset Forcella	53	53	43	43	43
G Escursione	60	58	59	58	58
H Lunghezza Piantone	455	480	503	526	548
I Drop. Mov. Centrale	75	70	70	70	70
J Fronte-Centro	576	587	577	590	605
K Lunghezza Foderi	406	406	406	406	410
L Passo	970	982	972	985	1005
M Altezza Da Terra	727	750	772	794	820

*Tutte le misure sono espresse in mm

TELAIO	Factor O2
FORCELLA	O2 Svelte Disc
REGGISELLA	27.2 mm
SERIE STERZO	FSA
DIAMETRO TUBO STERZO	1-1/8 superiore e 1-3/8 inferiore
MOVIMENTO CENTRALE	BBright 79 mm (NON INCLUSO)
PERNO ANT.	Perno passante 12 x 100 mm
PERNO POST.	Perno passante 12 x 142 mm
FRENI	Flat Mount Disc
PASSAGGIO CAVI: Interno	Interno
COMPATIBILITA'	Elettronico e Meccanico
COLORE	Pearl White
GARANZIA	5 anni
MISURA RUOTE	700c



NEW OSTRO 2.0 VAM

PESO TELAIO: 900 G (MISURA 54)

PESO FORCELLA: 420 G

€ 5.499,00

PREZZO AL PUBBLICO IVA INCLUSA

SOLO KIT TELAIO



AGGIUNGI UNA OSPW CERAMICSPEED ALLA TUA BICI CON LO SCONTO 10%*



€ 13.306,00

PREZZO AL PUBBLICO IVA INCLUSA

CORIMA 47 MCC EVO TUBELESS READY DISC
SRAM RED e12V E1 DISC QUARQ



€ 11.916,00

PREZZO AL PUBBLICO IVA INCLUSA

BLACK INC. 48-58
SRAM RED e12V E1 DISC



€ 8.885,00

PREZZO AL PUBBLICO IVA INCLUSA

ZIPP 303 S TUBELESS READY DISC
SRAM NEW FORCE e12V DISC D2



€ 8.287,00

PREZZO AL PUBBLICO IVA INCLUSA

ZIPP 303 S TUBELESS READY DISC
SRAM RIVAL e12V DISC

€ 7.465,00

PREZZO AL PUBBLICO IVA INCLUSA

MICHE RACE PRO COP. DISC
SHIMANO ULTEGRA Di2 12V

€ 11.310,00

PREZZO AL PUBBLICO IVA INCLUSA

BLACK INC. 48-58
SHIMANO ULTEGRA Di2 12V

€ 8.088,00

PREZZO AL PUBBLICO IVA INCLUSA

ZIPP 303 S TUBELESS READY DISC
SHIMANO ULTEGRA Di2 12V

*Questo sconto NON è cumulabile con eventuali altre promozioni o scontistiche in essere.

OSTRO 2.0 VAM

I NUMERI NON MENTONO

CARATTERISTICHE GENERALI

PROGETTATA PER LA VELOCITÀ

L'obiettivo era creare la bici aerodinamica più leggera nel gruppo dei professionisti. La OSTRO 2.0 VAM è una bici che può essere competitiva su qualsiasi terreno. È pronta a vincere gli sprint, conquistare le classiche e scalare le salite con i migliori.

PIÙ VELOCE. SEMPRE PIÙ VELOCE.

Tutto ciò che sappiamo sulle bici incredibilmente veloci era solo il punto di partenza. Utilizzando gli ultimi strumenti di modellazione al computer, la nuova OSTRO 2.0 VAM sblocca guadagni di prestazioni aerodinamiche che erano impensabili.

Rispetto al modello precedente, dopo 40 km, la nuova OSTRO 2.0 VAM è un puntino in lontananza. Rispetto ai suoi rivali, è decisamente fuori dalla vista. Ci siamo concentrati sulla rifinitura della parte anteriore della bici, dove potevamo influenzare maggiormente il flusso d'aria. Utilizzando un processo di progettazione iterativa rapida, abbiamo eseguito simulazioni su decine di profili del tubo sterzo, considerando ogni transizione e superficie sul telaio. Il risultato è un vero profilo di tipo aerodinamico lungo la linea di galleggiamento del telaio. Ulteriori test in galleria del vento hanno verificato che la nuova OSTRO VAM supera ogni altro prodotto sul mercato.

CARATTERISTICHE

- TELAIO TeXtreme®, Toray®, Nippon Graphite® Pitch-Based Fiber
- FORCELLA Forcella OSTRO Wide Stance
- REGGISELLA con arretramento 0 e 20 mm
- ATTACCO MANUBRIO Black Inc Integrated Aero Barstem Reach 80 mm, drop 120 mm.
- SERIE STERZO CeramicSpeed SLT cuscinetti da 1-1/8" e 1-3/8"
- DIAMETRO TUBO STERZO 1-1/8" superiore e 1-3/8" inferiore
- MORSETTI SELLA 7x7 e 7x9
- MOVIMENTO CENTRALE CeramicSpeed T47A Calotte in alluminio / cuscinetti CeramicSpeed
- PASSAGGIO CAVI Interno
- COMPONENTI COMPATIBILI Elettronico
- TIPO FRENO Disco
- DIMENSIONE MASSIMA DISCHI 160 mm anteriore e posteriore
- MISURA MASSIMA CORONA 54 denti
- ASSE ANTERIORE 12 x 100 mm perno passante
- ASSE POSTERIORE 12 x 142 mm perno passante
- DIMENSIONE RUOTA 700c
- MISURA MASSIMA GOMME 32 mm
- PESO 900 g

7

watt risparmiati rispetto alla OSTRO VAM della precedente generazione

267.8

Grammi più leggera

2.21

Vantaggio di tempo (min e sec) che Michael Woods avrebbe avuto al Tour de France 2023

<6.8

Peso bici completa in Kg. È facilmente realizzabile con questo telaio

GEOMETRIE

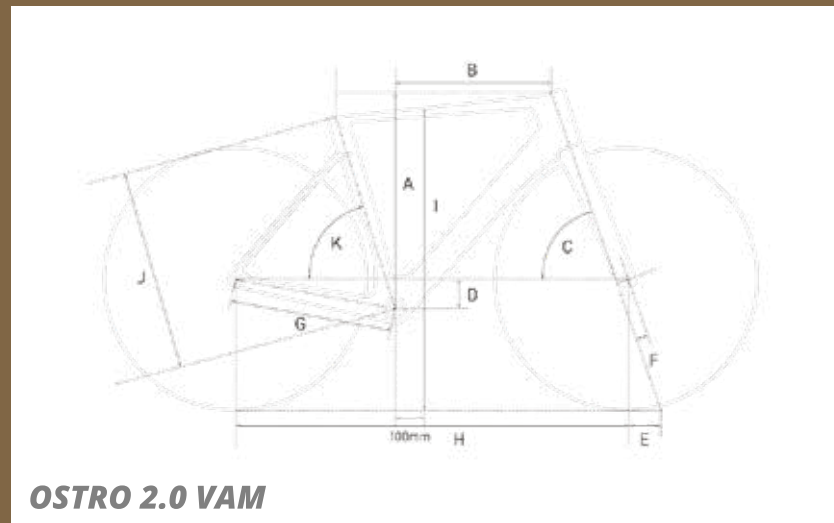

Size	45	49	52	54	56	58	61
A Stack	502	503	523	542	565	587	611
B Reach	360	370	376	384	392	401	409
C Head Tube Angle	71.1°	71.1°	72.5°	72.5°	73.3°	73.3°	73.3°
D BB Drop	72	72	72	70	70	70	70
E Trail	58	58	58	58	58.6	58.6	58.6
F Fork Rake/Offset	57	53	48	48	43	43	43
G Chainstay Length	405	405	405	405	405	408	410
H Wheelbase	970	969	971	985	987	1006	1022
I Bike Standover Height	726	737	762	781	804	817	840
J Seat Tube Length	432	454	483	502	524	531	554
K Seat Tube Angle	75.5°	74.5°	74°	74°	73.5°	73.5°	73.5°

*Tutte le misure sono espresse in mm

ASSE	Perno Passante 12mm
REGGISELLA (Ø)	Profilo alare NACA
COLLARINO REGGISELLA (Ø)	Interno
TUBO STERZO	1 1/8" - 1 3/8" conica
MISURA ASSE FORCELLA-TESTA	363mm
OFFSET FORCELLA	43, 48, 53mm
MOVIMENTO CENTRALE	T47 Assym
LARGHEZZA SCATOLA	77mm
LINEA CATENA	46.5
FRENI	Flat Mount
PASSAGGIO CAVI	Interno (solo per gruppi elettronici)
PREDISPOSIZIONE PORTA BORRACCIA	2
MISURA MASSIMA DISCHI	160
MISURA MASSIMA GOMME	32mm+ISO luce (8mm)
MISURA MASSIMA CORONA	55

OSTRO GRAVEL

PESO TELAIO: 950 G (MISURA 54)

PESO FORCELLA: 450 G

€ 5.299,00

PREZZO AL PUBBLICO IVA INCLUSA

SOLO KIT TELAIO

NEW
COLOR



AGGIUNGI UNA OSPW
CERAMICSPEED ALLA TUA BICI
CON LO SCONTO 10%*



UCI
APPROVED

ANCHE PER L'USO SU STRADA.



€ 9.284,00

PREZZO AL PUBBLICO IVA INCLUSA

ZIPP 303 SW XPLR TUBELESS READY DISC
SRAM
NEW **FORCE** ¹/₂ D2 1X12V DISC

€ 8.708,00

PREZZO AL PUBBLICO IVA INCLUSA

ZIPP 303 S XPLR TUBELESS READY DISC
SRAM
NEW **FORCE** ¹/₂ D2 1X12V D

€ 8.051,00

PREZZO AL PUBBLICO IVA INCLUSA

ZIPP 303 S XPLR TUBELESS READY DISC
SRAM
RIVAL ¹/₂ 12V 1X12V DISC

€ 7.054,00

PREZZO AL PUBBLICO IVA INCLUSA

MICHE GRAFF COP. DISC
SRAM
APEX ¹/₂ 1X12V DISC

€ 8.817,00

PREZZO AL PUBBLICO IVA INCLUSA

CORIMA ESSENTIA 40
CAMPAGNOLO **TEK** ¹/₂ 1X13V

NUOVISSIMO MANUBRIO INTEGRATO BLACK INC AERO HB02

Progettato per massimizzare il flusso dell'aria
Design leggermente svasato per dare più sicurezza di guida
Nuovo supporto computer con standard Go-Pro.



*Questo sconto NON è cumulabile con eventuali altre promozioni o scontistiche in essere.

AERO GRAVEL RACE BIKE

CARATTERISTICHE GENERALI

L'Ostro Gravel si spinge oltre i limiti dell'aerodinamica e grazie alle sue tubazioni con profilo alare è in grado di darti un vantaggio senza paragoni nelle competizioni gravel. Una bici senza fronzoli che ti permetterà di vincere.

CARATTERISTICHE

- Per pneumatici fino a 45 mm.
- Movimento centrale filettato T47, con attacco del deragliatore anteriore rimovibile.
- Passaggio cavi integrato
- Punti di attacco multipli per borse, scatole, attrezzi e borracce.
- Nuovo manubrio integrato dedicato Black Inc. HB02
- Reggisella a 2 viti da 0 o 20 mm

AERODINAMICA



LEGGEREZZA



COMFORT



SCALATA



PRESTAZIONI AERODINAMICHE NELLE BICI GRAVEL

- Miglioramento dei flussi aerodinamici
- Bassissimo coefficiente di impatto aerodinamico
- Forma dei tubi studiata per la minima resistenza all'aria

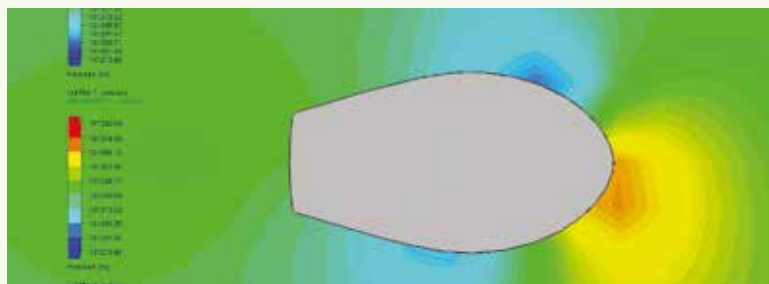

GEOMETRIE

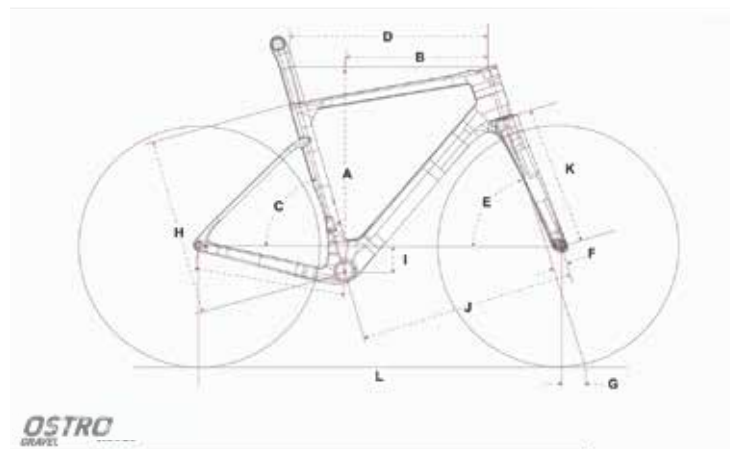

Taglia	49	52	54	56	58	61
Stack	515	535	555	580	605	625
Reach	377	385	394	402	412	422
Fronte-Centro	420	420	420	423	425	655
Passo	999	1013	1014	1029	1047	1069
Drop. Mov. Centrale	76	76	74	74	74	74
Angolo Piantone	74.5	74	74	73.5	73.5	73.5
Angolo Tubo Sterzo	71.2	71.3	72.2	42.3	72.3	72.3
Top Tube (effettivo)	250	538	553	574	591	607
Tubo Piantone	450	468	483	500	523	545
Lunghezza forcella	400	400	400	400	400	400
Offset	56	56	50	50	50	50
Escursione	62	62	61	61	61	61

*Tutte le misure sono espresse in mm

TELAIO	Fibra di carbonio TeXtreme®, Toray®, Nippon Graphite®
FORCELLA	OSTRO a steli larghi
REGGISELLA	Disponibile con arretramento 0 e 20 mm
MANUBRIO	Manubrio integrato Black Inc Aero Reach 80mm, drop 120mm.
SERIE STERZO	Cuscinetti CeramicSpeed SLT 1.5".
DIAMETRO TUBO STERZO	1,5" superiore e inferiore
MOVIMENTO CENTRALE	CeramicSpeed T47A
MISURA MASSIMA PNEUMATICI	45mm
DIMENSIONE RUOTE	700C
TIPO DI FRENO	Disco
ANTERIORE	Perno passante 12 x 100 mm
POSTERIORE	Perno passante 12 x 142 mm
PASSAGGIO CAVI	Interno

LS

PESO TELAIO: 950 G (MISURA 54)

PESO FORCELLA: 350 G



AGGIUNGI UNA OSPW
CERAMICSPEED ALLA TUA BICI
CON LO SCONTO 10%*



€ 2.999,00

PREZZO AL PUBBLICO IVA INCLUSA

SOLO KIT TELAIO



€ 6.190,00

PREZZO AL PUBBLICO IVA INCLUSA

ZIPP 303 S XPLR TUBELESS READY DISC
NEW **SRAM** **FORCE** ^{1/2} D2 1X12V DISC

€ 4.900,00

PREZZO AL PUBBLICO IVA INCLUSA

MICHE GRAFF COP. DISC
SRAM **RIVAL** ^{1/2} 12V 1X12V DISC

€ 4.596,00

PREZZO AL PUBBLICO IVA INCLUSA

MICHE GRAFF COP. DISC
SRAM **APEX** ^{1/2} 1X12V DISC

€ 6.358,00

PREZZO AL PUBBLICO IVA INCLUSA

CORIMA ESSENTIA 40
CAMPAGNOLO **TEK** ^{1/2} 1X13V

*Questo sconto NON è cumulabile con eventuali altre promozioni o scontistiche in essere.

LS

GRAVEL PURO

CARATTERISTICHE GENERALI

LS è realizzata, concentrandosi esclusivamente sull'essenza delle corse in fuori strada: velocità e grinta.

La LS attinge a tutta l'esperienza di Factor nella costruzione di bici in fibra di carbonio. La geometria e la rigidità perfettamente bilanciate offrono un'accelerazione incredibile e prestazioni grandiose anche in salita, a differenza delle tradizionali bici gravel. LS offre la rigidità perfetta per una guida aggressiva e per staccarsi dal gruppo.

CARATTERISTICHE

- Telaio ultraleggero: 950 g
- Foderi piegati a matita
- Scatola movimento asimmetrica per la massima rigidità
- Compatibile con cambio meccanico ed elettrico
- Supporti parafango nascosti
- Supporto per bento box e per 3 portaborraccia
- Compatibilità con borse

AERODINAMICA



LEGGEREZZA



COMFORT



SCALATA



GEOMETRIE

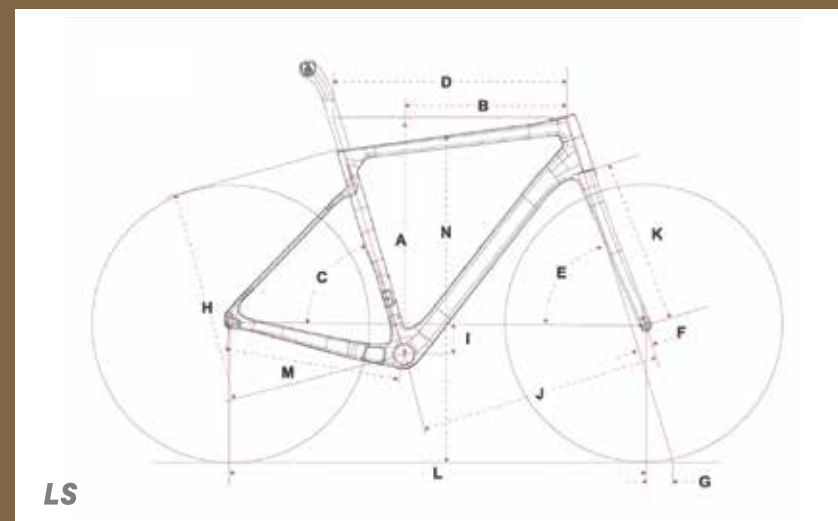

Taglia	49	52	54	56	58
Stack	530	547	566	585	605
Reach	372	378	383	392	401
Angolo Piantone	74.5	74	73.5	73.5	73.5
Tubo Orizzontale	519	535	550	566	580
Angolo Tubo Sterzo	71.5	71.9	72.3	72.3	72.3
Offset Forcella	50	50	50	50	50
Escursione	60-61	60-61	59-60	59-60	59-60
Lunghezza Piantone	455	481	507	527	552
Drop. Mov. Centrale	76	76	76	76	76
Fronte - Centro	582	589	597	612	627
Lunghezza Forcella	395	395	395	395	395
Lunghezza Foderi	420	420	420	420	420
Passo	990	998	1005	1020	1035
Altezza da terra	748	772	789	809	831

*Tutte le misure sono espresse in mm

TELAIO	Factor LS
FORCELLA	Factor LS
REGGISELLA	Zipp SL SPEED 27.2mm
SERIE STERZO	1-1/8" superiore, 1-3/8" inferiore
PERNO ANT.	Perno passante 12x100 mm
PERNO POST.	Perno passante 12x142 mm
FRENI	Flat Mount Disc
COMPATIBILITA'	1x o 2x, Elettronico e Meccanico
COLORE	UD/Grey
GARANZIA	5 Anni
MISURA RUOTE	700c
MISURA MASSIMA PNEUMATICO	43mm



NEW SLICK

PESO TELAIO: 1100 G (MISURA 54)

PESO FORCELLA: 450 G

€ 5.299,00

PREZZO AL PUBBLICO IVA INCLUSA

(MANUBRIO ED ESTENSIONI INCLUSE)

AGGIUNGI UNA OSPW CERAMICSPEED ALLA TUA BICI CON LO SCONTO 10%*



€ 10.928,00

PREZZO AL PUBBLICO IVA INCLUSA

ZIPP 808 DISC TUBELESS READY

SRAM Red e 12V E1 DISC QUARQ

€ 9.429,00

PREZZO AL PUBBLICO IVA INCLUSA

ZIPP 808 DISC TUBELESS READY

SRAM NEW FORCE D2 1X12V DISC

€ 10.016,00

PREZZO AL PUBBLICO IVA INCLUSA

BLACK INC SIXTY-TWO

SRAM NEW FORCE D2 1X12V DISC

€ 8.200,00

PREZZO AL PUBBLICO IVA INCLUSA

ZIPP 303 S TUBELESS READY DISC

SRAM NEW FORCE D2 1X12V DISC

€ 9.833,00

PREZZO AL PUBBLICO IVA INCLUSA

CORIMA DISCO C+ + 4RAZZE DISC TUBOLARE

SRAM NEW FORCE D2 1X12V DISC

*Questo sconto NON è cumulabile con eventuali altre promozioni o scontistiche in essere.

NEW SLICK

CHRONO/TRIATHLON

CARATTERISTICHE

- Telaio Toray®, Nippon Graphite® Pitch-Based Fiber
- Forcella SLiCK Wide Stance Fork
- Reggisella Factor SLiCK Carbon (reggisella dritto con intervallo di regolazione di 42 mm)
- Serie sterzo CeramicSpeed SLT cuscinetti da 1-1/8" e 1-3/8"
- Diametro tubo sterzo 1-1/8" superiore e 1-3/8" inferiore
- Morsetti reggisella 7x7
- Movimento centrale CeramicSpeed T47 Aluminum cups / cuscinetti CeramicSpeed per perno da 30 mm
- Passaggio cavi Interno
- Compatibile solo con gruppi Elettronici
- Dimensioni massime rotore 160 mm anteriore e posteriore
- Dimensione massima Corona 56 denti
- Asse anteriore - perno passante 12 x 100 mm
- Asse posteriore - perno passante 12 x 142mm

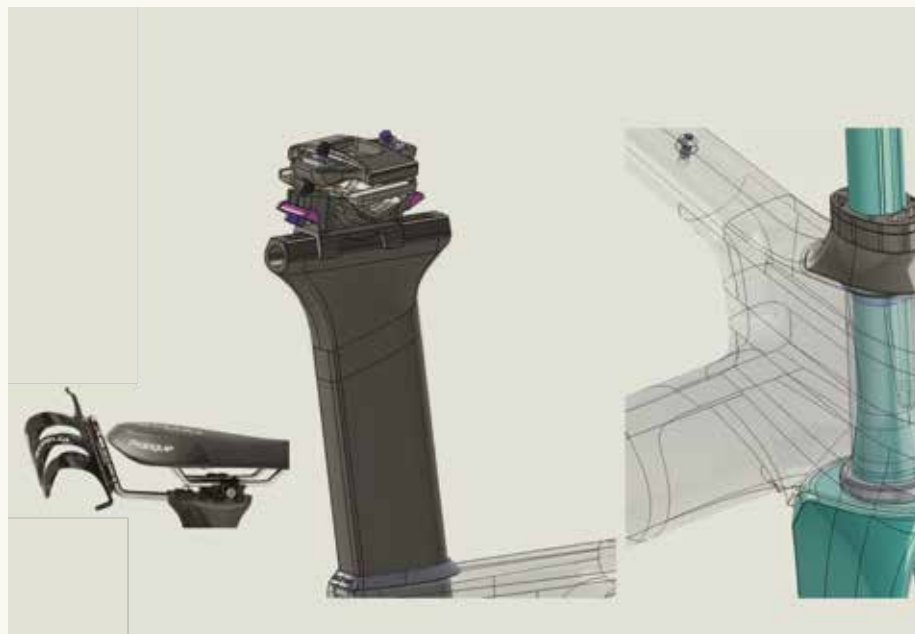

POSSIBILITA' DI REGOLAZIONE

Il tubo sterzo rotondo offre l'opportunità di utilizzare quasi tutti gli aerobar sul mercato. Il montaggio della sella offre un intervallo effettivo di STA di 73-79 gradi (in base all'altezza) e consente l'utilizzo di un'ampia varietà di accessori.

GEOMETRIE

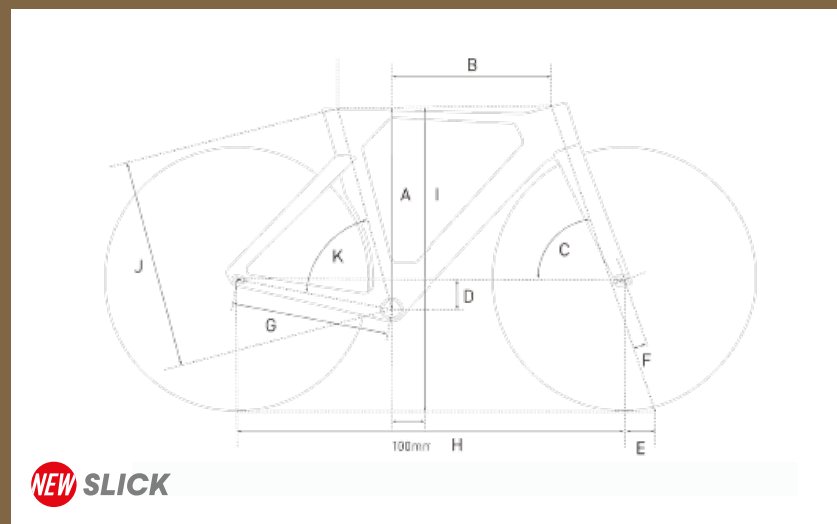

Taglia		48	52	54	56	58
A	Stack	470	495	520	545	570
B	Reach	385	400	415	430	445
C	Head Tube Angle	71.5°	72.5°	72.5°	72.5°	72.5°
D	BB Drop	78	78	76	76	76
E	Trail	61	62	62	62	62
F	Fork Rake/Offset	51	43	43	43	43
G	Chainstay Length	405	405	405	405	405
H	Wheelbase	968	975	998	1021	1044
I	Bike Standover Height	725	750	777	802	882
J	Seat Tube Length	478	504	530	556	582
K	Seat Tube Angle	76°	76°	76°	76°	76°

*Tutte le misure sono espresse in mm



NEW SLICK
CHRONO/TRIATHLON

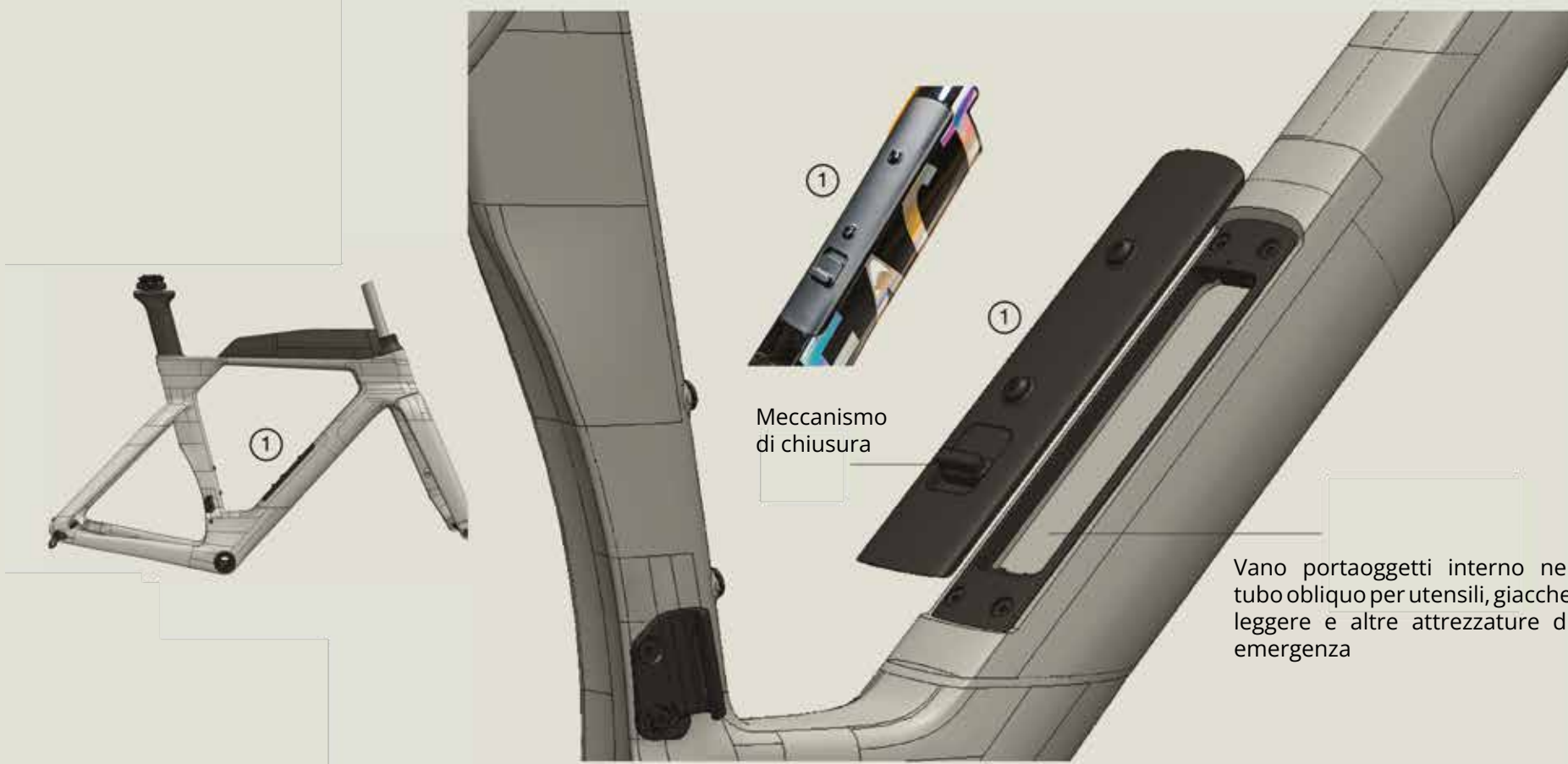

Vano portaoggetti con coperchio

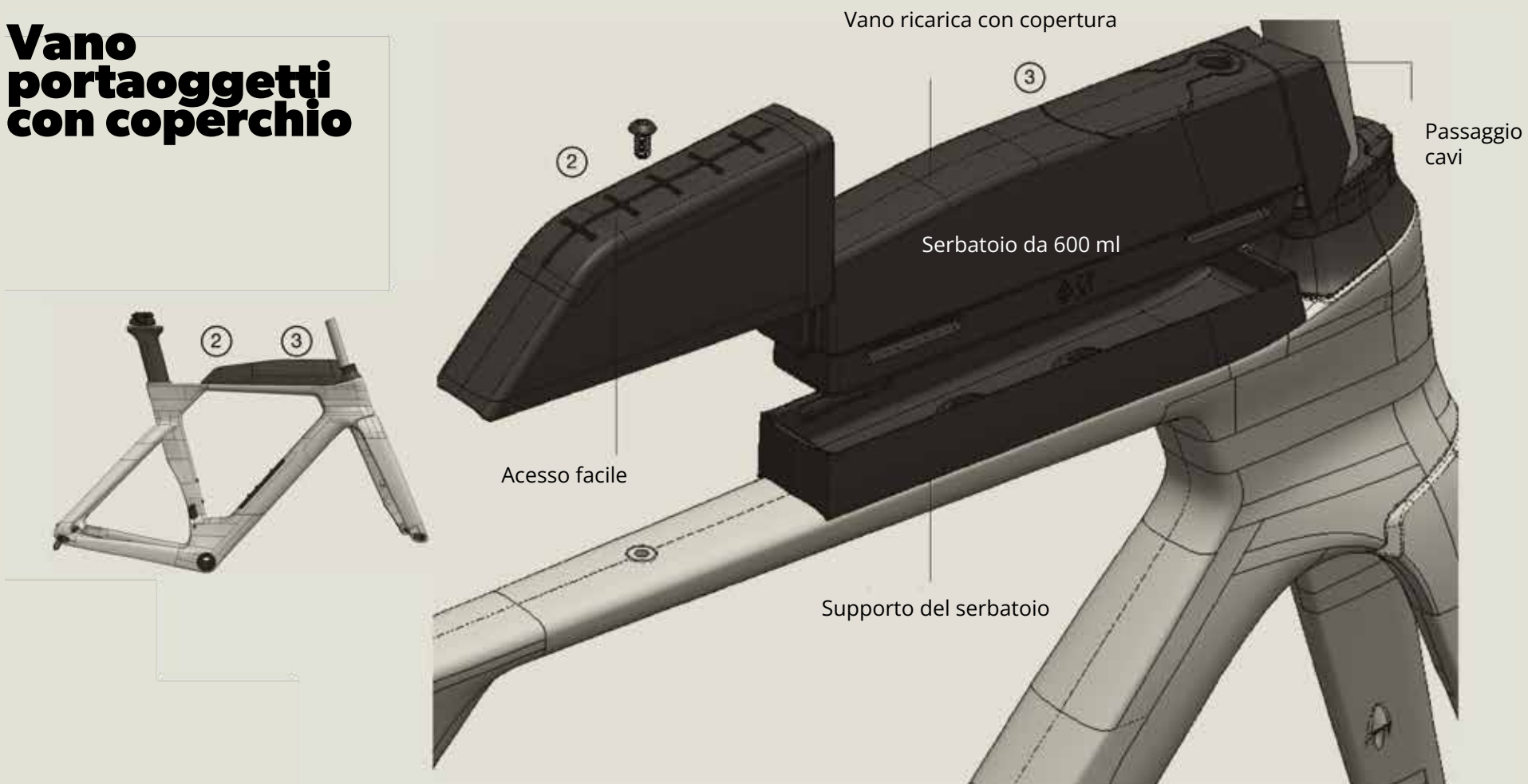

NEW SLICK

CHRONO/TRIATHLON

Aero Performance

Lo sviluppo aerodinamico che ha portato alla produzione della bici più veloce del World Tour, la Ostro 2.0, è stato applicato direttamente a questo progetto.

Le chiare somiglianze tra i tubi sterzo della Ostro e della Slicks hanno sfruttato la R&S esistente, pur rispettando i casi d'uso unici dei triatleti.



Aero Performance

Le prestazioni aerodinamiche assolute sono migliorate di circa il 12%. Ciò corrisponde a un potenziale risparmio di circa 6 W a 48 km/h (30 mph).

Gen 1 vs Gen 2 Slick

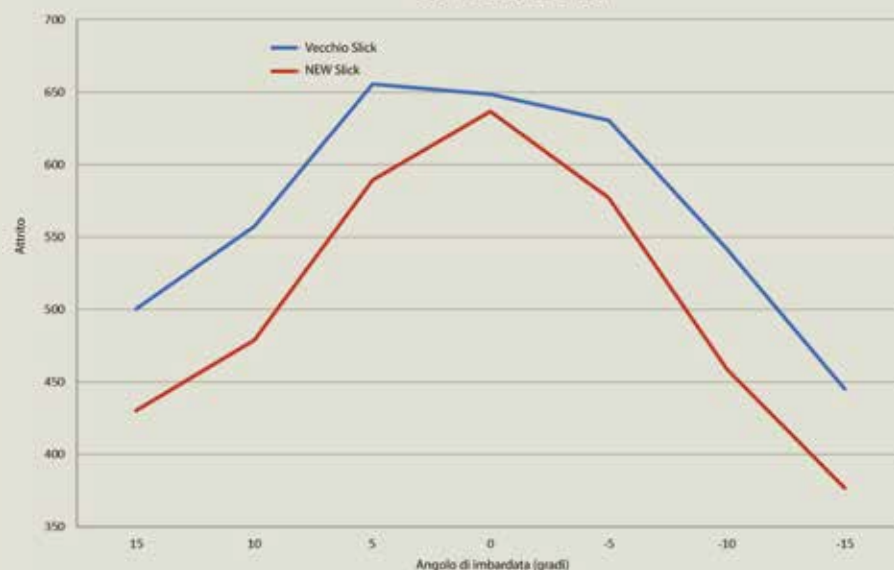

Peso e Rigidità

Peso del telaio 1100 g

Il peso, la rigidità e la resistenza del telaio sono stati tutti bilanciati per offrire una qualità di guida e un livello di resistenza che soddisferanno le esigenze di un moderno triatleta, tra cui la reattività, facilità di guida e comfort per attutire le asperità della strada nel corso di una distanza Ironman.



HANZO

PESO TELAIO: 1393 G (MISURA M)
PESO FORCELLA: 600 G

€ 6.299,00

PREZZO AL PUBBLICO IVA INCLUSA

(MANUBRIO ED ESTENSIONI INCLUSE)

AGGIUNGI UNA OSPW CERAMICSPEED ALLA TUA BICI CON LO SCONTO 10%*



€ 11.650,00

PREZZO AL PUBBLICO IVA INCLUSA

ZIPP 808 DISC TUBELESS READY
 SRAM RED e1 12V E1 DISC QUARQ

€ 10.151,00

PREZZO AL PUBBLICO IVA INCLUSA

ZIPP 808 DISC TUBELESS READY
 SRAM NEW FORCE D2 1X12V DISC

€ 10.738,00

PREZZO AL PUBBLICO IVA INCLUSA

BLACK INC SIXTY-TWO
 SRAM NEW FORCE D2 1X12V DISC

€ 8.922,00

PREZZO AL PUBBLICO IVA INCLUSA

ZIPP 303 S TUBELESS READY DISC
 SRAM NEW FORCE D2 1X12V DISC

€ 10.605,00

PREZZO AL PUBBLICO IVA INCLUSA

CORIMA DISCO C+ + 4RAZZE DISC TUBOLARE
 SRAM NEW FORCE D2 1X12V DISC

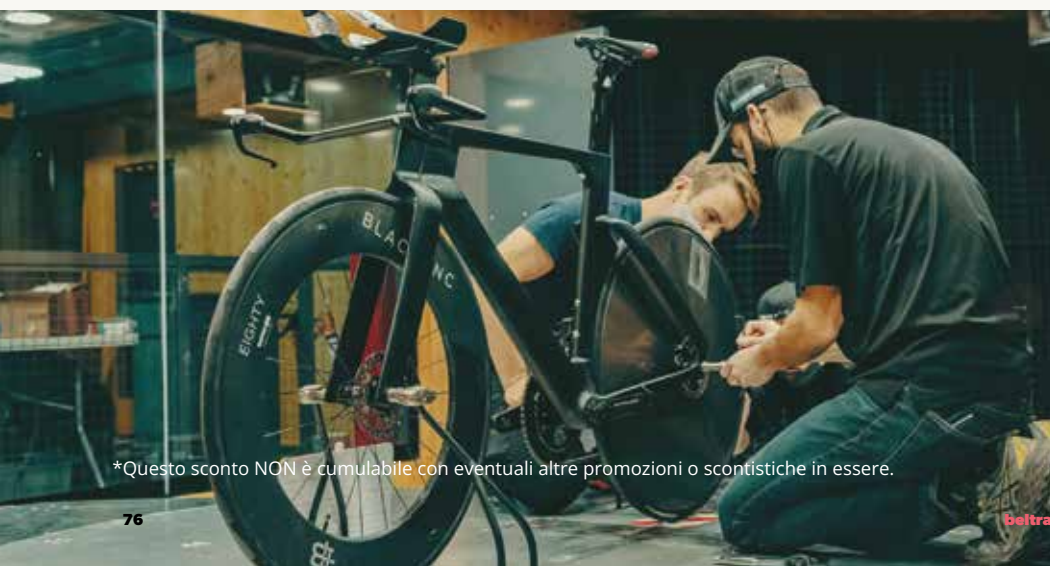

*Questo sconto NON è cumulabile con eventuali altre promozioni o sconti in essere.

HANZO

IL NUOVO BOLIDE DA CHRONO SUPERLEGGERO!

CARATTERISTICHE GENERALI

È diventato di moda dire che le bici sono diventate tutte aerodinamiche. Tuttavia, la nostra HANZŌ dimostra il contrario.

Durante la progettazione, abbiamo deciso di interpretare al massimo le regole UCI con l'obiettivo di realizzare la bici da crono più veloce al mondo. Concentrandosi su ogni parte della bici, sia individualmente che come Team,

abbiamo spinto ogni direttiva dell'UCI al limite assoluto in modo assolutamente innovativo. Altri produttori, chi non possiedono una loro fabbrica, non può nemmeno approssimarsi a questo livello di controllo nel processo che rende tale precisione possibile.

Ciò significa che siamo stati in grado di rendere l'HANZŌ più veloce e più aerodinamica anche della nostra SLICK e anche più veloce di molte

Bici da cronometro e triathlon non approvate UCI.

CARATTERISTICHE

- Design delle tubazioni a lama per la massima aerodinamica
- Minimo impatto aerodinamico
- Veloce come un jet
- Rigida e reattiva
- Poggiagomiti dal design unico

AERODINAMICA



LEGGEREZZA



COMFORT



SCALATA



GEOMETRIE

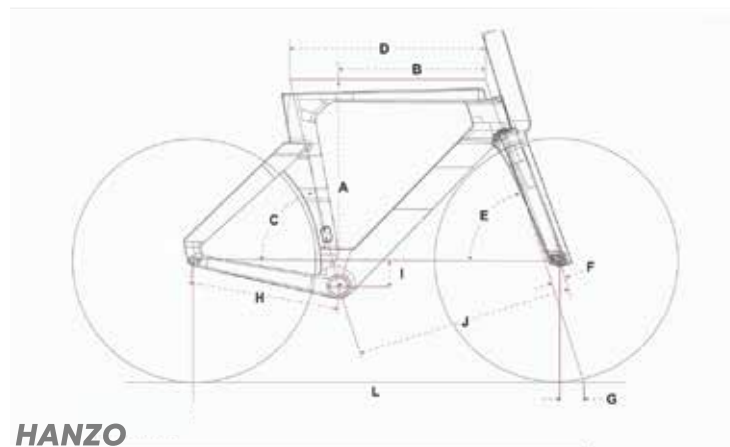

HANZO

Taglia	S	M	L	XL
Stack	501	516	541	566
Reach	390	405	419	440
Fronte-Centro	405	405	405	405
Retro-Anteriore	581	596	618	647
Passo	975	991	1012	1041
Drop. Mov. Centrale	72	72	72	72
VSTA	78	78	78	78
Actual STA	80	80	80	80
Angolo Tubo Sterzo	72	72.5	72.5	72.5
Top Tube (effettivo)	501@78ST	501@78ST	501@78ST	501@78ST
Diametro route	700c	700c	700c	700c
Offset	45	45	45	45
Escursione	64	60	60	60
Altezza min. poggiagomiti	554	572	597	622
Reach minimo poggiagomiti all'altezza minima	387	398	412	433
Reach massimo poggiagomiti all'altezza minima	585	596	611	632
Altezza max poggiagomiti	652	671	695	719
Reach minimo poggiagomiti all'altezza massima	356	366	381	402
Reach massimo poggiagomiti all'altezza massima	556	567	582	604

*Tutte le misure sono espresse in mm

TELAIO

Factor HANZŌ Toray® & Nippon Graphite® Pan-Based Fiber

FORCELLA

Special Factor Wide Stance Fork

NEW **RAIDEN**

PESO TELAIO: 1.500 G (MISURA 54)

PESO FORCELLA: 480 G

€ 4.499,00

PREZZO AL PUBBLICO IVA INCLUSA

MANUBRIO NON INCLUSO

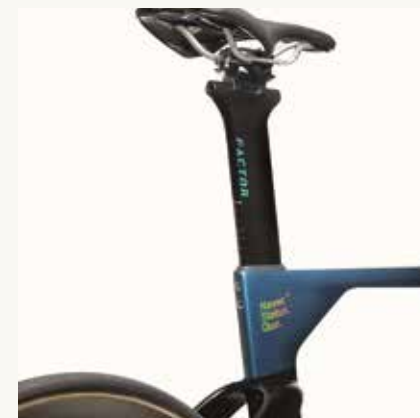

RAIDEN

PISTA

CARATTERISTICHE GENERALI

UN FUSIONE DI CONOSCENZE

Dopo due anni di sviluppo che hanno portato alla nuova OSTRO 2.0 VAM e alla HANZŌ Track, la RAIDEN Track sfrutta appieno tutto ciò che i nostri ingegneri hanno imparato nella creazione di queste bici epiche. La Raiden è una fusione di conoscenze.

Bilanciando l'equazione tra la realizzazione della bici più veloce, la HANZŌ Track, e lo sviluppo della OSTRO 2.0 VAM che è la più maneggevole e la più adatta a muoversi in gruppo, la RAIDEN Track unisce l'efficienza aerodinamica di una bici da pista con la capacità di eccellere nelle dinamiche tipiche delle gare in linea.

La RAIDEN Track è una bici da pista adatta a molteplici tipologie di ciclisti su pista. Dalle gare Sprint al Madison o all'Omnium, la RAIDEN Track può dominare la corsia degli sprinter.

GEOMETRIA ACCESSIBILE

Sviluppato dopo un'ampia ricerca sulla geometria ideale per la maggior parte dei ciclisti su pista, RAIDEN Track offre una posizione pronta per la gara che combina la reattività con la capacità di mantenere una postura aggressiva per tutta la durata di un evento su pista. La maneggevolezza distintiva di Factor si traduce in una bici maneggevole che si muove con agilità nelle gare in linea. La geometria di questo telaio garantisce un'ampia gamma di opzioni di adattamento a tutte le taglie.

RIGIDITÀ ESTREMA

Dato che la RAIDEN Track deve essere in grado di essere efficace in una varietà di discipline su pista, dalle gare Sprint tra due atleti a una serie di eventi come la corsa a punti, deve essere in grado di fornire il tipo di rigidità che consentirà agli atleti di trarre pieno vantaggio dalla loro potenza. Ogni parte del telaio è stata sviluppata per soddisfare queste esigenze di coppia dei corridori d'élite. Utilizzando la nostra competenza interna nella disposizione del carbonio, il materiale del telaio è stato dosato con precisione per garantire il massimo livello di rigidità. Zone importanti come i foderi orizzontali e i foderi verticali sono state ispirate dalla HANZŌ Track per facilitare il trasferimento di potenza mantenendo al contempo l'equilibrio rigidità/aerodinamica.

GEOMETRIE

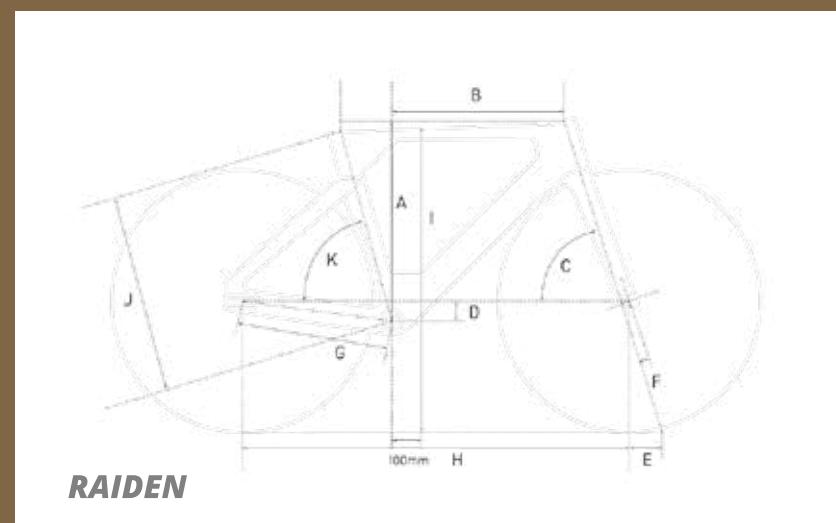

Taglia	S	M	L	XL
Stack	500	525	550	580
Reach	390	405	425	440
Angolo Piantone	78.0°	78.0°	78.0°	78.0°
Angolo Tubo Sterzo	72.5°	72.5°	72.5°	72.5°
Offset Forcella	45	45	45	45
Drop. Mov. Centrale	75	75	75	75
Lunghezza Piantone	400	400	400	400
Piantone	511	536	561	592
Altezza da terra	769	794	819	849
Fronte - Centro	576	599	627	650

*Tutte le misure sono espresse in mm

CARATTERISTICHE

- TELAIO Toray®, Nippon Graphite® Pitch-Based Fiber
- FORCELLA RAIDEN Track Wide Stance Fork
- REGGISELLA Factor RAIDEN Track Carbon (reggisella dritto con intervallo di regolazione di 42 mm)
- SERIE STERZO CeramicSpeed SLT cuscinetti da 1-1/8" e 1-3/8"
- DIAMETRO TUBO STERZO 1-1/8" superiore e 1-3/8" inferiore
- MORSETTI SELLA 7x7 e 7x9
- MOVIMENTO CENTRALE CeramicSpeed T47 Aluminum cups / cuscinetti CeramicSpeed per perno da 30 mm
- MISURA MASSIMA CORONA 76 denti
- ASSE ANTERIORE 12 x 100 mm perno passante
- ASSE POSTERIORE Bullone M8 Track
- DIMENSIONE RUOTE 700c
- DIMENSIONE MASSIMA GOMME 23mm



NEW HANZŌ TRACK

PESO TELAIO: 2.300 G (MISURA 54)

PESO FORCELLA: 800 G

€ 6.899,00

PREZZO AL PUBBLICO IVA INCLUSA

MANUBRIO INCLUSO



HANZŌ TRACK

PISTA

CARATTERISTICHE GENERALI

VELOCE VERSO IL SUCCESSO

Quando una delle principali nazioni al mondo per le corse su pista ci ha chiesto di progettare la bici da pista più veloce al mondo, ci siamo messi immediatamente al lavoro, il risultato è la Factor HANZŌ Track. Sono stati necessari oltre 2 anni, di sviluppo per ottenere la bici da corsa da inseguimento HANZŌ Track che rappresenta l'apice assoluto della velocità e aerodinamica.

Realizzata su misura per la squadra nazionale australiana di pista, la HANZŌ Track offre un'aerodinamica ultra-efficiente mantenendo al contempo una rigidità assoluta per il massimo trasferimento della potenza. Abbiamo raggiunto questo obiettivo mantenendo la rigidità nel layup e sviluppando meticolosamente il design aerodinamico. Come bici da inseguimento pura, l'aerodinamica e la velocità in linea retta sono l'obiettivo finale.

Sviluppata insieme alle ruote Black Inc Zero Track, la HANZŌ Track dimostra di essere uno strumento d'élite per prestazioni da record mondiale.

EFFICIENZA AERODINAMICA

La HANZŌ Track è stata sottoposta a un processo di sviluppo lungo 2 anni per mettere a punto l'interazione del flusso d'aria tra la bici e l'atleta. Abbiamo convergenza su un concetto radicale che posiziona i foderi della forcella larghi per gestire meglio il flusso d'aria attorno alle gambe in movimento e per produrre un flusso d'aria più pulito nel canale tra il telaio e il ciclista. Gli ampi foderi verticali catturano l'aria dalle gambe e mantengono le condizioni di flusso in un canale aperto. L'aria più pulita attorno alla bici ci ha permesso di ottimizzare l'effetto aerodinamico interattivo delle Black Inc Zero, creando un'equazione simbiotica per la velocità.

VELOCITÀ E RIGIDITÀ IN LINEA RETTILINEA

L'importanza di migliorare l'aerodinamica della HANZŌ Track è finemente bilanciata con la necessità di mantenere la rigidità del telaio che assicura un efficiente trasferimento di potenza sotto i carichi più elevati prodotti dai ciclisti in qualsiasi parte del mondo. Sfruttando la nostra competenza interna nella stratificazione del carbonio e sviluppato nel nostro stabilimento di ricerca e sviluppo, il materiale del telaio è stato posizionato con la massima precisione per garantire il massimo livello di rigidità. Il telaio utilizza massicci foderi orizzontali per migliorare l'efficienza della potenza mentre la sagomatura attorno al movimento centrale assicura una transizione fluida delle forze di pedalata attraverso l'orientamento delle fibre lunghe.

CARATTERISTICHE

- TELAIO TeXtreme®, Toray®, Nippon Graphite® Pitch-Based Fiber
- FORCELLA HANZO Track Wide Stance Fork
- REGGISELLA Factor HANZO Track Carbon
- ATTACCO MANUBRIO Factor Mono-Riser Aerobar System
- SERIE STERZO Cuscinetto mini ACB SS da 1"
- DIAMETRO TUBO STERZO 1" superiore e inferiore
- MORSETTI SELLA 7x7 e 7x9
- MOVIMENTO CENTRALE CeramicSpeed T47 Aluminum cups / cuscinetti CeramicSpeed per perno da 30 mm
- DIMENSIONE MASSIMA CORONA 76 denti
- ASSE ANTERIORE Perno passante da 12 x 40 mm
- ASSE POSTERIORE Bullone M8 Track
- DIMENSIONE RUOTE 700c
- DIMENSIONE MASSIMA GOMME 23 mm

GEOMETRIE

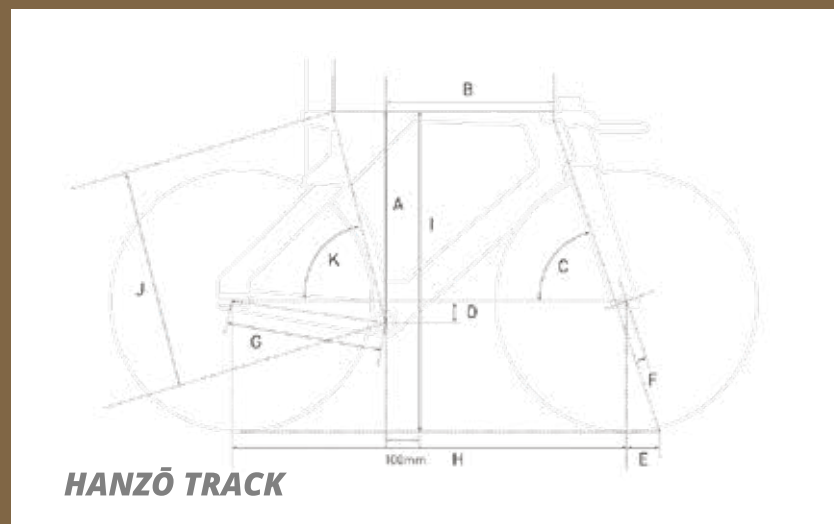

Taglia	S	M	L	XL
Stack	500	525	550	580
Reach	390	405	425	440
Angolo Piantone	78.0°	78.0°	78.0°	78.0°
Angolo Tubo Sterzo	72.5°	72.5°	72.5°	72.5°
Offset Forcella	45	45	45	45
Drop. Mov. Centrale	75	75	75	75
Lunghezza Piantone	400	400	400	400
Piantone	511	536	561	592
Altezza da terra	769	794	819	849
Fronte - Centro	576	599	627	650

*Tutte le misure sono espresse in mm

50+

Strati di fibra di Carbonio

4.8

Mesi di analisi CFD

0:01.302

secondi dal precedente Record Mondiale

3:40.730

Record mondiale ufficiale nell'inseguimento a squadre maschile di ciclismo su pista.

LANDO XC

PESO TELAIO: 2100 G

AMMORTIZZATORE POSTERIORE INCLUSO

€ 4.699,00

PREZZO AL PUBBLICO IVA INCLUSA

MANUBRIO INTEGRATO E REGGISELLA IN
CARBONIO INCLUSO
SOLO KIT TELAIO



AGGIUNGI UNA OSPW
CERAMICSPEED ALLA TUA BICI
CON LO SCONTO 10%*



€ 11.849,00

PREZZO AL PUBBLICO IVA INCLUSA



T-TYPE CON MISURATORE
SID SELECT+ CHARGER 2 RL
REMOTE 29" BOOST™
BLACK INC TWENTY SEVEN

€ 11.369,00

PREZZO AL PUBBLICO IVA INCLUSA



XX-TYPE CON MISURATORE
SID SELECT+ CHARGER 2 RL
REMOTE 29" BOOST™
BLACK INC TWENTY SEVEN

€ 9.409,00

PREZZO AL PUBBLICO IVA INCLUSA



T-TYPE
SID SELECT+ CHARGER 2 RL
REMOTE 29" BOOST™
MICHE 966 SP

€ 8.819,00

PREZZO AL PUBBLICO IVA INCLUSA



T-TYPE
SID SELECT+ CHARGER 2 RL
REMOTE 29" BOOST™
MICHE 966 SP

€ 7.670,00

PREZZO AL PUBBLICO IVA INCLUSA



T-TYPE
SID SELECT+ CHARGER 2 RL
REMOTE 29" BOOST™
MICHE 966 SP

*Questo sconto NON è cumulabile con eventuali altre promozioni o scontistiche in essere.

LANDO XC

**UNA 29" PER OTTENERE
I TUOI MIGLIORI TEMPI**

CARATTERISTICHE GENERALI

Conosciamo il tipo. Li vedi in cima ai sentieri. Sempre davanti...abbigliamento aderente e casco leggero. Alla ricerca di un modo per ottenere il tempo migliore.

Forse sei uno di loro. Se è così, adorerai la nostra LANDO XC.

Questa full da 29" ha una geometria da gara e una cinematica estremamente innovativa. Veloce e divertente, è l'ideale per chi vuole il massimo della performance.

CARATTERISTICHE

- Costruito con fibra di carbonio TeXtreme®, Toray®, Nippon Graphite®
- REGGISELLA in carbonio da 31,6 mm con arretramento zero
- MANUBRIO attacco manubrio integrato in carbonio con rigidità ottimizzata e passaggio cavi interno
- SERIE STERZO CeramicSpeed SLT 1-1/2", con riduzione superiore da 1 1/8".
- DIAMETRO TUBO STERZO 1-1/2" superiore e inferiore
- MOVIMENTO CENTRALE T47 x 88.5

AERODINAMICA



LEGGEREZZA



COMFORT



SCALATA



GEOMETRIE

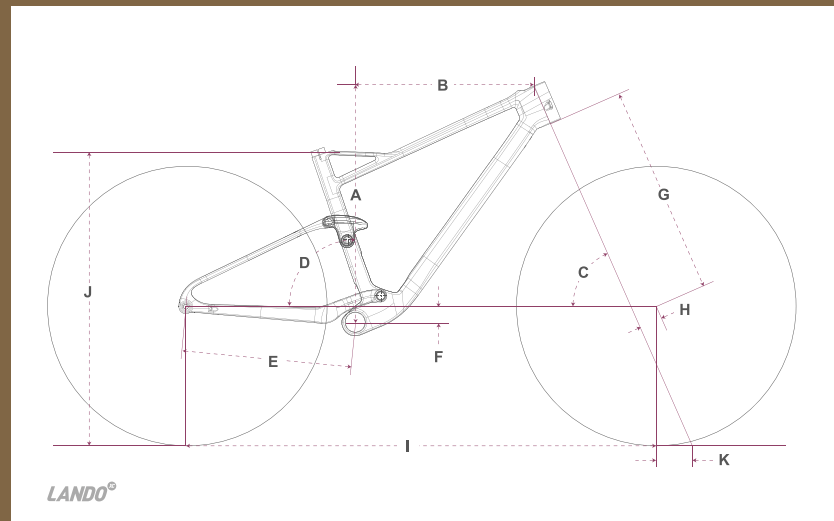

Taglia	S	M	L	XL
Stack	594.5	599	608	619
Reach	410	430	460	490
HTA	67°	67°	67°	67°
VSTA	75.5°	75.5°	75.5°	75.5°
CSL	435	435	435	435
Drop. Mov. Centrale	40	40	40	40
Lunghezza Forcella	530	530	530	530
Offset	51	51	51	51
Passo	1128	1150	1184	1218
SOH	725	770	781	812
Escursione	95.5	95.5	95.5	95.5
Lunghezza tubo sterzo	90	95	105	117
Altezza massima sella	712	756	800	844
Altezza minima sella	612	652	692	732

*Tutte le misure sono espresse in mm



LANDO HT

PESO TELAIO: 875 G

€ 3.499,00

PREZZO AL PUBBLICO IVA INCLUSA

MANUBRIO INTEGRATO E REGGISELLA IN
CARBONIO INCLUSO
SOLO KIT TELAIO



AGGIUNGI UNA OSPW
CERAMICSPEED ALLA TUA BICI
CON LO SCONTO 10%*



€ 10.479,00

PREZZO AL PUBBLICO IVA INCLUSA



T-TYPE CON MISURATORE
SID SELECT+ CHARGER 2 RL
REMOTE 29" BOOST™
BLACK INC TWENTY SEVEN

€ 9.999,00

PREZZO AL PUBBLICO IVA INCLUSA



T-TYPE CON MISURATORE
SID SELECT+ CHARGER 2 RL
REMOTE 29" BOOST™
BLACK INC TWENTY SEVEN

€ 8.039,00

PREZZO AL PUBBLICO IVA INCLUSA



T-TYPE
SID SELECT+ CHARGER 2 RL
REMOTE 29" BOOST™
MICHE 966 SP

€ 7.449,00

PREZZO AL PUBBLICO IVA INCLUSA



T-TYPE
SID SELECT+ CHARGER 2 RL
REMOTE 29" BOOST™
MICHE 966 SP

€ 6.390,00

PREZZO AL PUBBLICO IVA INCLUSA



T-TYPE
SID SELECT+ CHARGER 2 RL
REMOTE 29" BOOST™
MICHE 966 SP

*Questo sconto NON è cumulabile con eventuali altre promozioni o scontistiche in essere.

LANDO HT

UNA 29" PER SCONFIGGERE LA CONCORRENZA

CARATTERISTICHE GENERALI

Se tu vuoi sfrecciare lungo i sentieri, e distruggere i tuoi rivali la Factor LANDO HT è la bici giusta per te.

Realizzata con materiali di altissima qualità e un layup delle fibre di carbonio che utilizza diversi tipi di carbonio per ottimizzare l'efficienza.

LANDO HT offre rigidità-peso eccezionali in un pacchetto minimalista.

È la mountain bike hardtail per i rider XC più esigenti che cercano di migliorare il loro tempo in gara.

CARATTERISTICHE

- Costruita con fibre di carbonio TeXtreme®, Toray®, Nippon Graphite®
- REGGISELLA da 31,6 mm con arretramento zero
- MANUBRIO attacco manubrio integrato in carbonio con rigidità ottimizzata e passaggio cavi interno
- SERIE STERZO CeramicSpeed SLT 1-1/2" con riduzione superiore da 1 1/8".
- DIAMETRO TUBO STERZO 1-1/2"
- MOVIMENTO CENTRALE T47 x 88.5 specifico

AERODINAMICA



LEGGEREZZA



COMFORT



SCALATA



GEOMETRIE

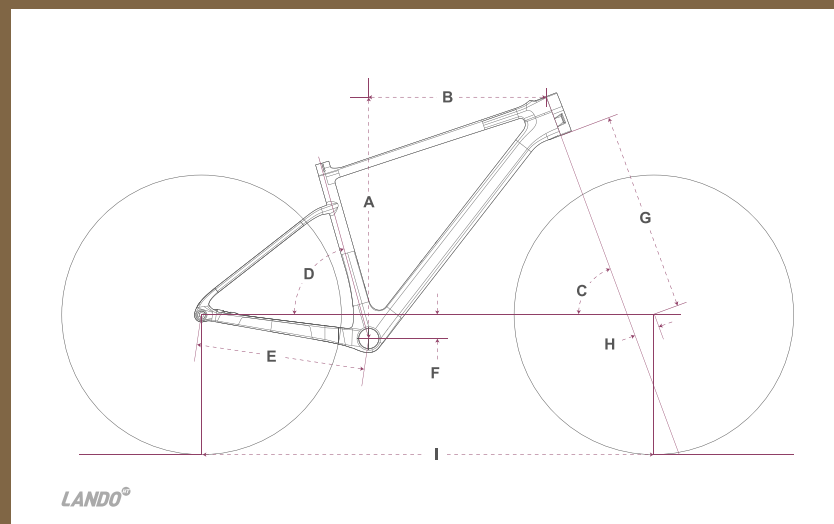

Taglia	XS	S	M	L
Stack	609	613.5	618.5	633
Reach	394	415	445	476
Angolo tubo sterzo	68.5°	68.5°	68.5°	68.5°
Angolo tubo sella	74.5°	74.5°	74.5°	74.5°
Lunghezza foderi	430	430	430	40
Drop. Mov. Centrale	56.5	56.5	54.5	54.5
Lunghezza Forcella	517	517	517	517
Offset	51	51	51	51
Passo	1092	1115	1147	1184

*Tutte le misure sono espresse in mm



TELAIO O2 V.A.M. - OSTRO 2.0 V.A.M. - OSTRO GRAVEL - LANDO XC - LANDO HT SONO FORNITI CON MANUBRIO INTEGRATO BLACK INC.

MISURA TELAIO	MISURA ATTACCO/MANUBRIO
46	38cm x 90mm
49	40cm x 90mm
52	40cm x 100mm
54	42cm x 110mm
56	42cm x 110mm
58	44cm x 120mm
61	44cm x 120mm

MISURA TELAIO	LUNGHEZZA ATTACCO	LARGHEZZA MANUBRIO
Lando XC - XS	60	760
Lando XC - S	60	760
Lando XC - M	70	760
Lando XC - L	70	760
Lando HT - XS	60	760
Lando HT - S	60	760
Lando HT - M	70	760
Lando HT - L	80	760
Lando HT - XL	90	760



FACTOR O2/ O2 VAM/ OSTRO 2.0 VAM/ OSTRO GRAVEL/ LS

	46	49	52	54	56	58	61
ALTEZZA ATLETA	143-152cm	152-160cm	160-168cm	168-175cm	175-180cm	180-188cm	188-196cm

ABBIGLIAMENTO

€ 99,90

PREZZO AL PUBBLICO IVA INCLUSA

FELPA FACTOR

Taglie disponibili: XS, S, M, L



€ 29,90

PREZZO AL PUBBLICO IVA INCLUSA

T-SHIRT FACTOR

Taglie disponibili: XS, S, M, L, XL, XXL
Colori: Bianco e Nero



GIUBBINO FACTOR

Taglie disponibili: XS, S, M, L, XL, XXL

€ 189,90

PREZZO AL PUBBLICO IVA INCLUSA



GILET FACTOR

Taglie disponibili: XS, S, M, L, XL, XXL

€ 89,90

PREZZO AL PUBBLICO IVA INCLUSA



BLACK INC



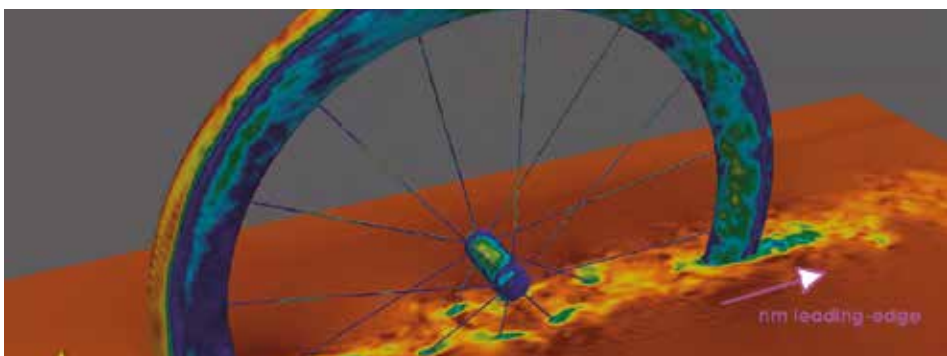
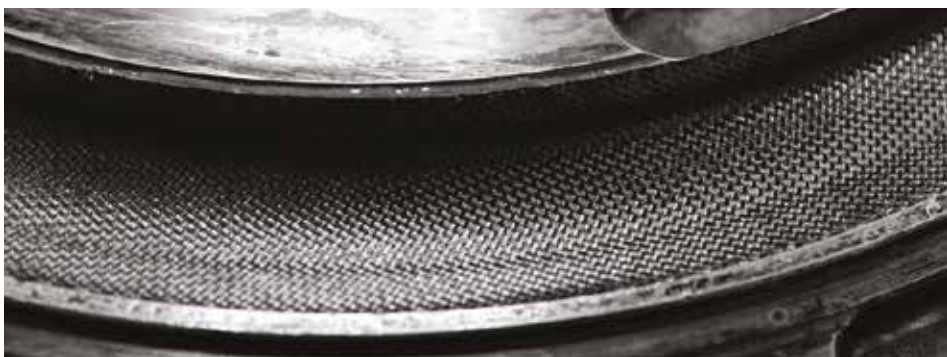

Utilizzando i migliori materiali, e l'ingegneria, ci sforziamo costantemente di creare ruote e componenti per il ciclista più esigenti.

INGEGNERIA

I prodotti Black Inc sono progettati per funzionare ai massimi livelli. La nostra linea di prodotti ha un solo livello: il più alto.

Questo è possibile solo grazie al nostro team interno di designer e ingegneri. Per produrre ruote e componenti della migliore qualità, i nostri ingegneri hanno a loro disposizione i più recenti software di analisi degli elementi finiti (FEA), fluidodinamica computazionale (CFD) e prototipazione rapida.

PRODUZIONE

Possedere i nostri impianti di produzione ci consente di avere un maggiore controllo sui nostri prodotti. Oltre ad avere i migliori tecnici di posa del carbonio sul campo, possiamo garantire la qualità continua e costante dei nostri prodotti secondo i nostri rigorosi protocolli di stampaggio e collaudo. Ciò consente inoltre a Black Inc di produrre prototipi dei nostri modelli più velocemente durante lo sviluppo del prodotto, ottenendo prodotti di qualità superiore con cicli di sviluppo più brevi.

CERAMICSPEED

In alcuni dei nostri modelli utilizziamo i cuscinetti ceramici di altissima qualità di CeramicSpeed. Progettiamo i nostri mozzi internamente in modo da renderli perfettamente compatibili con i cuscinetti CeramicSpeed.

TEST

Il nostro laboratorio di prova interno è la prima tappa per tutti i prodotti Black Inc. Avere la nostra struttura di test ci consente di avere una rapida inversione dei risultati durante lo sviluppo del prodotto e la possibilità di provare diverse iterazioni di strati e forme di carbonio fino a raggiungere i nostri obiettivi. Questo garantisce che la qualità rimanga costante per tutti i prodotti e sotto il nostro controllo, senza fare affidamento a test di terze parti.

RACING

Riteniamo che i test sui prodotti non debbano terminare in fabbrica sotto condizioni controllate. La vita reale e il duro lavoro non possono essere imitati.

Sponsorizzando alcuni dei migliori team professionistici, i prodotti Black Inc vengono costantemente spinti al limite e oltre per ottenere prodotti costantemente più performanti.





DETTAGLI DEL MOZZO

I gusci del mozzo BLACK INC iniziano come blocchi forgiati a freddo, vengono poi fresati utilizzando macchine CNC di precisione a 5 assi.

I nostri gusci del mozzo richiedono più tempo per la produzione rispetto ai gusci dei mozzi convenzionali a causa del design della geometria straight pull, che rende le nostre ruote più rigide, più forti e più leggere delle geometrie tradizionali.

Utilizziamo alluminio di qualità aerospaziale. I nostri mozzi sono stati ottimizzati per resistere ai diversi carichi applicati al sistema ruota anche nelle condizioni più gravose.

Tutti i mozzi BLACK INC possono essere sottoposti a manutenzione senza attrezzi, per sostituire i terminali o estrarre il corpo ruota libera.

DETTAGLI DEL CERCHIO

- Design cerchio/ruota testato CFD e FEA.
- Il design del cerchio oversize ellittico ottimizzato si traduce in una ruota più veloce e più rigida rispetto alle ruote tradizionali

- Cerchi per copertoncino specifici per freni a disco senza piste frenanti.
- Misure differenziate dei raggi per migliorare il bilanciamento della tensione e aumentare la rigidità complessiva della ruota.

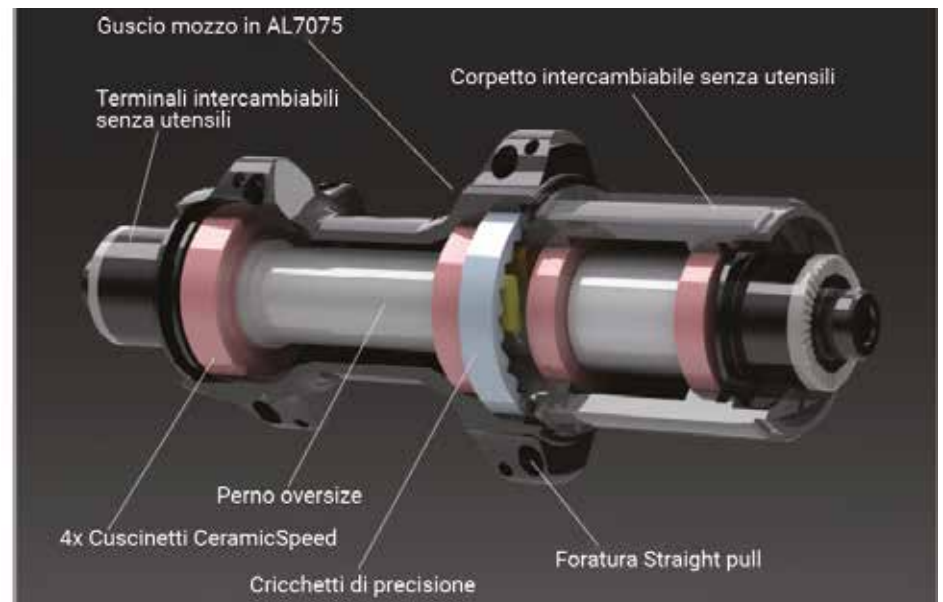

PACKAGING

In BLACK INC non solo progettiamo meticolosamente tutti i prodotti, ma ci prendiamo cura della presentazione e dei packaging utilizzati per i nostri componenti.

Sia che si tratti di un attacco manubrio, di un reggisella o del portaborraccia, ciascuna confezione è stata pensata per mostrare il prodotto nel modo più elegante, dando valore aggiunto al marchio.



ATTACCO/MANUBRIO INTEGRATO

AERO GRAVEL AB-02 CON ATTACCO INTEGRATO IN CARBONIO

€ 729,00

PREZZO AL PUBBLICO IVA INCLUSA

Il manubrio integrato AB-02 è il nuovo manubrio aerodinamico di riferimento per strada e gravel, che combina un'aerodinamica all'avanguardia con un'ergonomia raffinata e un peso piuma. La sua forma progressiva, con drop svasati di 30 mm, aumenta il controllo e riduce la resistenza, aumentando allo stesso tempo la distanza e il comfort del polso.



ATTACCO/MANUBRIO INTEGRATO

AERO GRAVEL CON ESTENSIONI AB-03

€ 1.099,00

PREZZO AL PUBBLICO IVA INCLUSA

Il manubrio Aero integrato con estensioni prende le prestazioni eccezionali del manubrio Aero integrato e aggiunge estensioni aerodinamiche a montaggio diretto.

Una combinazione di velocità e comfort senza rivali, pronto a tutto, dal gravel al triathlon al bikepacking.

Le estensioni sono le stesse utilizzate sull'innovativa bici Hanzo. Possono essere rimosse in pochi istanti, lasciandoti con uno manubrio super veloce ed altamente ergonomico.



SPECIFICHE

Peso: 398 g (42 cm x 110 mm)
Materiali: Carbonio
Angolo: -6°
Drop: 120 mm
Reach: 80 mm
Stack: 39 mm
Flare (sezione del drop): 7°
Backsweep (sezione superiore): 3°
Diametro Cannotto: 1-1/8"
Finitura: Carbonio UD
Passaggio cavi interno: Solo per gruppi elettronici
Accessori: Black Inc Computer Mount (V10) incluso

	36	38	40	42
W1 Centro - Centro (mm)	360	380	400	420
W2 Drop-to-drop	389	409	429	449
R1 Reach (mm)	92	92	92	92
R2 Reach (mm)	80	80	80	80
D1 Drop (mm)	120	120	120	120
F1 Drop flare (gradi)	7°	7°	7°	7°
B1 Backsweep (gradi)	3°	3°	3°	3°
A1 Angolo (gradi)	-6°	-6°	-6°	-6°
S1 Stack (mm)	39	39	39	39
L1 Lunghezza (mm)	disponibile nelle seguenti lunghezze 80 / 90 / 100 / 110 / 120 / 130 / 140			

SPECIFICHE

Peso: 438 g (42 cm x 110 mm) estensioni e accessori esclusi. 438 g + 432 g (estensioni) (42 cm x 110 mm) con estensioni e accessori
Materiali: Carbonio
Angolo: -6°
Drop: 120 mm
Reach: 80 mm
Stack: 39 mm
Flare (sezione del drop): 7°
Backsweep (sezione superiore): 3°
Diametro Cannotto: 1-1/8"
Finitura: Carbonio UD
Passaggio cavi interno: Solo per gruppi elettronici
Accessori: Black Inc Computer Mount (V10) incluso

	36	38	40	42
W1 Centro - Centro (mm)	360	380	400	420
W2 Drop-to-drop	389	409	429	449
R1 Reach (mm)	92	92	92	92
R2 Reach (mm)	80	80	80	80
D1 Drop (mm)	120	120	120	120
F1 Drop flare (gradi)	7°	7°	7°	7°
B1 Backsweep (gradi)	3°	3°	3°	3°
A1 Angolo (gradi)	-6°	-6°	-6°	-6°
S1 Stack (mm)	39	39	39	39
L1 Lunghezza (mm)	disponibile nelle seguenti lunghezze 80 / 90 / 100 / 110 / 120 / 130 / 140			

BLACK INC MANUBRIO

CON ATTACCO INTEGRATO IN CARBONIO

€ 699,00

PREZZO AL PUBBLICO IVA INCLUSA

Sembra fatto su misura; le parti superiori hanno la forma perfetta in modo che le mani possano avere sia comfort che sicurezza, ma allo stesso tempo senza perdere di vista l'aerodinamica.

Il manubrio integrato Black Inc non solo riduce drasticamente la resistenza grazie al passaggio dei cavi integrato, ma aumenta anche la rigidità torsionale anteriore per curve e sprint sicuri. Il manubrio è compatibile sia con il passaggio cavi tradizionale esterno, sia con le moderne opzioni di passaggio cavi interni. Mentre l'aerodinamica è la preoccupazione principale per le continue aspirazioni ingegneristiche di Black Inc, l'ergonomia non è stata dimenticata. I 120 mm di drop e 80 mm di reach offrono la massima guidabilità in tutte le posizioni di guida.

Il drop di questo manubrio è pensato per aumentare il comfort durante la discesa e lo sprint. Il design a goccia con raggio variabile, garantisce comfort e facilità di movimento della mano in tutte le posizioni e per terreni diversi.



BLACK INC MANUBRIO

IN CARBONIO

€ 329,00

PREZZO AL PUBBLICO IVA INCLUSA

Il manubrio Black Inc è il risultato di tantissimi studi di aerodinamica ed ergonomia. Grazie alle moderne tecnologie nella produzione della fibra di carbonio, siamo in grado di mettere a punto una laminazione perfetta della fibra di carbonio per garantire la massima reattività ma la tempo stesso essere confortevole per le lunghe pedalate.

I 120 mm di drop e 80 mm di reach lo rendono perfetto in tutte le posizioni di guida. La forma della parte superiore è studiata per il comfort e la sicurezza, fornendo comunque sempre caratteristiche aerodinamiche senza paragoni. Il drop flare è pensato per un miglior comfort durante la discesa e lo sprint.

Il design a goccia con raggio variabile, garantisce comfort e facilità di movimento della mano in tutte le posizioni e per terreni diversi.



SPECIFICHE

Peso: 320 g (420 mm x 110 mm)
Materiali: Fibra di carbonio
Angolo: 6°
Drop: 120 mm
Reach: 80 mm
Stack: 42 mm
Flare (sezione del drop): 3°
Backsweep (sezione superiore): 2°
Diametro cannotto: 1-1/8"
Finitura: UD opaco e lucido
Passaggio Cavi Interno: solamente con gruppi elettronici per freno a disco
Passaggio Cavi Esterno: Tutti i gruppi

	38	40	42	44
W1 Centro - Centro (mm)	380	400	420	440
W2 Drop-to-drop	395	415	435	455
R1 Reach (mm)	92	92	92	92
R2 Reach (mm)	80	80	80	80
D1 Drop (mm)	120	120	120	120
F1 Drop flare (gradi)	3	3	3	3
B1 Backsweep (gradi)	2	2	2	2
A1 Angolo (gradi)	-6	-6	-6	-6
S1 Stack (mm)	42	42	42	42
L1 Lunghezza (mm)	disponibile nelle seguenti lunghezze 90/100/110/120/130			

SPECIFICHE

Peso: 212 g (420 mm)
Materiali: Fibra di carbonio
Drop: 120 mm
Reach: 80 mm
Flare (sezione del drop): 3°
Backsweep (sezione superiore): 2°
Diametro cannotto: 1-1/8"
Finitura: UD opaco e lucido
Passaggio Cavi Interno: solamente con gruppi elettronici per freno a disco
Passaggio Cavi Esterno: Tutti i gruppi

	36	38	40	42	44
W1 Centro-Centro (mm)	360	380	400	420	440
W2 Drop-to-drop	375	395	415	435	455
R1 Reach (mm)	92	92	92	92	92
R2 Reach (mm)	80	80	80	80	80
D1 Drop (mm)	120	120	120	120	120
F1 Drop flare (gradi)	3	3	3	3	3
B1 Backsweep (gradi)	2	2	2	2	2

BLACK INC ATTACCO MANUBRIO

IN CARBONIO

€ 329,00

PREZZO AL PUBBLICO IVA INCLUSA

L'attacco manubrio in fibra di carbonio Black Inc è il culmine del continuo perfezionamento del design per questo componente spesso sottovalutato, ma fondamentale.

In una parte così complicata (corta, ma sottoposta ad elevate forze torsionali), è fondamentale l'utilizzo delle fibre continue più lunghe, oltre a non avere elementi invadenti nella struttura come inserti metallici. Con il suo esclusivo design del frontalino a bullone inverso e il corpo dell'attacco manubrio Black Inc interamente in fibra di carbonio questo attacco manubrio ha un design pulito e sicuro. Le filettature dei bulloni sulla porta posteriore del frontalino in alluminio forgiato, entrando ad angolo permettono una distribuzione più uniforme delle forze di serraggio e facilitano il montaggio del manubrio.

Profilo anteriore aerodinamico e design sfinato del morsetto dello sterzo per proteggere le ginocchia quando si va in fuori sella.

Viteria in titanio e un'elegante finitura opaca, nessun dettaglio è stato dimenticato, questo attacco manubrio è stato realizzato per gli atleti che desiderano il massimo.

	80	90	100	110	120	130
L1 Lunghezza (mm)	80	90	100	110	120	130
A1 Angolo (gradi)	-6°	-6°	-6°	-6°	-6°	-6°
S1 Stack (mm)	40	40	40	40	40	40



SPECIFICHE

Peso: 109 g (110 mm)

Materiali: Fibra di carbonio

Angolo: 6°

Diametro: 31.8 mm

Diametro cannotto: 1-1/8"

Stack: 40mm

Passaggio Cavi Interno: solamente con gruppi elettronici per freno a disco

Passaggio Cavi Esterno: Tutti i gruppi

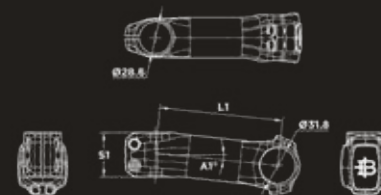

BLACK INC REGGISSELLA

IN CARBONIO

Il foro del morsetto della sella è specificamente modellato per adattarsi a tolleranze ristrette per una regolazione e un bloccaggio della sella fluidi e sicuri.

I morsetti sono disponibili per selle con forchetta da 7x7 in metallo e 7x9 in carbonio.

Il reggisella Black Inc è disponibile nelle opzioni di arretramento di 0 e 25 mm, entrambi in grado di alloggiare la batteria dei gruppi Shimano Di2.



SPECIFICHE

Peso: 195 g (25mm offset)

Materiali: Fibra di carbonio

Finitura: UD opaco e lucido

Viteria: Acciaio

Diametro: 27.2 mm

Lunghezza: 350 mm

€ 329,00

PREZZO AL PUBBLICO IVA INCLUSA

BLACK INC MANUBRIO MTB

CON ATTACCO INTEGRATO IN CARBONIO

Il manubrio integrato MTB Black Inc offre un livello eccezionale di prestazioni, combinando il suo design leggero con una rigidità ottimizzata per offrire la perfetta qualità di guida XC.



Lunghezza	Peso	Backsweep	Rise	Larghezza
60,70,80 & 90mm	320g	8 Degrees	8mm	760mm



€ 429,00

PREZZO AL PUBBLICO IVA INCLUSA



SPECIFICHE

Materiale: Fibra di carbonio
Lunghezze attacco: 60, 70, 80, 90 mm
Angolo attacco: 10 Gradi
Backsweep: 8 gradi
Alzata: 8 mm
Larghezza: 760 mm
Peso: 320 g
Finitura: UD opaca e lucida



BLACK INC REGGISSELLA

MTB IN CARBONIO



Progettato specificamente per le mountain bike LANDO, il reggisella MTB Black Inc ha un offset zero e diametro da 31,6 mm che lo rende compatibile con un'ampia gamma di telai sia per mountain bike e gravel.

SPECIFICHE

Materiale: Fibra di carbonio
Peso: 218 g
Lunghezza: 400 mm
Arretramento: 0 mm
Diametro: 31,6 mm
Viteria: Due viti M5
Clamp compatibile sia con forchette sella rotondi che ovali (in carbonio).

€ 329,00

PREZZO AL PUBBLICO IVA INCLUSA

BLACK INC BARSTEM COMPUTER MOUNT V10

€ 90,00

PREZZO AL PUBBLICO IVA INCLUSA

Il supporto per computer Black Inc (V10) è progettato specificamente per completare l'attacco manubrio in carbonio integrato di Black Inc. La forma di questo supporto da computer è stata concepita con la stessa enfasi sull'aerodinamica e sull'efficienza dei nostri manubri integrati.

Compatibile sia con i computer Garmin che Wahoo, questo supporto è compatibile sia con i computer più piccoli che con quelli di grandi dimensioni.

Il supporto per computer V10 è stato progettato per condizioni di guida su strada, gravel e fuoristrada (XC).

Questo articolo è incluso in tutti i nostri manubri integrati

Peso massimo consentito del sistema combinato di computer, luce e/o fotocamera: 350 g. *Fotocamera non inclusa



SPECIFICHE

Materiali: Fibra di carbonio

Viteria: In lega incisa al laser

Peso: 28 g

Finitura: fibra di carbonio UD lucido e opaco

Costruzione monoblocco interamente in fibra di carbonio

Design leggero

Vestibilità sicura per le bottiglie

Estetica elegante

BLACK INC PORTABORRACCIA IN CARBONIO

Il portaborraccia Black Inc è il tocco finale perfetto per ogni ciclista che apprezza la forma e la funzionalità il tutto in un pacchetto superleggero. Il portaborraccia Black Inc è stato accuratamente progettato e sviluppato per fornire una presa sicura anche nei terreni più accidentati. Un accessorio spesso trascurato nella sua funzione, un portaborraccia spesso può essere scelto solo per il suo peso o per il suo aspetto. Ma questo si rivela un grave errore quando le strade si fanno accidentate e le mani sono stanche. I bracci del portaborraccia Black Inc trattengono saldamente la borraccia consentendo un'operazione facile e veloce. Fornito con bulloni in alluminio incisi al laser, nessun piccolo dettaglio è stato tralasciato.

€ 69,00

PREZZO AL PUBBLICO IVA INCLUSA

BLACK INC NASTRO MANUBRIO

I materiali del nastro manubrio Black Inc sono stati scelti con cura per offrire gli stessi livelli elevati di tutti gli altri componenti Black Inc. Il materiale PU è costantemente liscio e confortevole sia in condizioni di bagnato che di asciutto. Con il supporto MicroGel, è anche ammortizzante e molto delicato con la pelle anche nei lunghi viaggi quando non si usano i guanti.

Il nastro manubrio Black Inc viene fornito con tappi terminali manubrio in alluminio personalizzati per una finitura perfetta.

€ 40,00

PREZZO AL PUBBLICO IVA INCLUSA

SPECIFICHE

Materiale: PU con supporto MicroGel

Lunghezza: 2000 mm

Larghezza: 30 mm

Spessore: 2,8 mm

Design grafico in rilievo

Assorbe gli urti con un'ottima

presa in tutte le condizioni

Comfort estremo



BLACK INC BORRACCIA (600cc)

€ 10,00

PREZZO AL PUBBLICO IVA INCLUSA

BLACK INC. 28//33 CLINCHER+

CERAMICSPEED DISC BRAKE



€ 2.999,00

PREZZO AL PUBBLICO IVA INCLUSA

BLACK INC. 28//33 CLINCHER + CERAMICSPEED DISC BRAKE

Il set di ruote Black Inc 28//33 è stato progettato per essere la coppia perfetta di ruote da corsa per tutti i tipi di percorso. Abbastanza leggere per le salite, abbastanza aerodinamiche per tagliare il vento con un'ampia gamma di angoli di imbardata e abbastanza resistenti per affrontare strade accidentate e asfalto, queste ruote sono perfette per tutti gli stili di guida.

Con un peso di soli 1.146 grammi (la coppia), le 28//33 è tra le ruote tubeless ready più leggere con design con uncini. Gli ingegneri di Black Inc hanno raggiunto questo obiettivo utilizzando una resina epossidica nanocaricata con fibra di carbonio ad alto modulo per ridurre il peso garantendo allo stesso tempo rigidità. L'incrocio dei raggi sfalsato bilancia la tensione dei raggi per aumentare la resistenza della ruota. Il profilo posteriore più alto abbinato alla ruota anteriore leggermente più bassa ottimizza le prestazioni aerodinamiche e la stabilità con vento laterale.

Progettate specificamente per i moderni pneumatici tubeless da 28 mm, le ruote Black Inc 28//33 abbinano prestazioni elevate e affidabilità.

SPECIFICHE

Peso: 1.118g (Anteriore: 491g - Posteriore: 627g)

Mozi con cuscinetti CeramicSpeed

Raggi: 24 raggi Aero Black Inc. Straight Pull

Altezza profilo: 28mm ant. - 33mm post.

Larghezza esterna cerchio: 28,5mm

Larghezza interna cerchio: 23mm

Larghezza mozzo Anteriore: 100 mm

Larghezza mozzo Posteriore: 142 mm

Perno passante da 12 mm

Interfaccia freno Center Lock

Compatibilità ruota libera Shimano, SRAM XDR, Campagnolo

Materiale Fibra di carbonio ad alto modulo (T-700/ T-800)

Finitura Trasparente lucido opaco UD

Compatibilità: Tubeless, Tubeless Ready, Copertoncino

Misura pneumatico consigliata 700c x 28 mm

Decalcomanie ad alta lucidatura con incisione laser

BLACK INC. 48//58 CLINCHER+

NEW



€ 2.999,00

PREZZO AL PUBBLICO IVA INCLUSA

BLACK INC. 48//58 CLINCHER+

Sviluppate per completare l'aerodinamica della OSTRO 2.0 VAM, il design del cerchio del set di ruote Black Inc 48|58 ruota attorno a una sezione del cerchio più bassa da 48 mm per la ruota anteriore e una sezione del cerchio più profonda da 58 mm per la ruota posteriore per aumentare la stabilità in condizioni di guida ventose.

La larghezza interna del cerchio da 23 mm combinata con il cerchio con tecnologia mini-hook è stata ottimizzata per pneumatici tubeless e clincher da 28 mm. I cerchi sono collegati ai mozzi a flangia alta con raggi in fibra di carbonio leggeri e resistenti per ottenere un set di ruote incredibilmente resistente e estremamente leggero.

SPECIFICHE

Peso: 1290 g (anteriore: 540 g, posteriore: 750 g)

*Il peso esclude il nastro tubeless e alcune parti metalliche.

- 20 Raggi Aero Carbon Straightpull
- Incrocio raggi 2x/2x
- Nipples neri Oversize
- Compatibilità:
- Shimano HG 11/12V
- SRAM 10/11V
- SRAM 12V
- Mozzo anteriore: HU-08 High Flange Alloy Body WT
- Posteriore: HU-08 High Flange Alloy Body WT
- Larghezza mozzo anteriore: 100 mm / posteriore: 142 mm
- Perno passante da 12 mm
- Cuscinetti Black Inc + CeramicSpeed WT
- Interfaccia freno Center Lock
- Cerchi in fibra di carbonio ad alto modulo (T-700/ T-800/ T-1100)
- Finitura UD lucido trasparente
- Tubeless e copertoncino (camera d'aria)
- Dimensioni pneumatico consigliate 700c x 28 mm
- Altezza cerchio anteriore: 48 mm / posteriore: 58 mm
- Larghezza cerchio interna: 23 mm / esterna: 29mm
- Decalcomanie ad acqua con finitura lucida trasparente

Le ruote 48|58 sono costruite a mano da costruttori di ruote artigianali e ispezionate con le più recenti macchine elettroniche. Questo processo garantisce la qualità, le prestazioni e l'affidabilità di ogni singola ruota.



BLACK INC. SIXTY-TWO CLINCHER+

NEW



€ 2.999,00

PREZZO AL PUBBLICO IVA INCLUSA

BLACK INC. SIXTY-TWO CLINCHER+

Le ruote SIXTY TWO (62) sono costruite a mano da costruttori di ruote artigianali e ispezionate con le più recenti macchine elettroniche. Questo processo garantisce la qualità, le prestazioni e l'affidabilità di ogni singola ruota.

SPECIFICHE

Peso: 1398 g (anteriore: 601 g, posteriore: 798 g)

*Il peso esclude il nastro tubeless e alcune parti metalliche.

- 20 Raggi Aero Carbon Straightpull
- Incrocio raggi 2x/2x
- Nipples Oversize Internal Alloy Type
- Compatibilità:
- Shimano HG 11/12V
- SRAM 10/11V
- SRAM 12V
- Mozzo anteriore, posteriore: HU-08 High Flange Alloy Body WT
- Larghezza mozzo anteriore: 100 mm / posteriore: 142 mm
- Perno passante da 12 mm
- Cuscinetti Black Inc + CeramicSpeed WT
- Interfaccia freno Center Lock
- Cerchio in fibra di carbonio ad alto modulo (T-700/ T-800/ T-1100)
- Finitura UD lucido trasparente
- Tubeless e Clincher (camera d'aria)
- Dimensioni pneumatico consigliate 700c x 28 mm
- Altezza cerchio anteriore, posteriore: 62 mm
- Larghezza cerchio interna: 23 mm / esterna: 29 mm
- Decalcomanie ad acqua con finitura lucida trasparente

Le ruote SIXTY TWO (62) sono costruite a mano da costruttori di ruote artigianali e ispezionate con le più recenti macchine elettroniche. Questo processo garantisce la qualità, le prestazioni e l'affidabilità di ogni singola ruota.



€ 3.899,00

PREZZO AL PUBBLICO IVA INCLUSA

BLACK INC. FIVE CLINCHER DISC

Progettate per essere leggere, aerodinamiche e resistenti, le ruote a razze in carbonio Black Inc FIVE offrono le massime prestazioni per i ciclisti che cercano qualcosa di speciale in un paio di ruote. Compatibili tubeless sono destinate a eccellere nelle gare più importanti del mondo.

Set di ruote per copertoncino da 1.318 g
Mozzi progettati da Black Inc utilizzando cuscinetti CeramicSpeed
Cerchio in un pezzo unico e costruzione in fibra di carbonio
Profili ottimizzati NACA su entrambe le sezioni del cerchio
Progettate specificamente per pneumatici larghi 25-28 mm 700c
Compatibile tubeless.

SPECIFICHE

Peso: 1.318 g

Compatibilità: Shimano HG11 / SRAM 10/11 velocità SRAM XDR 12 velocità

Mozzo: nero in alluminio lavorato CNC

Cuscinetti Black Inc + cuscinetti custom CeramicSpeed

Mozzo: 100mm x 12mm TA Ant. - 142mm x 12mm TA Post.

Altezza profilo: 30 mm

Materiale: TeXtreme® Toray®

Sezione trasversale del cerchio (H x L) 30 mm x 28 mm

Diametro interno del cerchio: 21 mm

BLACK INC. FIVE CLINCHER DISC



BLACK INC. THREE (SOLO ANTERIORE COPERTONCINO DISC)

NEW



Le ruote THREE sono costruite a mano da costruttori di ruote artigianali e ispezionate con le più recenti macchine elettroniche. Questo processo garantisce la qualità, le prestazioni e l'affidabilità di ogni singola ruota.

€ 1.899,00

PREZZO AL PUBBLICO IVA INCLUSA



BLACK INC. THREE

L'evoluzione della THREE. Questo è il complemento perfetto alla ruota a disco posteriore "0" lanciata due anni fa. Ha uno dei dati di imbardata più bassi e veloci della sua categoria, mantenendo un'elevata stabilità in situazioni di imbardata elevata grazie all'introduzione di una sezione trasversale variabile dal cerchio al mozzo che tiene conto delle diverse velocità di rotazione, il profilo del cerchio da 66 mm è ottimizzato per i moderni pneumatici tubeless da 28 mm 700c. Dotata di cuscinetti custom CeramicSpeed.

SPECIFICHE

- **Peso: 890 g (*Il peso esclude il flap)**
- 3 Razze Aero Foil Carbon
- Mozzo in lega HU-09
- Larghezza mozzo 100 mm
- Perno passante da 12 mm
- Cuscinetti Black Inc + CeramicSpeed
- Interfaccia freno Center Lock
- Cerchio in fibra di carbonio ad alto modulo (T-1100)
- Finitura TEXTREME vernice trasparente lucida
- Tubeless e Clincher (camera d'aria)
- Dimensioni pneumatico consigliate 700c x 28 mm
- Altezza cerchio 66 mm
- Larghezza cerchio Interna: 23 mm / Esterna: 31,6 mm
- Decalcomanie ad acqua

NEW BLACK INC. SIXTY TRACK



Le ruote SIXTY Track sono costruite a mano da costruttori di ruote artigianali e ispezionate con le più recenti macchine elettroniche. Questo processo garantisce la qualità, le prestazioni e l'affidabilità di ogni singola ruota.

€ 1.999,00

PREZZO AL PUBBLICO IVA INCLUSA

BLACK INC. SIXTY TRACK

Ottimizzata per pneumatici da 23 mm, il set di ruote BLACK INC. SIXTY TRACK offre un trasferimento di potenza eccezionale pur rimanendo agile e veloce nell'accelerazione. Un set di ruote tubolari orientato alle prestazioni, la BLACK INC. SIXTY TRACK è ideale per sessioni di allenamento duro o come ruota di accesso alle gare su pista.

SPECIFICHE

- **Peso: anteriore: 720 g / posteriore: 795 g**
- 22 Raggi Pillar Wing J-bend
- Modello raggi anteriore: radiale / posteriore
- Incrocio raggi 2x/2x
- Nipples esterni in ottone DSN 16mm
- Mozzo anteriore, posteriore in lega HU-17
- Larghezza mozzo anteriore: 100 mm / posteriore: 120 mm
- Perno passante da 12 mm (100 mm x M10)
- Posteriore: 120 mm x M10
- Cuscinetti in acciaio inox
- Cerchio in fibra di carbonio ad alto modulo (T-800/ T-1000)
- Finitura trasparente lucida UD
- Tubolare
- Dimensioni pneumatico consigliate 700c x 23 mm
- Altezza cerchio 60 mm
- Larghezza cerchio (esterna) anteriore: 28 mm / posteriore: 28 mm
- Decalcomanie ad acqua con finitura lucida trasparente

€ 2.649,00

PREZZO AL PUBBLICO IVA INCLUSA

SHIMANO

€ 2.699,00

PREZZO AL PUBBLICO IVA INCLUSA

SRAM

BLACK INC. ZERO 2.0 DISC

Progettata per essere la ruota a disco per la Factor HANZŌ, la BLACK INC. ZERO 2.0 DISC rappresenta la ruota a disco più veloce attualmente disponibile sul mercato. Una ruota a disco precaricata senza fori per i raggi, la BLACK INC. ZERO 2.0 DISC offre una qualità di guida eccezionale oltre alle sue proprietà aerodinamiche uniche al mondo.

SPECIFICHE

Ruota a disco specifica per tubeless 1188 g
Cuscinetti CeramicSpeed custom
Ottimizzata per pneumatici tubeless larghi 700c-25mm
Larghezza interna 21 mm
Larghezza esterna 31 mm
Solo per freno a disco

BLACK INC. ZERO 2.0 DISC

SOLO RUOTA POSTERIORE





€ 4.899,00

PREZZO AL PUBBLICO IVA INCLUSA

BLACK INC. ZERO TRACK

Sviluppate per offrire le prestazioni più veloci possibili in pista, le ruote a disco tubolari BLACK INC. ZERO TRACK sono state sottoposte a test approfonditi in galleria del vento con la nazionale Australiana. Ottimizzate per pneumatici da 23 mm, le ruote BLACK INC. ZERO TRACK offrono un livello di rigidità che assicura un trasferimento di potenza da medaglia.

SPECIFICHE

- **Peso: Anteriore: 970 g / Posteriore: 1070 g**
- Larghezza mozzo Anteriore: 40 mm / Posteriore: 120 mm
- Perno passante da 12 mm (kit di conversione perno passante da 100 mm x 12 mm disponibile)
- Posteriore: 120 mm x M10
- Cuscinetti Black Inc + CeramicSpeed
- Fibra di carbonio ad alto modulo (T-800/ T-1000)
- Finitura UD marble glossy clearcoat
- Tubolare
- Dimensioni pneumatico consigliate 700c x 23 mm
- Larghezza cerchio (esterna) Anteriore: 23 mm / Posteriore: 28 mm
- Decalcomanie ad acqua con finitura lucida trasparente

BLACK INC. ZERO TRACK

NEW



BLACK INC. THIRTY FOUR DISC BRAKE

GRAVEL



€ 1.699,00

PREZZO AL PUBBLICO IVA INCLUSA

BLACK INC. THIRTY FOUR DISC BRAKE

Progettate per essere l'abbinamento perfetto per le nostre bici gravel, le ruote BLACK INC. THIRTY FOUR DISC BRAKE sono costruite per le lunghe uscite in fuori pista. Ma sono anche abbastanza leggere da andare su strada.

Ruote hookless: 1489 g
Ottimizzate per pneumatici di larghezza superiore a 30 mm
Mozzi con cuscinetti CeramicSpeed
Il cerchio è ottimizzato per il massimo rapporto resistenza-peso
Solo per freno a disco

SPECIFICHE

Peso 1489 g
Mozzi: Black Inc con cuscinetti CeramicSpeed
Raggi: Sapim CX-Ray / CX-Sprint
Altezza del cerchio: 34 mm
Larghezza del cerchio esterno: 30 mm
Larghezza interna del cerchio: 25 mm

BLACK INC. TWENTY SEVEN



€ 1.899,00

PREZZO AL PUBBLICO IVA INCLUSA

BLACK INC. TWENTY SEVEN

La Black Inc TWENTY SEVEN offre prestazioni da gara e le combina con una robustezza che la rende la ruota ideale anche per le maratone di 24 ore o ultra marathon da più di 150 km.

SPECIFICHE

Ruote XC da 29"

Cerchio hookless da 1460 g

Ottimizzate per pneumatici da 2,4"

Mozzi con cuscinetti CeramicSpeed

Raggi Sapim aerodinamici

Cerchio ottimizzato per il massimo rapporto resistenza-peso

Altezza del cerchio: 27 mm

Larghezza del cerchio esterno : 33 mm

Larghezza interna del cerchio: 27 mm

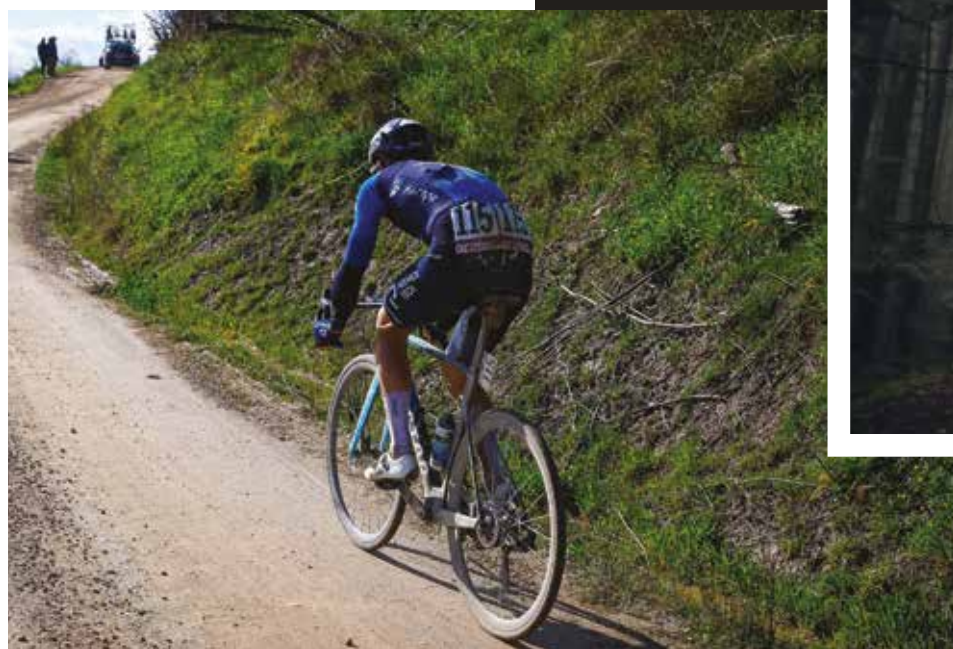



ARGON 18

OUR PASSION IS YOUR NEXT RIDE.



Dal 1989, Argon 18 ha riunito un team di persone che progettano, testano, costruiscono, parlano, pensano e sognano biciclette, tutte guidate dall'obiettivo di offrire la migliore esperienza ciclistica possibile agli appassionati e professionisti di ogni tipo. Oggi più che mai siamo guidati da questa idea.

Con le sue bici da strada, triathlon, crono e pista, in oltre 70 paesi in tutto il mondo, collaborando con squadre di ciclisti professionisti e triatleti professionisti in tutto il mondo, Argon 18 è diventato un punto di riferimento nella comunità ciclistica internazionale.

Ma non produciamo solo biciclette, facciamo qualcosa di più, realizziamo dei sogni. Quelli che ricordi anche molto tempo dopo aver dimenticato il dolore e quante volte hai ricalibrato il tuo punto di rottura. Molto tempo dopo che la birra è sparita e la sabbia è stata lavata via. Perché ad Argon 18, siamo sempre là fuori con i nostri atleti, per scoprire come possiamo rendere quelle corse più leggere, più veloci, più sicure e più memorabili per tutti.

**Perché fare bici migliori non è solo quello che facciamo.
È quello che siamo.**

SUM

**ALL
TOGETHER
FASTER**



**Performance pura
in un pacchetto unico**

- Guida il gruppo
- Più scattante, più forte, più veloce
- Batti tutti i record su Strava
- Domina gli sprint
- Fai la differenza dove la salita diventa più dura

"Dove la salita si fa dura."



SUM

OVERVIEW

AERO

- Tubazioni ottimizzate utilizzando centinaia di design per il perfetto rapporto tra dimensione, spessore del materiale e aerodinamica.
- Tubo sterzo a forma di clessidra per fornire una bassa resistenza aerodinamica pur essendo rigido e leggero
- Steli forcella profilati, svasati verso l'esterno per deviare il flusso dell'aria
- Larghezza tubo obliquo ottimizzata per massima aerodinamica e minore peso, profilo testato con le borracce
- Foderi molto stretti (10 mm) e leggermente arcuati, per aerodinamicità e comfort
- Raccordo tubo obliquo/tubo sterzo di sezione molto ampia che permette di ottenere rigidità ottimale e al tempo stesso un flusso d'aria pulito senza turbolenze.

LEGGERO

- Leggerissimo...appena 850 g (telaio verniciato)
- Profili dei foderi e del tubo sella molto sottili per la massima aerodinamicità
- Foderi inferiori di dimensioni ottimali per minore peso e massimo trasferimento della potenza.



- Nuovo forcellino estremamente leggero, appena 7g che ha anche la funzione di proteggere il telaio in caso di urto o cadute
- Perni passanti superleggeri



- Supporto deragliatore removibile per il montaggio 1x (tappo fori incluso)



- Batticatena in acciaio inossidabile.

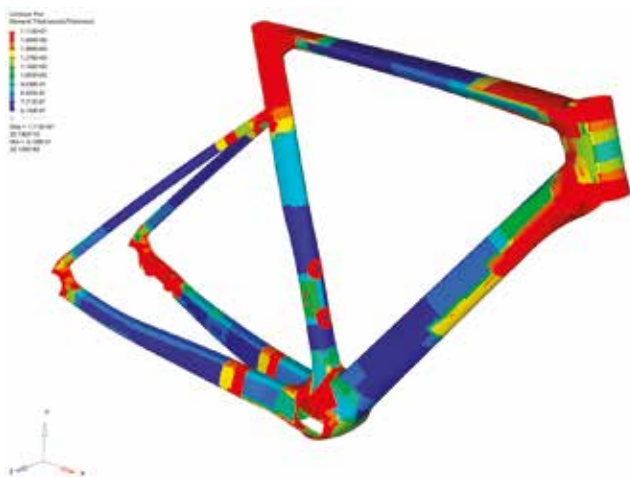

Moderno

- Sistema 3D di nuova generazione, con passaggio cavi totalmente integrato che permette di alzare la sede del cuscinetto senza perdere qualsiasi rigidità
- Doppio passaggio dei cavi (completamente integrato o classico)
- Piattaforma aperta per una scelta più ampia di componenti
- Collarino reggisella integrato
- Ottimizzato per i gruppi elettronici
- Geometrie ottimizzate (ad esempio, la taglia M ora è un po' più piccola)

Comfort

- Reggisella e tubo sella aerodinamici
- Foderi più bassi
- Sistema 3D per un posizionamento ottimizzato
- Parte inferiore del piantone rientrata per migliorare reattività e guidabilità.

SUM

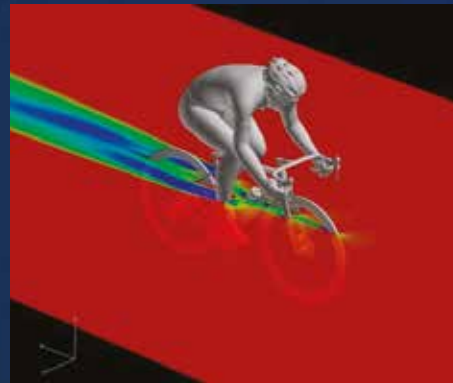

Risultati test aerodinamici



STIME ANALISI CFD

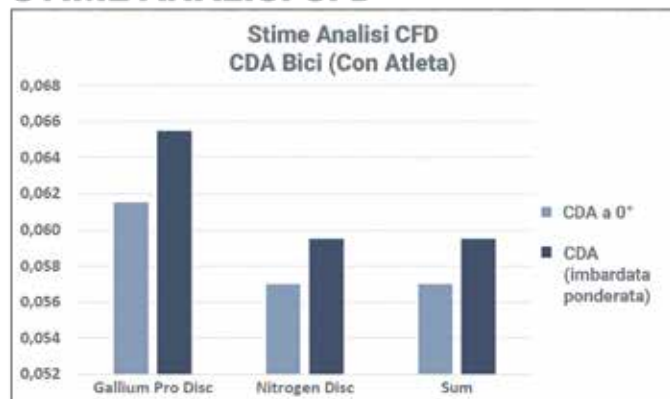

Risultati Test

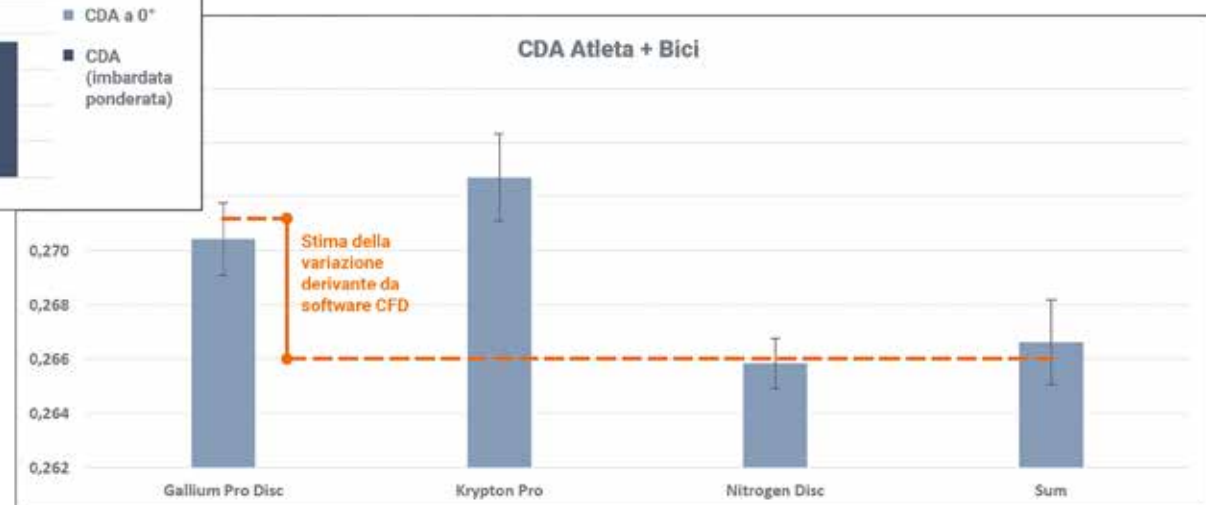

TEST REALIZZATI UTILIZZANDO NOTIO

- Test realizzato a 0° di imbardata - senza vento laterale
- Nitrogen Disc e SUM mostrano gli stessi risultati, la differenza tra i 2 risultati nella tolleranza
- A 0° di imbardata, il SUM ha un CdA inferiore al Gallium Pro Disc, circa 0,004m² o 7%

ANALISI CFD

- Sono state eseguite molte simulazioni per trovare un equilibrio perfetto tra peso, rigidità e aerodinamica
- Le analisi sono state eseguite a diversi angoli di imbardata tra -20° e 20°
- Le stime mostrano che le prestazioni del SUM sono equivalenti al Nitrogen Disc e circa il 9% superiori al Gallium Pro Disc

La bici aero performa meglio della superleggera

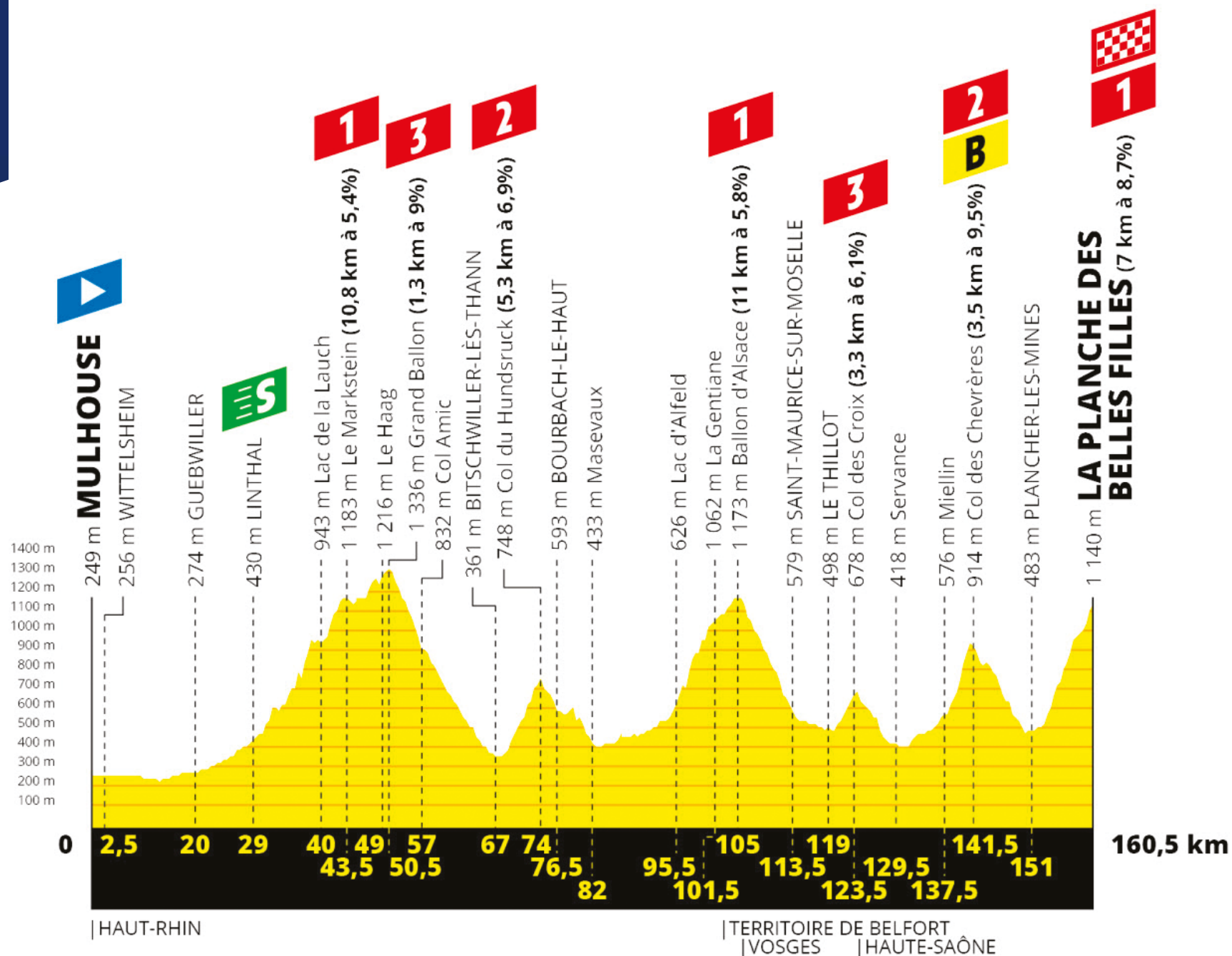

LAPLANCHEDES BELLESFILLES 2019, TAPPA DI MONTAGNA (~3500 m di dislivello).

D: Serve una bici superleggera?

- **Atleta**
Peso: 70 kg
Potenza: 250 W
Peso bici: 7 kg
CdA: 0.32 m²
- **Tempo:** 5h 55min 2s
Guadagno SUM CDA: -0,006m2CdA = -79s
Peso SUM vs Gallium Pro Disc: + 30g = + 4s
- **Vantaggio** netto di SUM vs Gallium Pro Disc: 75 secondi

R: No. Infatti, Aero è la scelta migliore!

SUM PRO

€ 4.899,00

(PREZZO SOLO TELAIO
ATTACCO E MANUBRIO NON SONO INCLUSI)
Per i prezzi delle biciclette montate
si rimanda al Listino in fondo al Catalogo.



AGGIUNGI UNA OSPW
CERAMICSPEED ALLA TUA BICI
CON LO SCONTO 10%*



NEW

SRAM RED

€ 12.912,00

RED AXS 12V E1 DISC_QUARQ
CORIMA 47 MCC EVO TUBELESS DISC
MANUBRIO DEDA ALANERA RS INTEGRATO

NEW

SRAM RED

€ 9.724,00

RED AXS 12V E1 DISC
ZIPP 303 S TUBELESS READY DISC
MANUBRIO DEDA ALANERA RS INTEGRATO

SRAM FORCE

€ 8.645,00

NEW FORCE AXS 12V DISC D2
ZIPP 303 S TUBELESS READY DISC
MANUBRIO DEDA ALANERA RS INTEGRATO

SRAM FORCE

€ 8.471,00

NEW FORCE AXS 12V DISC D2
CORIMA ESSENTIA 40

SRAM RIVAL

€ 7.485,00

RIVAL AXS 12V DISC
ZIPP 303 S TUBELESS READY DISC

SRAM RIVAL

€ 6.663,00

RIVAL AXS 12V DISC
MICHE RACE PRO GOP. DISC

DURAACE Di2 12V

€ 9.234,00

DURAACE 12V DI2
ZIPP 303 S TUBELESS READY DISC
MANUBRIO DEDA ALANERA RS INTEGRATO

SHIMANO ULTEGRA Di2 12V

€ 7.568,00

ULTEGRA 12V DI2
ZIPP 303 S TUBELESS READY DISC
MANUBRIO DEDA ALANERA RS INTEGRATO



SUM PRO

Aerodinamica di precisione,
layup leggero, rigida e
super reattiva.

PROGETTATO PER



RACING



ENDURANCE



PAVE'

850^{G*}

PESO TELAIO

30^{MM}

MASSIMA MISURA GOMME

BB86

MOVIMENTO CENTRALE

*Misura media verniciato e senza viteria.

CARATTERISTICHE

- BIGI VERSATILE PERFETTA SIA IN SALITA CHE IN PIANURA
- GEOMETRIA STUDIATA CON GLI ATLETI DEL WORLD TOUR
- MISURA MASSIMA GOMME 30MM (28C)
- REGGISELLA IN CARBONIO AERODINAMICO
- FRENI FLAT MOUNT
- SISTEMA 3D PRESS-FIT CON PASSAGGIO CAVI INTEGRATO
- PERNO PASSANTE
- COLLARINO REGGISELLA INTEGRATO
- FORCELLINO POSTERIORE DI NUOVA GENERAZIONE (APPENA 7GR) CON SISTEMA DI PROTEZIONE DEGLI URTI

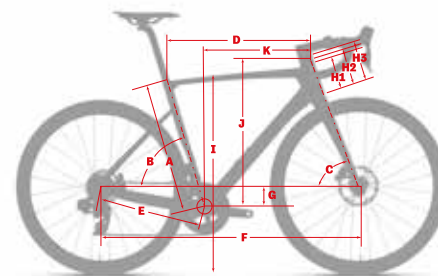

GEOMETRIE		XXS	XS	S	M	L	XL	
Misure		44-46	47-50	51-53	54-56	57-59	60-62	
A	ALTEZZA TUBO VERTICALE	cm	39.5	42.5	46.0	50.5	55.0	59.5
B	ANGOLO TUBO SELLA	deg	75.0	74.5	74.0	73.5	73.0	72.5
C	ANGOLO TUBO STERZO	deg	71.2	72.1	72.7	72.7	72.7	73.0
D	LUNGHEZZA TUBO ORIZZONTALE*	cm	50.3	52.0	53.8	55.7	57.8	60.0
E	LUNGHEZZA FODERI	cm	41.0	41.0	41.0	41.0	41.0	41.0
F	PASSO	cm	96.7	97.2	97.5	99.0	100.6	102.0
G	DROP MOVIMENTO CENTRALE	cm	6.9	7.3	7.7	7.7	7.7	7.7
H1	ALTEZZA TUBO STERZO	cm	6.9	8.5	10.1	12.6	15.2	18.0
H2	(+15MM 3d)	cm	8.4	10.0	11.6	14.1	16.7	19.5
H3	(+25MM 3d)	cm	9.4	11.0	12.6	15.1	17.7	20.5
I	ALTEZZA DA TERRA †	cm	67.6	70.0	72.7	76.6	80.4	84.1

† Misurato con gomme 700x28c

POSIZIONE (STACK AND REACH)		XXS	XS	S	M	L	XL	
Size Classic		44-46	47-50	51-53	54-56	57-59	60-62	
J*	STACK	cm	47.1	49.3	51.6	54.0	56.5	59.2
K	REACH	cm	37.5	38.2	38.9	39.7	40.5	41.4
J*	STACK (CON 15MM 3D)	cm	48.5	50.7	53.0	55.4	57.9	60.6
K	REACH (CON 15MM 3D)	cm	37.0	37.7	38.5	39.3	40.1	41.0
J*	STACK (CON 25MM 3D)	cm	49.5	51.7	54.0	56.4	58.9	61.6
K	REACH (CON 25MM 3D)	cm	36.7	37.4	38.2	39.0	39.8	40.7
ALTEZZA MINIMA DELLA SELLA †		cm	56.5	59.5	63.0	67.5	72.0	76.5
ALTEZZA MAX DELLA SELLA †		cm	71.5	74.5	78.0	82.5	87.0	91.5

*Un attacco ed una serie sterzo integrati ACR sollevano lo stack di circa 12 mm rispetto ad un attacco e una serie sterzo standard

† Misurata dal centro del movimento centrale alla parte superiore della sella

SUM

ALL TOGETHER FASTER

ARGON 18

€ 3.699,00

(PREZZO SOLO TELAIO
ATTACCO E MANUBRIO NON SONO INCLUSI)
Per i prezzi delle biciclette montate
si rimanda al Listino in fondo al Catalogo.

NEW SRAM RED⁺

€ 11.915,00

RED AXS 12V E1 DISC QUARO
CORIMA 47 MCC EVO TUBELESS DISC
MANUBRIO DEDA ALANERA RS INTEGRATO

NEW SRAM RED⁺

€ 9.045,00

RED AXS 12V E1 DISC
ZIPP 303 FIRECREST TUBELESS READY

NEW SRAM RED⁺

€ 8.726,00

RED AXS 12V E1 DISC
ZIPP 303 S TUBELESS READY DISC
MANUBRIO DEDA ALANERA RS INTEGRATO

SRAM FORCE⁺

€ 6.715,00 **SPECIAL PRICE**

NEW FORCE AXS 12V DISC D2
ZIPP 303 S TUBELESS READY DISC
MANUBRIO DEDA ALANERA RS INTEGRATO

SRAM RIVAL⁺

€ 6.496,00

RIVAL AXS 12V DISC
ZIPP 303 S TUBELESS READY DISC

SRAM RIVAL⁺

€ 5.673,00

RIVAL AXS 12V DISC
MICHE RACE PRO COP. DISC

AGGIUNGI UNA OSPW
CERAMICSPEED ALLA TUA BICI
CON LO SCONTO 10%*



SHIMANO ULTEGRA Di2 12V

€ 6.454,00 **SPECIAL PRICE**

ULTEGRA 12V DI2
ZIPP 303 S TUBELESS READY DISC
MANUBRIO DEDA ALANERA RS INTEGRATO

DURA-ACE Di2 12V

€ 8.292,00

DURAACE 12V DI2
ZIPP 303 S TUBELESS READY DISC
MANUBRIO DEDA ALANERA RS INTEGRATO



SUM

PROGETTATO PER



RACING



ENDURANCE



PAVE'

1000G*
PESO TELAIO

30MM
MASSIMA MISURA GOMME

BB86
MOVIMENTO CENTRALE

*Misura media verniciato e senza viteria.

GARATTERISTICHE

- BICI VERSATILE PERFETTA SIA IN SALITA CHE IN PIANURA
- GEOMETRIA STUDIATA CON GLI ATLETI DEL WORLD TOUR
- MISURA MASSIMA GOMME 30MM (28C)
- REGGISSELLA IN CARBONIO AERODINAMICO
- FRENI FLAT MOUNT
- SISTEMA 3D PRESS-FIT CON PASSAGGIO CAVI INTEGRATO
- PERNO PASSANTE
- COLLARINO REGGISSELLA INTEGRATO
- FORCELLINO POSTERIORE DI NUOVA GENERAZIONE (APPENA 7GR) CON SISTEMA DI PROTEZIONE DEGLI URTI

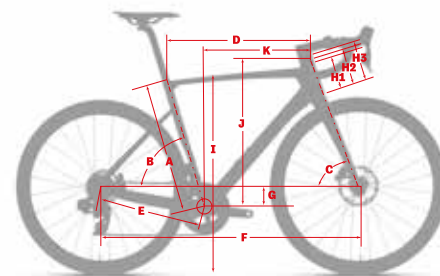

GEOMETRIE		XXS	XS	S	M	L	XL	
Misure		44-46	47-50	51-53	54-56	57-59	60-62	
A	ALTEZZA TUBO VERTICALE	cm	39.5	42.5	46.0	50.5	55.0	59.5
B	ANGOLO TUBO SELLA	deg	75.0	74.5	74.0	73.5	73.0	72.5
C	ANGOLO TUBO STERZO	deg	71.2	72.1	72.7	72.7	72.7	73.0
D	LUNGHEZZA TUBO ORIZZONTALE*	cm	50.3	52.0	53.8	55.7	57.8	60.0
E	LUNGHEZZA FODERI	cm	41.0	41.0	41.0	41.0	41.0	41.0
F	PASSO	cm	96.7	97.2	97.5	99.0	100.6	102.0
G	DROP MOVIMENTO CENTRALE	cm	6.9	7.3	7.7	7.7	7.7	7.7
H1	ALTEZZA TUBO STERZO	cm	6.9	8.5	10.1	12.6	15.2	18.0
H2	(+15MM 3D)	cm	8.4	10.0	11.6	14.1	16.7	19.5
H3	(+25MM 3D)	cm	9.4	11.0	12.6	15.1	17.7	20.5
I	ALTEZZA DA TERRA †	cm	67.6	70.0	72.7	76.6	80.4	84.1

† Misurato con gomme 700x28c

POSIZIONE (STACK AND REACH)		XXS	XS	S	M	L	XL	
Size Classic		44-46	47-50	51-53	54-56	57-59	60-62	
J*	STACK	cm	47.1	49.3	51.6	54.0	56.5	59.2
K	REACH	cm	37.5	38.2	38.9	39.7	40.5	41.4
J*	STACK (CON 15MM 3D)	cm	48.5	50.7	53.0	55.4	57.9	60.6
K	REACH (CON 15MM 3D)	cm	37.0	37.7	38.5	39.3	40.1	41.0
J*	STACK (CON 25MM 3D)	cm	49.5	51.7	54.0	56.4	58.9	61.6
K	REACH (CON 25MM 3D)	cm	36.7	37.4	38.2	39.0	39.8	40.7
ALTEZZA MINIMA DELLA SELLA †		cm	62.5	66.0	69.8	74.0	77.0	80.0
ALTEZZA MAX DELLA SELLA †		cm	74.0	77.5	81.3	85.0	88.5	91.5

*Un attacco ed una serie sterzo integrati ACR sollevano lo stack di circa 12 mm rispetto ad un attacco e una serie sterzo standard

† Misurata dal centro del movimento centrale alla parte superiore della sella

GALLIUM CS DISC

AGGIUNGI UNA OSPW
CERAMICSPEED ALLA TUA BICI
CON LO SCONTO 10%*



€ 2.399,00

(PREZZO SOLO TELAIO
ATTACCO E MANUBRIO NON SONO INCLUSI)
Per i prezzi delle biciclette montate
si rimanda al Listino in fondo al Catalogo.



SRAM
Force *FF*

€ 5.615,00 **SPECIAL PRICE**

NEW FORCE AXS 12V DISC D2
ZIPP 303 S TUBELESS READY DISC
MANUBRIO DEDA ALANERA RS INTEGRATO

SRAM
Force *FF*

€ 5.010,00

NEW FORCE AXS 12V DISC D2
MICHE RACE PRO COP. DISC

SRAM
RIVAL *FF*

€ 5.218,00

RIVAL AXS 12V DISC
ZIPP 303 S TUBELESS READY DISC

SRAM
RIVAL *FF*

€ 4.389,00

RIVAL AXS 12V DISC
MICHE RACE PRO COP. DISC

SHIMANO
ULTEGRA Di2 12V

€ 5.350,00 **SPECIAL PRICE**

ULTEGRA 12V Di2
ZIPP 303 S TUBELESS READY DISC
MANUBRIO DEDA ALANERA RS INTEGRATO



GALLIUM CS DISC

**Per chi cerca la massima
prestazione in un telaio da gara
vclassico – contenendo i costi.**

PROGETTATO PER



RACING



ENDURANCE



PAVE'

1200g*
PESO TELAIO

28MM
MASSIMA MISURA GOMME

BB86
MOVIMENTO CENTRALE

*Misura media verniciato e senza viteria.

CARATTERISTICHE

- STESSA GEOMETRIA DEL GALLIUM PRO DISC
- BICI ALL-AROUND MOLTO VERSATILE
- TELAIO MONOSCOCCA PERFORMANTE
- FORCELLINO CAMBIO SOSTITUIBILE
- POSSIBILITA' DI MONTARE GOMME FINO A 30MM DI SEZIONE
- PERNO PASSANTE 12MM
- SISTEMA 3D PRESS-FIT
- BATTICATENA INTEGRATO

Basandosi sul know-how tecnologico del Gallium Pro Disc, il nuovo Gallium CS Disc è il modo perfetto per lasciare il segno in quelle lunghe giornate di allenamento o per scalare la classifica nelle uscite di gruppo.

Questa è la bici che sarà pronta quando lo sarai tu, in una salita impegnativa, in una discesa vertiginosa o in uno sprint. Facile da montare, è un puro piacere da guidare, il nuovo Gallium CS Disc è perfetta per qualsiasi tipologia di esigenza.

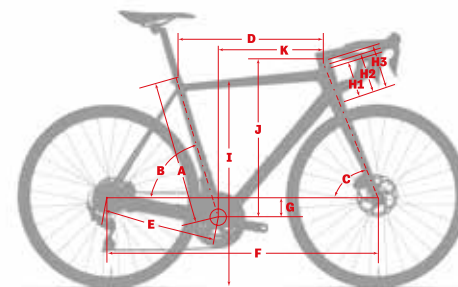

GEOMETRIE		XXS	XS	S	M	L	XL	
Misure		44-46	47-50	51-53	54-56	57-59	60-62	
A	ALTEZZA TUBO VERTICALE	cm	42.0	45.5	49.3	53.0	56.5	59.5
B	ANGOLO TUBO SELLA	deg	75.5	74.5	74.0	73.5	73.0	72.5
C	ANGOLO TUBO STERZO	deg	71.0	72.0	72.7	72.7	72.7	73.0
D	LUNGHEZZA TUBO ORIZZONTALE*	cm	49.9	51.9	53.9	55.9	57.7	59.6
E	LUNGHEZZA FODERI	cm	40.6	40.6	40.6	40.8	41.0	41.0
F	PASSO	cm	96.1	96.4	97.2	99.0	100.5	101.6
G	DROP MOVIMENTO CENTRALE	cm	6.5	7.0	7.5	7.5	7.5	7.5
H1	ALTEZZA TUBO STERZO	cm	9.1	10.1	12.6	15.6	18.1	20.1
H2	(+25MM SRS)	cm	11.6	12.6	15.1	18.1	20.6	22.6
I	ALTEZZA DA TERRA †	cm	67.4	70.0	73.0	76.4	79.4	82.0

† Misurato con gomme 700x40c

POSIZIONE (STACK E REACH)		XXS	XS	S	M	L	XL	
Size Classic		44-46	47-50	51-53	54-56	57-59	60-62	
J*	STACK	cm	48.9	50.6	53.8	56.6	59.0	61.0
K	REACH	cm	36.9	37.7	38.4	39.0	39.6	40.4
J*	STACK (25MM SRS)	cm	51.2	53.0	56.1	59.0	61.4	63.4
K	REACH (25MM SRS)	cm	36.1	36.9	37.7	38.3	38.9	39.7
	ALTEZZA MINIMA DELLA SELLA †	cm	62.5	66.0	69.8	74.0	77.0	80.0
	ALTEZZA MAX DELLA SELLA †	cm	74.0	77.5	81.3	85.0	88.5	91.5

† Misurata dal centro del movimento centrale alla parte superiore della sella

KRYPTON^{PRO}

**VANO PORTAOGGETTI
NASCOSTO**
Semplice e affidabile

**PASSAGGIO CAVI CON
SISTEMA SRS**
Montaggio e regolazione
veloce e facile

€ 4.799,00

(PREZZO SOLO TELAIO
ATTACCO E MANUBRIO NON SONO INCLUSI)
Per i prezzi delle biciclette montate
si rimanda al Listino in fondo al Catalogo.

**REGGISELLA IN CARBONIO
DA 27,2MM**
Semplice e funzionale



MOV. CENTRALE T47
Manutenzione semplice e
veloce

SRAM
RED ^{12V}

€ 12.755,00

RED AXS 12V DISC QUARO
CORIMA 47 MCC EVO TUBELESS DISC

SRAM
RED ^{12V}

€ 10.950,00

RED AXS 12V DISC QUARO
ZIPP 303 FIRECREST TUBELESS READY

SRAM
FORCE ^{12V}

€ 8.485,00

NEW FORCE AXS 12V DISC D2
ZIPP 303 S TUBELESS READY DISC

SRAM
FORCE ^{12V}

€ 7.641,00

NEW FORCE AXS 12V DISC D2
MICHE RACE PRO COP. DISC

SRAM
RIVAL ^{12V}

€ 7.446,00

RIVAL AXS 12V DISC
MICHE RACE PRO COP. DISC

AGGIUNGI UNA OSPW
CERAMICSPEED ALLA TUA BICI
CON LO SCONTO 10%*



SHIMANO
ULTEGRA ^{12V} **DI2**

€ 7.359,00

ULTEGRA 12V DI2
ZIPP 303 S TUBELESS READY DISC

DURA-ACE ^{12V} **DI2**

€ 9.085,00

DURAACE 12V DI2
ZIPP 303 S TUBELESS READY DISC



PROGETTATO PER



RACING



ENDURANCE



PAVE'

900G*
PESO TELAIO

34MM
MASSIMA MISURA GOMME

T47
MOVIMENTO CENTRALE

*Misura media verniciato e senza viteria.

CARATTERISTICHE

- GEOMETRIA ENDURANCE
- PASSAGGIO CAVI INTERNO
- REGGISSELLA IN CARBONIO 27.2 MM
- BATTICATENA INTEGRATO
- COMPATIBILE CON PARAFANGHI E PORTAPACCHI
- SISTEMA 3D
- FORCELLA PROGETTATA PER L'ENDURANCE

L'hai chiesto tu: più prestazioni, più funzionalità, pronto per più strade e ancora più chilometri. Abbiamo risposto: progettato per velocità e comfort su tutte le strade, il nuovissimo Krypton Pro offre maggiore spazio per gli pneumatici, un tubo obliquo dotato di un vano portaoggetti nascosto per trasportare attrezzi e piccoli oggetti, foderi orizzontali più corti per una guida più reattiva.

Dalle lunghe pedalate su asfalto o acciottolato alle gare gravel, il nuovo Krypton Pro aggiunge velocità a qualsiasi superficie.



SOTTO I 900G

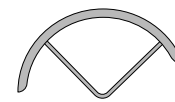

COMPATIBILE CON PARAFANGHI E PORTAPACCHI

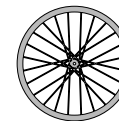

PER GOMME FINO A 40MM

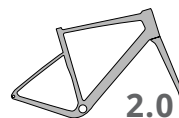

GEOMETRIA ENDURANCE: STABILITA' E COMFORT

TCS

COMFORT ECCEZIONALE ED EFFICIENZA DI PEDALATA

3D

SISTEMA SERIE STERZO 3D

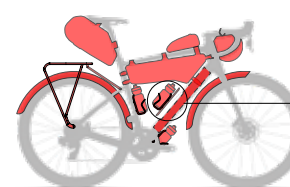

VANO PORTA OGGETTI NASCOSTO SEMPLICE ED AFFIDABILE

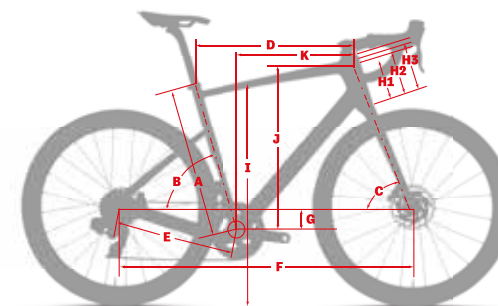

GEOMETRIE		XXS	XS	S	M	L	XL	
Misure		44-46	47-50	51-53	54-56	57-59	60-62	
A	ALTEZZA TUBO VERTICALE	cm	42.0	45.0	48.5	52.0	55.5	59.0
B	ANGOLO TUBO SELLA	deg	75.5	74.9	74.3	73.7	73.1	72.5
C	ANGOLO TUBO STERZO	deg	70.6	71.5	72.3	72.3	72.3	72.8
D	LUNGHEZZA TUBO ORIZZONTALE*	cm	49.6	51.6	53.7	55.8	58.0	60.4
E	LUNGHEZZA FODERI	cm	41.5	41.5	41.5	41.5	41.5	41.5
F	PASSO	cm	97.5	98.4	98.9	100.5	102.0	103.3
G	DROP MOVIMENTO CENTRALE	cm	8.0	8.0	7.8	7.8	7.8	7.8
H1	ALTEZZA TUBO STERZO	cm	10.6	12.3	14.2	16.4	18.6	20.8
H2	(+25MM SRS)	cm	13.1	14.8	16.7	18.9	21.1	23.3
I	ALTEZZA DA TERRA †	cm	67.5	70.4	73.8	77.0	80.1	83.2

* Misurato con gomme 700x40c

POSIZIONE (STACK AND REACH)		XXS	XS	S	M	L	XL	
Size Classic		44-46	47-50	51-53	54-56	57-59	60-62	
J	STACK	cm	52.3	54.3	56.3	58.4	60.5	62.8
K	REACH	cm	35.7	36.7	37.7	38.6	39.5	40.6
J	(15MM 3D+)	cm	54.7	56.7	58.7	60.8	62.9	65.5
K	(15MM 3D+)	cm	34.9	35.9	37.0	37.9	38.8	39.8
ALTEZZA MINIMA DELLA SELLA †		cm	59.0	62.0	65.5	69.0	72.5	76.0
ALTEZZA MAX DELLA SELLA †		cm	74.0	77.0	80.5	84.0	87.5	91.0
LUNGHEZZA FORCELLA (DAL PERNO ALLA CORONA)		cm	38.5	38.5	38.5	38.5	38.5	38.5
RAKE FORCELLA		cm	5.2	5.2	4.6	4.6	4.6	4.6

Un attacco ed una serie sterzo integrati ACR sollevano lo stack di circa 12 mm rispetto ad un attacco e una serie sterzo standard

† Misurata dal centro del movimento centrale alla parte superiore della sella

DARK MATTER



AGGIUNGI UNA OSPW CERAMICSPEED ALLA TUA BICI CON LO SCONTO 10%*



NOW INTEGRATED

€ 2.799,00

(PREZZO SOLO TELAIO
ATTACCO E MANUBRIO NON SONO INCLUSI)
Per i prezzi delle biciclette montate
si rimanda al Listino in fondo al Catalogo.



SRAM FORCE *1f*
€ 5.981,00

NEW FORCE AXS 1X12 DISC D2
ZIPP 303 S TUBELESS READY DISC

SRAM FORCE *1f*
€ 6.247,00

NEW FORCE AXS 1X12 DISC D2
CORIMA ESSENTIA 40

SRAM RIVAL *1f*
€ 5.377,00

RIVAL AXS 1X12V DISC
ZIPP 303 S TUBELESS READY DISC

SRAM RIVAL *1f*
€ 4.685,00

RIVAL AXS 12V DISC
MICHE GRAFF COP. DISC

SRAM APEX *1f*
€ 5.072,00

APEX AXS 1X12V DISC
ZIPP 303 S XPLR TUBELESS READY DISC

SRAM APEX *1f*
€ 4.380,00

APEX AXS 1X12V DISC
MICHE GRAFF COP. DISC

TEKAR
€ 6.304,00

CAMPAGNOLO EKAR 1X13V
CORIMA ESSENTIA 40



IL 2024 SEMBRA UN PO' POLVEROSO

IMPERVIO ED IMPREVEDIBILE.

SE QUESTO TI PIACE ALLORA IL DARK MATTER 2023 E' LA BICI CHE FA PER TE

PROGETTATO PER



RACING



ENDURANCE



PAVE'

1246G*
PESO TELAIO

45MM

MASSIMA MISURA GOMME

BB86

MOVIMENTO CENTRALE

*Misura media verniciato e senza viteria.

CARATTERISTICHE

- PASSAGGIO CAVI INTERNO
- COMPATIBILE CON PORTAPACCHI E PARAFANGHI
- BATTICATENA INTEGRATO
- SISTEMA 3D
- FORCELLA SPECIFICA DA GRAVEL
- AGGANCIO DERAGLIATORE ANTERIORE REMOVIBILE
- GEOMETRIA GRAVEL
- MISURA MASSIMA GOMME 45MM (40MM CON PARAFANGHI)
- REGGISSELLA IN CARBONIO 27.2 MM CON OFFSET REGOLABILE

La Dark Matter ti porta sempre più lontano dai sentieri battuti con nuove funzionalità di bike packing, integrazione dei cavi e stack e reach aggiornati. Ciò che non è cambiato è la guida sicura e reattiva che l'ha resa una classica gravel.

Leggera, snella e pronta per correre, con ben quattro punti di fissaggio per borracce o borse.

La Dark Matter è la compagna perfetta per le tue avventure in fuoristrada più lunghe.

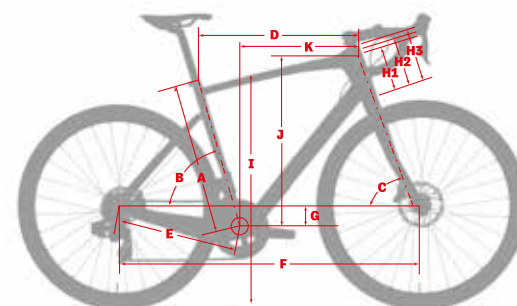

GEOMETRIE		XXS	XS	S	M	L	XL	
Misure		44-46	47-50	51-53	54-56	57-59	60-62	
A	ALTEZZA TUBO VERTICALE	cm	42.0	45.0	48.5	52.0	55.5	59.0
B	ANGOLO TUBO SELLA	deg	75.5	74.9	74.3	73.7	73.1	72.5
C	ANGOLO TUBO STERZO	deg	69.5	71.0	71.4	72.0	72.0	72.5
D	LUNGHEZZA TUBO ORIZZONTALE*	cm	49.2	51.3	53.4	55.6	57.9	60.3
E	LUNGHEZZA FODERI	cm	42.8	42.8	42.8	42.8	42.8	42.8
F	PASSO	cm	100.8	101.1	102.4	103.0	104.6	105.9
G	DROP MOVIMENTO CENTRALE	cm	7.0	7.0	7.0	7.0	7.0	7.0
H1	ALTEZZA TUBO STERZO	cm	11.9	13.4	15.3	16.9	19.0	21.5
H2	(+25MM SRS)	cm	14.3	15.8	17.8	19.4	21.5	23.9
I	ALTEZZA DA TERRA †	cm	70.1	72.9	76.0	79.1	82.1	85.2

† Misurato con gomme 700x40c

POSIZIONE (STACK AND REACH)		XXS	XS	S	M	L	XL	
Size Classic		44-46	47-50	51-53	54-56	57-59	60-62	
J*	STACK	cm	52.9	54.9	56.9	58.9	60.9	63.4
K	REACH	cm	35.7	36.7	37.7	38.7	39.7	40.7
J*	STACK (25MM SRS)	cm	55.2	57.2	59.2	61.2	63.2	65.7
K	REACH (25MM SRS)	cm	34.8	35.9	36.9	38.0	39.0	40.0
ALTEZZA MINIMA DELLA SELLA †		cm	62.5	65.5	69.0	72.5	76.0	79.5
ALTEZZA MAX DELLA SELLA †		cm	74.0	77.0	80.5	84.0	87.5	91.0

*Un attacco ed una serie sterzo integrati ACR sollevano lo stack di circa 12 mm rispetto ad un attacco e una serie sterzo standard

† Misurata dal centro del movimento centrale alla parte superiore della sella



BEYOND ROAD STEEL



Nata con la medesima mentalità della serie Gestalt, la Nicasio è progettata per accompagnarti oltre ogni strada. Questo modello sarà un compagno di viaggio ideale sia su asfalto che nel fuoristrada. Il telaio Nicasio ti offre tutto ciò che puoi volere se desideri affrontare strada, ghiaia o sentieri, costruito con le tubazioni più scattanti, perni passanti, freni flat mount e forcella con testa conica.

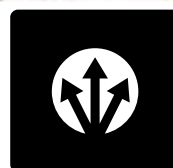

NICASIO



NICASIO +

MISURA RUOTE: 650B+
MISURE: 50, 52, 54, 56, 58

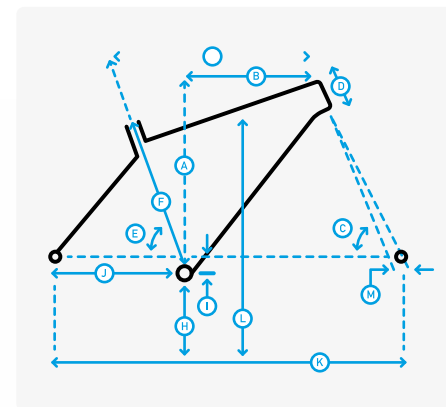

€ 1.249,00

PREZZO AL PUBBLICO IVA INCLUSA

VISTA LA DISPONIBILITA' ESTREMAMENTE LIMITATA SUGGERIAMO DI VERIFICARE SEMPRE LA DISPONIBILITA' DEL PRODOTTO CON IL NOSTRO UFF. COMM.LE O CON L'AGENTE DI ZONA

TELAIO	CrMo Series 1 Double Butted Beyond Road, Geometria Gravel, Compatibilità portapacchi, Forcella CrMo Disc	CATENA	KMC X9
FORCELLA	CrMo, Fender and Rack Eyelets, IS Disc Mount	CASSETTA	SunRace 9-Speed, 11-46T
CERCHI	Marin Alluminio Double Wall, larghezza interna 25mm Inner, Disc	FRENO ANT.	Tektro Road Meccanico Disc, con rotori da 160mm
MOZZO POSTERIORE	Alluminio 32 fori, standard 6-fori	FRENO POST.	Tektro Road Meccanico Disc, con rotori da 160mm
MOZZO ANTERIORE	Alluminio 32 fori, standard 6-fori	LEVE FRENI	MicroSHIFT Advent
GOMME	Horizon, 650Bx47mm	MANUBRIO	Marin Alluminio, Compact
CAMBIO POST.	MicroSHIFT Advent, 1x9 w/ Clutch Mech	ATTACCO	Marin Alluminio 3D Forged
COMANDI	MicroSHIFT Advent, 1x9 Specific	NASTRO	Marin Comfort Tape
GUARNITURA	FSA Tempo Compact, Narrow-Wide, corona 42T	SERIE STERZO	FSA No.8D, a cuscinetti
MOV. CENT.	Perno quadro a cuscinetti sigillati	REGGISSELLA	Marin Alluminio
		SELLA	Marin Beyond Road Concept

GEOMETRIE	50	52	54	56	58
	STACK (A)	541.26	555.4	574.52	590.64
REACH (B)	359.8	360.48	378.42	384.42	398.59
ANGOLO TUBO STERZO (C)	70.5	70.5	72	72.5	72.5
LUNGHEZZA TUBO STERZO (D)	130	145	155	170	190
ANGOLO PIANTONE (REALE) (E)	74	73.5	73.5	73	73
LUNGHEZZA PIANTONE (F)	470	490	510	530	550
TUBO ORIZZONTALE (EFFETTIVA) (G)	515	525	545	565	585
ALTEZZA MOV. (H)	269	269	269	269	269
DROP MOV. (I)	72	72	72	72	72
FODERI (J)	420	420	420	420	420
BASE RUOTE (K)	1000.22	993.92	999.2	1008.92	1029.1
ALTEZZA (L)	721.09	741.53	758.79	777.05	796.2
OFFSET FORCELLA (M)	57	57	45	45	45
DIAMETRO REGGISSELLA	27.2	27.2	27.2	27.2	27.2
LARGHEZZA MANUBRIO	400	420	420	440	440
LUNGHEZZA ATTACCO	75	75	75	90	90
LUNGHEZZA GUARNITURA	170	170	175	175	175

LE SPECIFICHE POTREBBERO ESSERE MODIFICATE SENZA ALCUN PREAVVISO LE BICICLETTE SONO FORNITE SENZA PEDALI

NICASIO +

NEW COLOR

MISURA RUOTE: 650B+

MISURE: 50, 52, 54, 56, 58

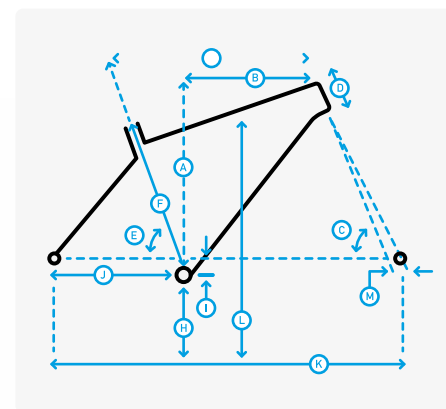

€ 1.249,00

PREZZO AL PUBBLICO IVA INCLUSA

Il reggisella in dotazione non è telescopico

VISTA LA DISPONIBILITA' ESTREMAMENTE LIMITATA SUGGERIAMO DI VERIFICARE SEMPRE LA DISPONIBILITA' DEL PRODOTTO CON IL NOSTRO UFF. COMM.LE O CON L'AGENTE DI ZONA

TELAIO	Series 1 Double Butted CrMo Beyond Road, 650B Wheels, Beyond Road Geometry, Fender and Rack Mounts, Disc Mount
FORCELLA	CrMo, Fender and Rack Eyelets, IS Disc Mount
CERCHI	Marin Aluminum Double Wall, 25mm Inner, Disc Specific
MOZZO POSTERIORE	Forged Aluminum Alloy, Disc, 32H
MOZZO ANTERIORE	Forged Aluminum Alloy, Disc, 32H
RAGGI	14g Black Stainless Steel
GOMME WTB	WTB Horizon, 650Bx47mm
CAMBIO POST.	MicroSHIFT Advent, 1x9 w/ Clutch Mech
COMANDI SRAM	N/A
GUARNITURA	MicroSHIFT Advent, 1x9 Specific
MOV. CENT.	FSA Vero Pro 1x, Narrow Wide, 42T

CATENA	KMC X9
CASSETTA	SunRace 9-Speed, 11-46T
FRENO ANT.	Tektro Road Mechanical Disc, 160mm Rotor
FRENO POST.	Tektro Road Mechanical Disc, 160mm Rotor
LEVE FRENI SRAM	MicroSHIFT Advent
MANUBRIO	Marin Butted Alloy, Compact 12° Flared Drop
ATTACCO	Marin 3D Forged Alloy
NASTRO	Marin Comfort Tape
SERIE STERZO	FSA No.8D, Sealed Cartridge Bearings
REGGISELLA	Marin Alloy, 27.2mm
SELLA	Marin Beyond Road Concept

GEOMETRIE

	50	52	54	56	58
STACK (A)	541.26	555.4	574.52	590.64	609.72
REACH (B)	359.8	360.48	378.42	384.42	398.59
ANGOLO TUBO STERZO (C)	70.5	70.5	72	72.5	72.5
LUNGHEZZA TUBO STERZO (D)	130	145	155	170	190
ANGOLO PIANTONE (REALE) (E)	74	73.5	73.5	73	73
LUNGHEZZA PIANTONE (F)	470	490	510	530	550
TUBO ORIZZONTALE (EFFETTIVA) (G)	515	525	545	565	585
ALTEZZA MOV. (H)	269	269	269	269	269
DROP MOV. (I)	72	72	72	72	72
FODERI (J)	420	420	420	420	420
BASE RUOTE (K)	1000.22	993.92	999.2	1008.92	1029.1
ALTEZZA (L)	721.09	741.53	758.79	777.05	796.2
OFFSET FORCELLA (M)	57	57	45	45	45
DIAMETRO REGGISELLA	27.2	27.2	27.2	27.2	27.2
LARGHEZZA MANUBRIO	400	420	420	440	440
LUNGHEZZA ATTACCO	75	75	75	90	90
LUNGHEZZA GUARNITURA	170	170	175	175	175

LE SPECIFICHE POTREBBERO ESSERE MODIFICATE SENZA ALCUN PREAVVISO LE BICICLETTE SONO FORNITE SENZA PEDALI

URBAN CRMO

Costruita pensando alle avventure quotidiane, ai pendolari urbani, la Larkspur è a suo agio anche nella giungla di cemento, pronti per sfrecciare sulle piste ciclabili e tagliare i parchi mentre si va al supermercato o in lunghe uscite su strade sterrate e tortuosi double track. Telaio in acciaio robusto studiato per l'uso quotidiano, freni a disco idraulici, trasmissione robuste, ruote durevoli con pneumatici multi-superficie e la possibilità di aggiungere una varietà di accessori per il pendolarismo che ti assicurano di poterla personalizzare la per le tue esigenze quotidiane.



LARKSPUR

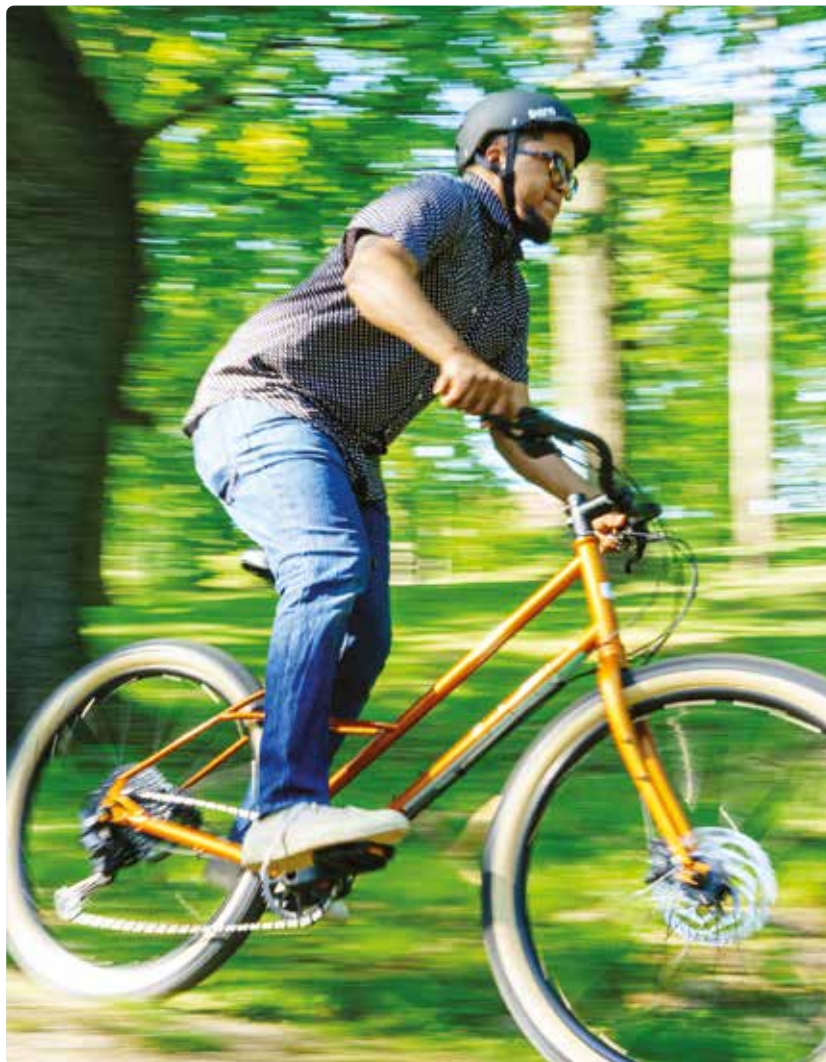

LARKSPUR 1

MISURA RUOTE: 27.5"
MISURE: S, M, L

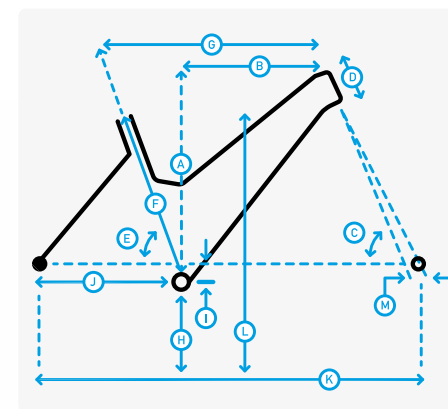

€ 1.099,00

PREZZO AL PUBBLICO IVA INCLUSA

VISTA LA DISPONIBILITA' ESTREMAMENTE LIMITATA SUGGERIAMO DI VERIFICARE SEMPRE LA DISPONIBILITA' DEL PRODOTTO CON IL NOSTRO UFF. COMM.LE O CON L'AGENTE DI ZONA

TELAIO

Series 2 Butted CrMo, 27.5" Wheels, Mixte Low-Step, Integrated Headset, Disc Brake, Kickstand Mount, Fender and Rack Mounts

FORCELLA

CrMo Steel, Curved Blade, Disc Specific, Fender and Rack Eyelets

CERCHI

Marin Aluminum Double Wall, 25mm Internal, Disc Specific

MOZZO POSTERIORE

Forged Aluminum Alloy, 32H

MOZZO ANTERIORE

Forged Aluminum Alloy, 32H

GOMME

14g Stainless Steel

CAMBIO POST.

Vee Tire, GPVee, 27.5x2.35", Wire Bead, Puncture Protection, Mixed Terrain Ready

COMANDI

MicroSHIFT Advent X 10-Speed Wide Range

GUARNITURA

Forged Alloy Crank, Steel Narrow Wide 38T Chainring

MOV. CENT.

Sealed Cartridge Bearings, Square Taper

CATENA

KMC X10

CASSETTA

SunRace 10-Speed, 11-51T

FRENO ANT.

Tektro HD-M275 Hydraulic Disc, 180mm Rotor

FRENO POST.

Tektro HD-M275 Hydraulic Disc, 160mm Rotor

LEVE FRENI

Tektro Hydraulic

MANUBRIO

Marin Alloy Sweeper

ATTACCO

Marin Alloy, 31.8mm Clamp

NASTRO

Marin Adventure

SERIE STERZO

FSA Orbit CE No.8B

REGGISSELLA

Marin Alloy, 27.2mm

SELLA

Marin Adventure Plush

GEOMETRIE

S

M

L

STACK (A)

603

617

635

REACH (B)

390

410

430

ANGOLO TUBO STERZO (C)

69

69

69

LUNGHEZZA TUBO STERZO (D)

190

205

225

ANGOLO PIANTONE (REALE) (E)

73.5

73.5

73.5

LUNGHEZZA PIANTONE (F)

390

450

500

TUBO ORIZZONTALE (EFFETTIVA) (G)

569

593

618

ALTEZZA MOV. (H)

280

280

280

DROP MOV. (I)

75

75

75

FODERI (J)

440

440

440

BASE RUOTE (K)

1080

1105

1132

ALTEZZA (L)

550

562

576

OFFSET FORCELLA (M)

50

50

50

DIAMETRO REGGISSELLA

27.2

27.2

27.2

LARGHEZZA MANUBRIO

700

700

700

LUNGHEZZA ATTACCO

75

75

75

LUNGHEZZA GUARNITURA

170

175

175

LE SPECIFICHE POTREBBERO ESSERE MODIFICATE SENZA ALCUN PREAVVISO LE BICICLETTE SONO FORNITE SENZA PEDALI

SANTA MADRE

be better

Chi Siamo?

Santamadre è un marchio di integratori alimentari per atleti che si basa sui più recenti progressi scientifici per fornire ai atleti prodotti all'avanguardia mirati a raggiungere le massime prestazioni, un recupero ottimale e superare i propri limiti personali.

Cosa vogliamo che accada?

Miriamo a utilizzare la scienza per lo sport come canale per la ricerca e l'innovazione nelle prestazioni sportive.

SCIENCE

GAEL'S

ENERGY GEL 30CHO CAF

Cola/arancia/fragola

€ 3,50

PREZZO AL PUBBLICO IVA INCLUSA

PRODOTTO VENDUTO ESCLUSIVAMENTE IN CONF. DA 30PZ



Gel energetico rinfrescante senza stimolanti, che ripristinerà la tua energia durante l'esercizio in modo rapido e duraturo.

Contenuto nutrizionale PER OGNI 60 G / PORZIONE 60 G

Valore energetico 534kJ/125 kcal

Grassi 0 g
di cui saturi 0 g

Carboidrati 30 g
di cui zuccheri 21 g

Proteina 0 g

Sale 0,29 g

Caffeina 100 mg

Sodio 100 mg

Ingredienti IN PROPORZIONE

- Maltodestrina
- Destrosio e fruttosio
- Agente di carica: glicerina
- Acidulante: acido citrico
- Cloruro di sodio
- Conservanti: Sorbato di potassio e Benzoato di sodio
- Aromi naturali
- Caffeina



GEL 30CHO 100 CAF (RATIO 1:0.5), è un gel energetico rinfrescante a bassa densità prodotto con tecnologia liquida, senza stimolanti, che ti darà energia durante lo sforzo in modo rapido e sostenuto.

GEL 30CHO 100 CAF (RATIO 1:0.5) ha 30g di carboidrati per gel accuratamente formulati tenendo conto della capacità di assorbimento dell'organismo, utilizza un **RAPPORTO 1:0.5** dando il doppio del carico al SGLT1 y SGLT2 ma senza dimenticare l'importanza del trasportatore GLUT5, evitando così scompensi digestivi ed essendo perfetto anche per strategie con un'elevata quantità di carboidrati all'ora, Essere in grado di lavorare fino a 90-100g / ora. I 30g di carboidrati sono integrati con micronutrienti che intervengono nel metabolismo energetico per renderlo più efficiente.

GEL 30CHO 100 CAF (RATIO 1:0.5) è ideale per tutti i tipi di climi, ma soprattutto i più caldi, poiché grazie alla sua tecnologia "Refresh", lascerà sul palato una sensazione rinfrescante aiutando il corpo nella sua termoregolazione a mantenere le prestazioni.

GEL 30CHO 100 CAF (RATIO 1:0.5) contiene **100mg di caffeina**, al fine di aumentare le prestazioni dell'atleta. La caffeina ha centinaia di studi a sostegno del suo miglioramento delle prestazioni.

SCHEDA DATI

Attività fisica durante l'esercizio

Peso 66g

Formato 50 ml

Caffeina Caffeina

Sapore Fragola, Limone, Arancia e Neutro

Calorie 121 kcal / Unità

Glutine Senza glutine

Lattosio Senza lattosio

Olio di palma Senza olio di palma

Vegano 100%

Tecnologia Refresh System

ENERGY GEL 30CHO OFF CAF

Limone/Arancia/Fragola/Neutro

€ 3,50

PREZZO AL PUBBLICO IVA INCLUSA

PRODOTTO VENDUTO ESCLUSIVAMENTE IN CONF. DA 30PZ



Gel energetico rinfrescante senza stimolanti, che ripristinerà la tua energia durante l'esercizio in modo rapido e duraturo.

Contenuto nutrizionale PER OGNI 60 G / PORZIONE 60 G

Valore energetico 535kj/125 kcal

Grassi 0 g
di cui saturi 0 g

Carboidrati 30 g
di cui zuccheri 21 g

Proteina 0 g

Sale 0,29 g

Sodio 100 mg

Ingredienti IN PROPORZIONE

- Maltodestrina
- Destrosio e fruttosio
- Agente di carica: glicerina
- Acidulante: acido citrico
- Cloruro di sodio
- Conservanti: Sorbato di potassio e Benzoato di sodio
- Aromi naturali



30 CHO GEL 30CHO OFF CAF (RATIO 1:0.5), è un gel energetico rinfrescante a bassa densità realizzato con tecnologia liquida, senza stimolanti, che ti darà energia durante l'esercizio in modo rapido e sostenuto.

GEL 30CHO OFF CAF ha 30g di carboidrati per gel, accuratamente formulato tenendo conto della capacità di assorbimento dell'organismo, utilizza un **RAPPORTO 1:0,5**, dando il doppio del carico al GLUT 1 ma senza dimenticare l'importanza del trasportatore GLUT5, evitando così fallimenti digestivi ed essendo perfetto anche per strategie con una grande quantità di carboidrati all'ora, potendo lavorare fino a 90-100g/ora. 30g di carboidrati sono integrati da micronutrienti che intervengono nel metabolismo energetico per renderlo più efficiente.

30CHO OFF CAF è ideale per tutti i tipi di clima, ma soprattutto quelli più caldi, poiché grazie alla sua tecnologia "Refresh", lascerà una sensazione rinfrescante al palato, aiutando il corpo nella sua termoregolazione per mantenere le prestazioni.

SCHEDA DATI

Attività fisica durante l'esercizio

Peso 66g

Formato 50 ml

Caffeina Senza Caffeina

Sapore Fragola, Limone, Arancia e Neutro

Calorie 121 kcal / Unità

Glutine Senza glutine

Lattosio Senza lattosio

Olio di palma Senza olio di palma

Vegano 100%

Tecnologia Refresh System

GEL ENERGETICO UNUSUAL GEL 45CHO OFF CAF - GEL 80g

Neutro

PRODOTTO VENDUTO ESCLUSIVAMENTE IN CONF. DA 12PZ



€ 4,00

PREZZO AL PUBBLICO IVA INCLUSA

UNUSUAL GEL 45CHO RATIO 1:1 è un gel liquido con 45 g di carboidrati con RATIO 1:1, con 200 mg di sodio con e senza caffeina

UNUSUAL GEL 45CHO RATIO 1:1 è un gel energetico con 45g di carboidrati con RATIO 1:1.

UNUSUAL GEL 45CHO incorpora una formulazione incentrata sul RATIO 1:1, equiparando il carico di lavoro di SGLT1, SGLT2 e GLUT 5, le due porte intestinali verso il sangue. In questo modo si ottiene la massima efficienza nell'assorbimento e nella metabolizzazione dei carboidrati, rendendolo ideale per strategie nutrizionali di 90 o più grammi di carboidrati all'ora.

UNUSUAL GEL 45CHO RATIO 1:1 OFF CAF è un gel liquido con 45 g di carboidrati con RATIO 1:1, con 200 mg di sodio e senza caffeina. Ricordiamo che il team di sviluppo di SANTA MADRE lavora da tempo sul RATIO 1:1, ottenendo risultati incredibili; il marchio è stato un pioniere della sua linea nel 2022.

Questo gel nasce con la necessità di incorporare un RATIO 1:1 alla linea UNUSUAL, a complemento del GEL 60g, UNUSUAL GEL

UNUSUAL GEL 45CHO è uno strumento perfetto per gli sforzi in cui la difficoltà di ingerire cibo è difficile, è un gel molto liquido con una dimensione intermedia e facile da assumere. È un gel eccezionale per le gare di corsa e trail running e per gli eventi ad alta intensità.

UNUSUAL GEL 45CHO contiene 200 mg di sodio per gel, il che lo rende perfetto per evitare il consumo supplementare di sali minerali (a seconda della strategia).

UNUSUAL GEL 45CHO fa crescere la nostra famiglia **UNUSUAL**, una linea del marchio pensata per le lunghe distanze e per le strategie nutrizionali più esigenti, che si caratterizza per il funzionamento dei suoi carboidrati, che conferiscono all'atleta grandi capacità digestive ed energetiche, in grado di fornire all'organismo gli strumenti per poter assorbire grandi quantità di carboidrati all'ora.

Contenuto nutrizionale

PER OGNI 80 G / PORZIONE 80 G

Valore energetico 1683 kJ, 400 kcal
1343 kJ, 320 kcal

Grassi 0 g
di cui saturi 0 g

Carboidrati 45 g
di cui zuccheri 34 g

Proteina 0 g

Sale 200 g

Ingredienti

IN PROPORZIONE

- Fruttosio
- Maltodestrina
- Destrosio
- Cloruro di Sodio
- Acido Citrico
- Sorbato di Potassio
- Aromi Naturali



SCHEDA DATI

Attività Fisica 2 Durante l'esercizio

Peso 80 g

Caffeina Senza caffeina

Gusto Neutrale

Calorie 181 kcal

Glutine Senza Glutine

Lattosio Senza lattosio

Olio Di Palma Senza olio di palma

Vegano 100%

Tecnologia Refresh system

GEL ENERGÉTICO UNUSUAL

GEL45CHO 100 CAF - RATIO 1:1

Neutro

PRODOTTO VENDUTO ESCLUSIVAMENTE IN CONF. DA 12PZ



€ 4,00

PREZZO AL PUBBLICO IVA INCLUSA

UNUSUAL GEL 45CHO RATIO 1:1 100 CAF è un gel dalla consistenza liquida con 45g di carboidrati in rapporto 1:1, con 200mg di sodio.

UNUSUAL GEL 45CHO incorpora una formulazione centrata in la Ratio1:1, bilanciando il carico di lavoro di SGLT1, SGLT2 e GLUT 5, le porte intestinali di accesso al sangue. Questo ci consente di ottenere un'efficacia massima nell'assorbimento e nel metabolismo dei carboidrati, rendendolo ideale per strategie nutrizionali con 90 grammi o più di carboidrati all'ora.

Il team di sviluppo di SANTA MADRE si attiene alla nuova RATIO 1:1 che sta lavorando da un po' di tempo, ottenendo risultati incredibili, dove il marchio è stato pioniere nella sua linea nel 2022.

UNUSUAL GEL 45CHO è uno strumento perfetto per gli sforzi in cui è difficile ingerire cibo, è un gel molto liquido con una dimensione intermedia e facile da assumere. Diventa un gel eccezionale per tutti i tipi di sforzi, specialmente per gare a lunga distanza come il gravel, le granfondo o le corse di running e trail running. Il UNUSUAL GEL 45CHO contiene 200 mg di sodio per gel, rendendolo perfetto per evitare l'assunzione aggiuntiva di sali minerali (a seconda della strategia nutrizionale).

UNUSUAL GEL 45CHO amplia la nostra famiglia INSOLITO. Questa linea all'interno del marchio è progettata per sforzi a lunga distanza e strategie nutrizionali impegnative, si caratterizza per come gestisce i carboidrati, fornendo all'atleta grandi capacità digestive ed energetiche, consentendo all'organismo di assorbire grandi quantità di carboidrati all'ora.

UNUSUAL GEL 45CHO RATIO 1:1 è disponibile in due versioni, senza caffeina e con 100 mg di caffeina.

Il UNUSUAL GEL 45CHO 100CAF RATIO 1:1 contiene 100 mg di caffeina, è importante tenere presente che la caffeina stimola l'intero sistema neuromuscolare e metabolico, aumentando le prestazioni sportive. Il marchio raccomanda di non superare i 300 mg di caffeina per evento (in base alla distanza), poiché un aumento delle prestazioni comporterà anche un maggiore sforzo, particolarmente importante nelle gare a distanze molto lunghe.

Contenuto nutrizionale

PER OGNI 80 G / PORZIONE 80 G

Valore energetico 1683 kJ, 400 kcal
1343 kJ, 320 kcal

Grassi 0 g
di cui saturi 0 g

Carboidrati 45 g
di cui zuccheri 34 g

Proteina 0 g

Sale 200 g

Ingredienti

IN PROPORZIONE

- Fruttosio
- Maltodestrina
- Destrosio
- Cloruro di Sodio
- Acido Citrico
- Sorbato di Potassio
- Aromi Naturali



SCHEDA DATI

Attività Fisica 2 Durante l'esercizio

Peso 80 g

Caffeina Senza caffeina / Con caffeina

Gusto Neutrale

Calorie 181 kcal

Glutine Senza Glutine

Lattosio Senza lattosio

Olio Di Palma Senza olio di palma

Vegano 100%

Tecnologia Refresh system

GEL ENERGETICO UNUSUAL GEL 60CHO OFF CAF - GEL 70 ML

Neutro

PRODOTTO VENDUTO ESCLUSIVAMENTE IN CONF. DA 12PZ



€ 5,39

PREZZO AL PUBBLICO IVA INCLUSA

Nuovo gel ad alta carica energetica unico nel mercato, libero di stimolanti per tomar durée l'esfuerzo.

Contenuto nutrizionale

PER OGNI 70 ml / PORZIONE 70 ml

Valore energetico 1024kJ/241 kcal

Grassi 0 g
di cui saturi 0 g

Carboidrati 60 g
di cui zuccheri 16 g

Proteina 0,04 g

Sale 0,25 g

Ingredienti

IN PROPORZIONE

- Maltodestrina
- Destrosio e fruttosio
- Agente di carica: glicerina
- Acidulante: acido citrico
- Cloruro di sodio
- Conservanti: Sorbato di potassio e Benzoato di sodio
- Aromi naturali



UNUSUAL GEL 60CHO OFF CAF (RATIO 1:0.8), è un innovativo gel a bassa densità realizzato con tecnologia liquida, ad alta carica energetica, unico sul mercato, senza stimolanti da assumere durante l'esercizio.

UNUSUAL GEL 60CHO OFF CAF (RATIO 1:0.8) è il risultato di numerosi studi, forse il gel energetico con il maggior apporto di carboidrati sul mercato, formulato solo con un'accurata selezione di materie prime per garantire un apporto energetico vicino agli 80 minuti.

UNUSUAL GEL 60CHO OFF CAF (RATIO 1:0.8) contiene 60 g di carboidrati che soddisfano la capacità di assorbimento del corpo.

UNUSUAL GEL Utilizza un **RAPPORTO 1:08** aumentando il carico di lavoro nel trasportatore GLUT5 rispetto alla maggior parte dei gel sul mercato, questo favorisce la capacità del corpo di assorbire i carboidrati, rendendolo ideale per gli sforzi di più di 3 ore con strategie di alto consumo di carboidrati all'ora, che possono superare i 100 g/ora.

UNUSUAL GEL, è un gel energetico senza stimolanti, i suoi 60 grammi di carboidrati nel **RAPPORTO 1:08** sono il risultato dell'utilizzo di 4 diversi ingredienti in modo da ottenere un assorbimento sequenziale ed evitare il rischio di saturazione dei vettori.

UNUSUAL GEL, invece, è stato studiato con la sua tecnologia "Refresh" per aiutare il corpo nella sua termoregolazione, lasciando una sensazione rinfrescante al palato (maltodestrine, isomaltulosio e fruttosio) al fine di garantire un apporto energetico duraturo.

SCHEDA DATI

Attività fisica durante l'esercizio

Peso 66g

Formato 50 ml

Caffeina Senza Caffeina

Sapore Neutro

Calorie 121 kcal / Unità

Glutine Senza glutine

Lattosio Senza lattosio

Olio di palma Senza olio di palma

Vegano 100%

Tecnologia Refresh System

BARRETS



BARRETTA SWEET DI AVENA

Mela Arrostita

PRODOTTO VENDUTO ESCLUSIVAMENTE IN CONF. DA 36PZ

€ 3,33

PREZZO AL PUBBLICO IVA INCLUSA



Deliziosa barretta energetica di avena senza glutine, ideale da assumere sia fuori pasto che durante la pratica sportiva.

SCHEDA DATI

Attività fisica	prima, durante e dopo dell'esercizio
Peso	60g
Sapore	Mela arrostita
Calorie	274 kcal / Unità
Glutine	Senza glutine
Olio di palma	Senza olio di palma

Contenuto nutrizionale PER OGNI 60 G / PORZIONE 60 G

Valore energetico	1150kJ/274 kcal
Grassi di cui saturi	12 g 8,3 g
Carboidrati di cui zuccheri	39 g 15 g
Proteina	2,9 g
Sale	0,43 g

Ingredienti IN PROPORZIONE

- Flocchi d'avena (senza glutine)
- Zucchero
- Burro
- Sciroppo di zucchero invertito
- Chips di mela arrostita
- Aromi
- Conservanti del sorbato di potassi
- Sale



BARRETTA SWEET DI AVENA

Banana Salata

PRODOTTO VENDUTO ESCLUSIVAMENTE IN CONF. DA 36PZ

€ 3,33

PREZZO AL PUBBLICO IVA INCLUSA



Deliziosa barretta energetica di avena senza glutine, ideale da assumere sia fuori pasto che durante la pratica sportiva.

SCHEDA DATI

Attività fisica	prima, durante e dopo dell'esercizio
Peso	60g
Sapore	Banana salata
Calorie	267 kcal / Unità
Glutine	Senza glutine
Olio di palma	Senza olio di palma

Contenuto nutrizionale

PER OGNI 60 G / PORZIONE 60 G

Valore energetico	1 118 kJ / 267 kcal
Grassi	
di cui saturi	11,5 g
	7 g
Carboidrati	
di cui zuccheri	36 g
	19,4 g
Proteina	3,6 g
Sale	0,27 g

Ingredienti IN PROPORZIONE

- Fiocchi d'avena (senza glutine)
- Zucchero
- Burro
- Sciroppo di zucchero invertito
- Chips di banana
- Aromi
- Conservanti del sorbato di potassi
- Sale



BARRETTA SWEET DI AVENA

Cioccolato Bianco e Mirtillo

PRODOTTO VENDUTO ESCLUSIVAMENTE IN CONF. DA 36PZ

€ 3,33

PREZZO AL PUBBLICO IVA INCLUSA



Deliziosa barretta energetica di avena senza glutine, ideale da assumere sia fuori pasto che durante la pratica sportiva.

SCHEDA DATI

Attività fisica	prima, durante e dopo dell'esercizio
Peso	60g
Sapore	Cioccolato bianco e mirtillo
Calorie	255 kcal / Unità
Glutine	Senza glutine
Olio di palma	Senza olio di palma

Contenuto nutrizionale

PER OGNI 60 G / PORZIONE 60 G

Valore energetico	1068kJ/255kcal
Grassi	
di cui saturi	9,7 g
	5,6 g
Carboidrati	
di cui zuccheri	37,1 g
	21,7 g
Proteina	3,4 g
Sale	0,13 g

Ingredienti IN PROPORZIONE

- Fiocchi d'avena (senza glutine)
- Zucchero
- Burro
- Sciroppo di zucchero invertito
- Cioccolato bianco e mirtillo
- Aromi
- Conservanti del sorbato di potassio
- Sale



BARRETTA SWEET DI AVENA

Tre Cioccolati

PRODOTTO VENDUTO ESCLUSIVAMENTE IN CONF. DA 36PZ

€ 3,33

PREZZO AL PUBBLICO IVA INCLUSA



Deliziosa barretta energetica di avena senza glutine, ideale da assumere sia fuori pasto che durante la pratica sportiva.

SCHEDA DATI

Attività fisica	prima, durante e dopo dell'esercizio
Peso	60g
Sapore	Cioccolato bianco, nero e al latte
Calorie	276 kcal / Unità
Glutine	Senza glutine
Olio di palma	Senza olio di palma

Contenuto nutrizionale

PER OGNI 60 G / PORZIONE 60 G

Valore energetico	1157 kJ / 276 kcal
Grassi di cui saturi	12,8 g 7,6 g
Carboidrati di cui zuccheri	35,2 g 22,1 g
Proteina	3,7 g
Sale	0,12 g

Ingredienti IN PROPORZIONE

- Fiocchi d'avena (senza glutine)
- Zucchero
- Burro
- Sciroppo di zucchero invertito
- Cioccolato bianco, nero e al latte
- Aromi
- Conservanti del sorbato di potassi
- Sale

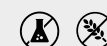

BARRETTA SWEET DI AVENA

Carrot Cake

PRODOTTO VENDUTO ESCLUSIVAMENTE IN CONF. DA 36PZ

€ 3,33

PREZZO AL PUBBLICO IVA INCLUSA



Deliziosa barretta energetica di avena senza glutine, ideale da assumere sia fuori pasto che durante la pratica sportiva.

SCHEDA DATI

Attività fisica	prima, durante e dopo dell'esercizio
Peso	60g
Sapore	Mela arrostita
Calorie	274 kcal / Unità
Glutine	Senza glutine
Olio di palma	Senza olio di palma

Contenuto nutrizionale

PER OGNI 60 G / PORZIONE 60 G

Valore energetico	1150 kJ / 274 kcal
Grassi di cui saturi	12 g 8,3 g
Carboidrati di cui zuccheri	39 g 15 g
Proteina	2,9 g
Sale	0,43 g

Ingredienti IN PROPORZIONE

- Fiocchi d'avena (senza glutine)
- Zucchero
- Burro
- Sciroppo di zucchero invertito
- Chips di mela arrostita
- Aromi
- Conservanti del sorbato di potassi
- Sale



BARRETTA SWEET DI AVENA

Chocolate

PRODOTTO VENDUTO ESCLUSIVAMENTE IN CONF. DA 36PZ

€ 3,33

PREZZO AL PUBBLICO IVA INCLUSA

NEW



Deliziosa barretta energetica di avena senza glutine, ideale da assumere sia fuori pasto che durante la pratica sportiva.

SCHEDA DATI

Attività fisica prima, durante e dopo dell'esercizio

Peso 60g

Sapore Banana salata

Calorie 267 kcal / Unità

Glutine Senza glutine

Olio di palma Senza olio di palma

Contenuto nutrizionale

PER OGNI 60 G / PORZIONE 60 G

Valore energetico 1118kJ/267 kcal

Grassi 11,5 g
di cui saturi 7 g

Carboidrati 36 g
di cui zuccheri 19,4 g

Proteina 3,6 g

Sale 0,27 g

Ingredienti IN PROPORZIONE

- Fiocchi d'avena (senza glutine)
- Zucchero
- Burro
- Sciroppo di zucchero invertito
- Chips di banana
- Aromi
- Conservanti del sorbato di potassi
- Sale



BARRETTA SWEET DI AVENA

Cheese Cake

PRODOTTO VENDUTO ESCLUSIVAMENTE IN CONF. DA 36PZ

€ 3,33

PREZZO AL PUBBLICO IVA INCLUSA

NEW



Deliziosa barretta energetica di avena senza glutine, ideale da assumere sia fuori pasto che durante la pratica sportiva.

SCHEDA DATI

Attività fisica prima, durante e dopo dell'esercizio

Peso 60g

Sapore Cioccolato bianco e mirtillo

Calorie 255 kcal / Unità

Glutine Senza glutine

Olio di palma Senza olio di palma

Contenuto nutrizionale

PER OGNI 60 G / PORZIONE 60 G

Valore energetico 1068kJ/255kcal

Grassi 9,7 g
di cui saturi 5,6 g

Carboidrati 37,1 g
di cui zuccheri 21,7 g

Proteina 3,4 g

Sale 0,13 g

Ingredienti IN PROPORZIONE

- Fiocchi d'avena (senza glutine)
- Zucchero
- Burro
- Sciroppo di zucchero invertito
- Cioccolato bianco e mirtillo
- Aromi
- Conservanti del sorbato di potassio
- Sale



SANTA
MADRE
UNUSUAL FOOD

UNUSUAL BAR 50CHO 65g

Neutro

PRODOTTO VENDUTO ESCLUSIVAMENTE IN CONF. DA 16PZ

€ 4,00

PREZZO AL PUBBLICO IVA INCLUSA



UNUSUAL BAR 50CHO RATIO 1:1, è una barretta energetica unica nel suo genere, con 65g che contengono 50g di carboidrati in RATIO 1:1. Facile da mangiare e con soli 3 g di grassi per barretta.

SCHEDA DATI

Attività fisica prima, durante e dopo dell'esercizio

Peso 65g

Sapore Neutro

Calorie 244 kcal / Unità

Glutine Senza glutine

Olio di palma Senza olio di palma

Contenuto nutrizionale PER OGNI 60 G / PORZIONE 60 G

Valore energetico 1034kJ/244 kcal

Grassi 3,1 g
di cui saturi 2,3 g

Carboidrati 50,3 g
di cui zuccheri 28 g

Proteina 2,9 g

Sale 0,41 g

Ingredienti IN PROPORZIONE

- Sciroppo di fruttosio
- Riso Soffiato
- Farina d'avena (senza glutine)
- Fruttosio in polvere
- Burro di cocco
- Sale marino
- Conservanti: del sorbato di potassio



ENERGY GUMMY JELLY BAR RATIO 1:0,5

Lecca lecca, Cola, Arancia, Fragola, Melone, Liquirizia

PRODOTTO VENDUTO ESCLUSIVAMENTE IN CONF. DA 30PZ

€ 2,70

PREZZO AL PUBBLICO IVA INCLUSA



CON
CAFFEINA
100 mg



NEW

GUSTO LIQUIRIZIA

Deliziosa barretta gommosa da assumere durante l'attività fisica, **con 37 g di carboidrati con un rapporto di 1:0,5.**

JELLY BAR RATIO 1:0,5 è una deliziosa barretta energetica da assumere durante l'attività fisica, che grazie alla sua **nuova formulazione apporta 37 g di carboidrati con un RATIO di assorbimento 1:0,5.**

È una barretta energetica in formato gommoso, **progettata con un RATIO 1:0,5 rispetto alle porte intestinali SGLT1, SGLT2 e GLUT 5**, riducendo al massimo i problemi digestivi e risultando ideale per strategie nutrizionali fino a 100g di carboidrati all'ora.

Grazie alla nuova ricetta, abbiamo una consistenza e un gusto unici, basati sui gusti più venduti delle tradizionali gommose per bambini (cola, fragola, melone e arancia).

Contenuto nutrizionale PER OGNI 45 G / PORZIONE 45 G

Valore energetico 637kJ/150 kcal

Grassi 0 g
di cui saturi 0 g

Carboidrati 37 g
di cui zuccheri 32 g

Proteina 0 g / 0g

Sale 0,01 g

Caffeina* 100 mg

* solo gusto **LECCA LECCA**

Ingredienti IN PROPORZIONE

- Zucchero
- Sciroppo di glucosio
- Fruttosio
- Acqua
- Agente gelificante (pectin)
- Acidificante: Acido Citrico
- Sapori



SCHEDA DATI

Attività fisica durante l'esercizio

Peso 45g

Formato 50 ml

Caffeina Caffeina solo gusto lecca lecca

Sapore Lecca Lecca, Cola, Arancia, Fragola, Melone, Liquirizia

Calorie 151 kcal / Unità

Glutine Senza glutine

Lattosio Senza lattosio

Olio di palma Senza olio di palma

Vegano 100%

DRINK MIXES

EFFERVESCENT ELECTROLYTES DRINK

Limone e Arancia

TUBO DA 20 PASTIGLIE

0 kcal

Perfetto
anche per
allenamento
indoor



€ 12,90

PREZZO AL PUBBLICO IVA INCLUSA

È una bevanda rinfrescante a basso contenuto calorico ricca di sali minerali e vitamine, da bere durante o al di fuori dell'attività fisica.

Contenuto nutrizionale PER COMPRESSA 5,5 G.

Grassi 0 g
di cui saturi 0 g

Carboidrati 0 g
di cui zuccheri 0 g

Proteina 0 g

Sali Minerali:

Sodio 413 g
Potassio 100 mg
Magnesio 25 mg
Calcio 15 mg
Vitamina C 40mg
Vitamina B2 1mg

Ingredienti IN PROPORZIONE

- Acido citrico
- Bicarbonato di sodio
- Sorbitolo
- Amido di mais
- Acido L-ascorbico
- Carbonato di magnesio
- Carbonato di calcio
- Aspartame e acesulfame
- Aromi
- Cloruro di potassio
- Riboflavina



SCHEDA DATI

Attività fisica Durante o al di fuori di esercizio fisico

Peso 5,5 g. per pillola

Caffeina No

Sapore Limone e Arancia

Calorie 0 kcal / Unità

Glutine Senza glutine

Lattosio Senza lattosio

Olio di palma Senza olio di palma

Vegano 100%

SANTA MADRE EFFERVESCENT ELECTROLYTES DRINK, è una bevanda rinfrescante idratante ricca di sali minerali e vitamine senza calorie, da assumere durante o al di fuori dell'attività fisica.

SANTA MADRE EFFERVESCENT ELECTROLYTES DRINK, è unico nella sua composizione poiché trasporta 413 mg di sodio per compressa, oltre al resto di minerali e vitamine, che lo rende la compressa effervescente con il maggior numero di sali minerali sul mercato.

Il formato effervescente è senza dubbio il più comodo per ottenere una bevanda ricca di sali minerali. Basta portare una compressa al tuo tamburo da 500 ml e attendere che si dissolva. Ogni tubo contiene 20 compresse, che equivale a 20 dosi.

I suoi sapori piacevoli e rinfrescanti e la funzionalità lo renderanno il tuo alleato perfetto per i tuoi allenamenti.

ISOTONIC DRINK

Limone, Arancia

ISOTONIC ELECTROLYTE DRINK, è una bevanda isotonica deliziosa e idratante da bere prima, durante e dopo la pratica sportiva. Ricco di sali minerali.

È formulato secondo gli ultimi sviluppi scientifici, sviluppato al 100% con isomaltuloso, un nuovo carboidrato adatto ai diabetici che non produce carie, uno degli handicap degli atleti di resistenza. Formata con una ricca e attenta fonte di sali minerali, si traduce in una bevanda isotonica dall'impressionante potere idratante.

€ 30,00 540gr.

PREZZO AL PUBBLICO IVA INCLUSA



Contenuto nutrizionale

PER OGNI 100 G / PORZIONE 18 G

Valore energetico 1578kJ/ 372 kcal
284 kJ/ 67 kcal

Grassi 0g/ 0g
di cui saturi 0g/ 0g

Carboidrati 89 g /16g
di cui zuccheri 83 g / 15 g

Proteina 0g/ 0g

Sale 3,3 g / 0,6 g

Vitamina B6 3,3 mg (239% VRN)
0,6 mg (43% VRN*)

Sodio 1333 mg / 240 mg

Cloruro 1200mg(VRN 150%)
216 mg (VRN 27%)

Magnesio 333 mg (VRN 89%)
60 mg (VRN 16%)

Potassio 444 mg (VRN 22%)
80 mg (VRN 4%)

Ingredienti

IN PROPORZIONE

- Isomaltuloso
- Aromi
- Correttore di acidità
- Acido citrico
- Cloruro di sodio
- Citrato di sodio
- Citrato di potassio
- Citrato di magnesio
- Dolcificante
- Sucralosio
- Piridossina cloridrato (Vitamina B6)
- Citrato di tripotassio
- Citrato tricalcico
- Aromi



SCHEDA DATI

Attività fisica prima, durante e dopo l'esercizio

Peso busta 540 g

Caffeina Niente caffeina

Sapore Limone/Arancia

Calorie 67 kcal per porzione

Glutine Senza glutine

Lattosio Senza lattosio

Olio di palma Senza olio di palma

Vegano 100%

CARBOFUEL 45CHO (RATIO 1:0.5)

Limone, Arancia

FORMATO MONODOSE 52gr E DOYPACK 832gr

SANTA MADRE CARBOFUEL DRINK, Fornisce 45 g di carboidrati per dose e 400 mg di sodio, quindi non solo ha un alto contenuto di carboidrati ma anche un'altissima concentrazione di sali minerali.

È stato progettato per gli sport di resistenza, ideale per lavorare su strategie nutrizionali ad alto contenuto di carboidrati. Con il suo rapporto 1:0,5, ci permette di lavorare con garanzie totali fino a 90 g di CH all'ora, evitando un calo delle prestazioni dovuto all'esaurimento del glicogeno e migliorando il recupero una volta terminato lo sforzo.

SANTA MADRE CARBOFUEL è una bevanda priva di glutine, lattosio e adatta ai vegani. I suoi sapori sono piacevoli e morbidi per non causare problemi di digestione

Ingredienti

IN PROPORZIONE

- Maltodestrine
- Destrosio
- Fruttosio
- Citrato di sodio
- Acido citrico
- Sale di magnesio dell'acido citrico
- Aromi
- Citrato di potassio



Contenuto nutrizionale PER DOSE 52 G

Valore energetico 789kj/189kcal

Grassi 0 g / 0g
di cui saturi 0 g / 0g

Carboidrati 45 g / 31 g
di cui zuccheri

Proteina 0 g / 0 g

Sali Minerali:

Sodio 400 g
Potassio 156 mg
Magnesio 107 mg

È una bevanda energetica ricca di carboidrati e sali minerali da bere durante lo sforzo.

COME USARE:

Diluire 52 g in 500 ml e assumere durante l'attività fisica.

SCHEDA DATI

Attività fisica Durante l'esercizio fisico

Peso 52 g monodose
832 g Doypack

Caffeina No

Sapore Limone e Arancia

Calorie 189 kcal per porzione

Glutine Senza glutine

Lattosio Senza lattosio

Olio di palma Senza olio di palma

Vegano 100%



€ 32,50

PREZZO AL PUBBLICO IVA INCLUSA

DOY PACK 832gr.



€ 85,00

PREZZO AL PUBBLICO IVA INCLUSA

30 bustine da 52gr.



AMILOPECTINA PURA

Frutti di Bosco e Neutro

€ 21,90 1000gr.

PREZZO AL PUBBLICO (IVA INCLUSA)

È una bevanda energetica ricca di carboidrati e sali minerali da bere durante lo sforzo.

SANTA MADRE PURE AMYLOPECTIN è un potente carboidrato senza glutine ottenuto al 100% da amido di mais ceroso, di rapida digestione e assimilazione, ideale da assumere durante o fuori dallo sforzo.

L'amilopectina può essere ottenuta da diverse fonti, come patate, riso o mais, essendo un derivato di quest'ultimo la migliore fonte mai vista. A seconda della fonte dell'amilopectina, troveremo una purezza o un'altra. **PURE AMYLOPECTIN** utilizza l'amilopectina estratta dall'amido di mais ceroso, che è il migliore di loro, con una purezza del 99% di amilopectina, essendo quindi il più digestivo ed efficiente.

SANTA MADRE PURE AMYLOPECTIN è stata realizzata con amido di mais ceroso al 100%, che fornisce agli atleti un'ottima fonte di carboidrati facilmente digeribili, ideali per i carichi di carboidrati prima dell'esercizio, da assumere durante l'esercizio o anche dopo l'esercizio.

COME USARE:

Diluire 50 g in 500 ml e assumere prima, durante o dopo l'attività fisica.

INGREDIENTI: Amido di mais ceroso.

*Gusto ai frutti di bosco: amido di mais ceroso, acido citrico, aromi, concentrato di carota nera, sucralosio.



SCHEDA DATI

Attività fisica 1 Prima dell'esercizio
2 Durante l'esercizio
3 Dopo l'esercizio

Peso Peso

Caffeina No

Sapore Frutti di bosco e Neutro

Glutine Senza glutine

Lattosio Senza lattosio

Olio di palma Senza olio di palma

Vegano 100%

Contenuto nutrizionale Frutti di Bosco		Neutral
PER PORZIONE 50 G		
Valore energetico	425kj/177kcal	758kj/176kcal
Grassi	0,5 g	44 g
di cui saturi	0 g	0 g
Carboidrati	42 g	0,5 g
di cui zuccheri	0 g	0 g
Proteina	0 g	0 g

Ingredienti sapore Frutti di Bosco IN PROPORZIONE

- Amido di mais ceroso
- Acido citrico
- Aromi
- Concentrato di carote nere
- sucralosio



Ingredienti sapore Neutral IN PROPORZIONE

- Amido di mais ceroso



UNUSUAL FUEL 100CHO (RATIO 1:1)

Limone, Neutro e Limone con Caffeina

€ 49,00 10x106g

PREZZO AL PUBBLICO IVA INCLUSA

SANTAMADRE UNUSUAL FUEL 100CHO (RATIO 1:1) è una rivoluzionaria bevanda a lunga distanza che apporta 100g di carboidrati per 500ml e 1000mg di sodio.

SANTAMADRE UNUSUAL FUEL 100CHO (RATIO 1:1) è una bevanda rivoluzionaria che apporta 100g di carboidrati per 500ml e 1000mg di sodio.

SANTAMADRE UNUSUAL FUEL è l'unica bevanda sul mercato con 100g di carboidrati per porzione e con un **rapporto di 1:1**, potendo portare strategie nutrizionali di oltre 100g di carboidrati all'ora.

Questa bevanda è stata progettata sulla base di centinaia di articoli scientifici, dati fisiologici e diversi studi sul campo. **SANTAMADRE UNUSUAL FUEL** lavora in un rivoluzionario ratio 1:1, in questo modo viene dato più risalto al trasportatore GLUT5, dove fino ad ora si riteneva che fosse saturo a 30g/h, questo è in grado di assorbire più carico potendo assimilare più quantità e insieme al trasportatore **SGLT1 y SGLT2** Superare così la barriera di 110g di carboidrati all'ora.

È una bevanda specializzata per sport di lunga durata e per gli atleti che lavorano grandi quantità di carboidrati all'ora. Va notato che questo tipo di strategia dovrebbe sempre essere preceduta da una formazione specifica, poiché si è visto che GLUT5 migliora notevolmente con stimoli che aumentano il suo carico di lavoro.

SANTAMADRE UNUSUAL FUEL è una bevanda senza glutine e senza lattosio adatta ai vegani. Ha due riferimenti, uno con sapore neutro e un altro con un leggero sapore di limone, entrambi molto leggeri e piacevoli.



**CON
CAFFEINA
100 mg**

Contenuto nutrizionale

PER PORZIONE 106 G

Valore energetico 1710kj/402kcal

Grassi 0 g / 0g
di cui saturi

Carboidrati 100 g / 84 g
di cui zuccheri

Proteina 0 g

Sodio 500 mg

SCHEMA DATI

Attività fisica Durante l'esercizio fisico

Peso 106 g Neutral
106 g Limone

Sapore Limone e neutral

Calorie 399 kcal x porzione Neutro
402 kcal x porzione Limone

Glutine Senza glutine

Lattosio Senza lattosio

Olio di palma Senza olio di palma

Vegano 100%

Ingredienti

IN PROPORZIONE

- Isomattulosio
- Fruttosio
- Maltodestrine
- Destrosio
- Cloruro di sodio
- Acido citrico
- Caffeina (vers. lemon 100 CAF)
- Aroma



Sport



be better

BETA ALANINA

Neutro

€ 27,00

PREZZO AL PUBBLICO IVA INCLUSA

SANTA MADRE Beta-Alanina è un integratore destinato ad aumentare le prestazioni negli sport ad alta intensità. Il suo pratico formato in polvere facilita l'assunzione scientificamente consigliata.



Contenuto nutrizionale PER OGNI 1,5 G / PORZIONE 3 G

Valore energetico 0kJ/0 kcal
0kJ / 0 kcal

Grassi 0 g / 0g
di cui saturi 0 g / 0g

Carboidrati 0 g / 0g
di cui zuccheri 0 g / 0g

Proteina 0 g / 0g

Sale 0 g / 0g

Fibra 0 g / 0g

Sodio 0g / 0g

Ingredienti IN PROPORZIONE

- Betalanina



La beta-alanina ha migliaia di studi scientifici a sostegno della sua efficacia ed è considerata essenziale per le persone che cercano di migliorare le proprie prestazioni atletiche.

SANTA MADRE Beta-Alanina è un integratore nutrizionale caricante, quindi è necessario assumerlo giornalmente, la sua dose scientificamente consigliata è di 6g/die e migliora le prestazioni degli sport ad alta intensità con grande importanza della capacità lattica.

La beta-alanina ha migliaia di studi scientifici a sostegno della sua efficacia ed è considerata essenziale per le persone che cercano di migliorare le proprie prestazioni atletiche.

La beta-alanina ha un effetto collaterale in alcune persone che è parestesia, piccolo prurito o formicolio sulla pelle che scompare dopo pochi minuti e senza alcun effetto dannoso sul corpo, poiché è sicuro al 100%.

SCHEDA DATI

Attività fisica Assumere giornalmente 6 g

Peso sacchetto 250g

Caffeina Niente Caffeina

Sapore Neutro

Calorie 0 kcal per porzione

Glutine Senza glutine

Lattosio Senza lattosio

Olio di palma Senza olio di palma

PURE CREATIN

Neutro

€ 31,00 300 gr.

PREZZO AL PUBBLICO IVA INCLUSA

€ 49,00 600 gr.

PREZZO AL PUBBLICO IVA INCLUSA

SANTA MADRE Pure-Creatine è un integratore destinato ad aumentare le prestazioni negli sport ad alta intensità. Il suo pratico formato in polvere facilita l'assunzione scientificamente consigliata.



Contenuto nutrizionale PER OGNI 1,5 G / PORZIONE 3 G

Valore energetico 0kj/0 kcal
0kj / 0 kcal

Grassi 0 g / 0 g
di cui saturi 0 g / 0 g

Carboidrati 0 g / 0 g
di cui zuccheri 0 g / 0 g

Proteina 0 g / 0 g

Sale 0 g / 0 g

Fibra 0 g / 0 g

Sodio 0g / 0g

Ingredienti IN PROPORZIONE

- Creatina monohidrato



La creatina è forse l'integratore per eccellenza da un punto di vista scientifico, poiché è l'integratore più efficace nel migliorare le prestazioni sportive, tra le grandi virtù che evidenziano l'aumento della forza e l'aumento della massa muscolare.

SANTA MADRE Pure Creatine è un integratore di carico, quindi deve essere assunto giornalmente, la dose che ha il supporto più scientifico è 10g/giorno, indipendentemente dall'ora del giorno.

SANTA MADRE Creatina Pura è indispensabile per quegli atleti che praticano sport che dominano la forza muscolare, sempre più molti atleti di resistenza beneficiano delle sue virtù.

SCHEDA DATI

Attività fisica Assumere giornalmente 10 g

Peso 300 g / sacco 600g

Sapore Neutro

Calorie 0 kcal per porzione

Glutine Senza glutine

Lattosio Senza lattosio

Olio di palma Senza olio di palma

**UNUSUAL
NITROUS**

€ 42,90 6x21g

PREZZO AL PUBBLICO IVA INCLUSA

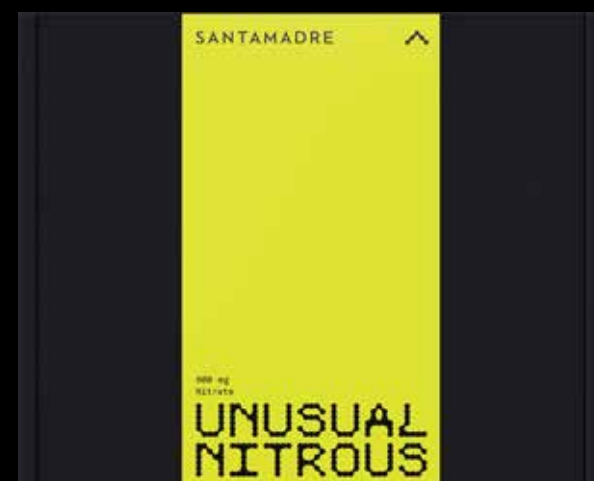

UNUSUAL NITROUS

SANTAMADRE

Unusual Nitrous è una bevanda da consumare prima di sforzi ad alta intensità. Il kit è progettato per 2 sforzi, con 3 dosi ciascuno.

Tripla Azione

- > Azione vasodilatatrice, aumentando il flusso sanguigno che raggiunge il muscolo.
- > Inibizione dell'acido lattico, che ti permetterà di sopportare lo sforzo ad alta intensità per più tempo.
- > Azione anti-infiammatoria, grazie alla sua nuova formula, ritarderà l'infiammazione, migliorando le prestazioni negli sport ad alta intensità.

1800mg Nitrato

21g Carbonati di sodio

750mg Polifenoli

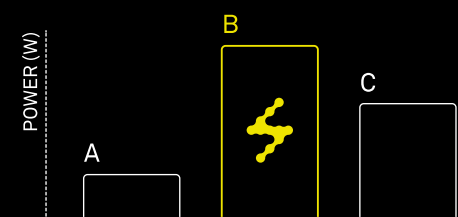

Gruppo A - Placebo
Gruppo B - Protocollo completo (3 dosi)
Gruppo C - 1 dose prima dello sforzo
Studio condotto su cicloergometro della durata di 1 ora a massima intensità

Modalità d'uso

Protocollo per competizioni di 1 giorno:

Protocollo per competizioni a tappe:

1	2 giorni prima della prova	↓
	Sciogliere la bustina in 400 ml di acqua fredda e consumare durante il corso di almeno 1 ora.	

1	2 giorni prima	↓
	Sciogliere la bustina in 400 ml di acqua fredda e consumare durante il corso di almeno 1 ora.	

2	1 giorno prima della prova	↓
	Sciogliere la bustina in 400 ml di acqua fredda e consumare durante il corso di almeno 1 ora.	

2	1 giorno prima	↓
	Sciogliere la bustina in 400 ml di acqua fredda e consumare durante il corso di almeno 1 ora.	

3	2-3 ore prima della prova	↓
	Sciogliere la bustina in 400 ml di acqua fredda e consumare durante il corso di almeno 1 ora.	

3	Il pomeriggio prima della tappa successiva (indipendentemente dal numero di tappe)	↓
	Sciogliere la bustina in 400 ml di acqua fredda e consumare durante il corso di almeno 1 ora.	

UNUSUAL RECOVERY

GO FURTHER

SANTAMADRE

NEW

UNUSUAL RECOVERY

Ciliegia

66 g | Confezione 6 buste da 66g

€ 42,90

PREZZO AL PUBBLICITIVA INCLUSA



Contenuto nutrizionale

PER PORZIONE 66 G

Valore energetico 946 kJ, 223 kcal

Carboidrati
di cui zuccheri 40 g / 21g

Proteine 13 g

Sodio 600 g

Polyphenols 1500 mg

Anthocyanins 1250 mg

Probiotics

Lactobacillus Salivarius (UCC18) 1.000.000.000

Lactobacillus Rahmnosus 1.000.000.000

Ingredienti IN PROPORZIONE

- Fruttosio
- Maltodestrina
- Amido di mais ceroso
- Amilopectina
- Estratto di amarena 30% Polifenoli
- Cloruro di sodio
- Lactobacillus Rahmnosus
- Lactobacillus Salivarius (UCC18)



Proseguendo con il nostro piano di innovazione oggi abbiamo lanciato il nostro nuovo Unusual Recovery.

UNUSUAL RECOVERY è un integratore specificatamente studiato per le attività con elevato stress ossidativo a lungo termine.

È un prodotto per il recupero unico sul mercato, che combina una formulazione ottimale di carboidrati e proteine (3:1) per migliorare l'energia e il rifornimento strutturale, elevate quantità di polifenoli specifici che neutralizzeranno l'infiammazione endogena e il danno muscolare agendo come prebiotici, insieme con 2 ceppi specifici di probiotici che ridurranno l'infiammazione intestinale migliorando l'ingresso dei nutrienti nel sangue.

Abbiamo lavorato per sviluppare il miglior prodotto per gli sforzi a tappe, un prodotto pensato per restituire all'atleta l'energia necessaria per affrontare la tappa successiva, un prodotto pronto per essere parte delle sfide più insolite, in breve Unusual Recovery.

Un prodotto per il recupero pensato esclusivamente per le corse a tappe, che combatte le infiammazioni riducendo i danni muscolari.

SWEET RECOVERY

Caramella, Anguria, Vaniglia

€ 22,00 350g

PREZZO AL PUBBLICO IVA INCLUSA

SANTA MADRE SWEET RECOVERY si distingue per il suo design accattivante e i suoi sapori originali, è stato creato come un PREMIO per l'atleta dopo lo sforzo, la sua consistenza cremosa, la sua facile digestione e il suo sapore impressionante vi faranno andare avanti per tutto l'allenamento.

SANTA MADRE SWEET RECOVERY ha una formulazione unica, che lavora con il classico rapporto carboidrati/proteine (2:1), ma con l'innovativo rapporto carboidrati 1:0,5 che rende l'assorbimento più rapido ed efficace. D'altra parte, contiene proteine di qualità superiore e arricchite con additivi che massimizzano il recupero, come:

- **L-cisteina:** un aminoacido che riduce l'infiammazione, lo stress ossidativo e i danni muscolari causati dallo sforzo. Ciò è dovuto in parte all'aumento della produzione di glutazione, un potente antiossidante.

- **L-leucina:** un aminoacido che migliora il recupero muscolare, migliora la sintesi proteica e riduce la degradazione muscolare. Tutto questo grazie al fatto che questo aminoacido attiva la via di segnalazione muscolare mTOR.

- **L-metionina:** è un aminoacido molto importante per la sintesi proteica e la metilazione del DNA nell'organismo. Migliora il recupero e riduce l'infiammazione muscolare.

SANTA MADRE SWEET RECOVERY è un delizioso ricostituente da assumere dopo l'esercizio fisico, a base di sapori originali, formulati dai nostri specialisti, unico nella sua composizione, che non lascerà nessuno indifferente.



DOYPACK 350g

Contenuto nutrizionale Frutti di Bosco PER PORZIONE 50 G		Neutral
Valore energetico 425kj/177kcal		758kj/176kcal
Grassi	0,5 g	44 g
di cui saturi	0 g	0 g
Carboidrati	42 g	0,5 g
di cui zuccheri	0 g	0 g
Proteina	0 g	0 g

SCHEDA DATI

Attività fisica 1 Prima dell'esercizio
2 Durante l'esercizio
3 Dopo l'esercizio

Peso Peso

Caffeina No

Sapore Frutti di bosco e Neutro

Glutine Senza glutine

Lattosio Senza lattosio

Olio di palma Senza olio di palma

Vegano 100%

Ingredienti sapore Frutti di Bosco IN PROPORZIONE

- Amido di mais ceroso
- Acido citrico
- Aromi
- Concentrato di carote nere
- sucralosio



Ingredienti sapore Neutral IN PROPORZIONE

- Amido di mais ceroso



RECOVERY

Cioccolato, Fragola

€ 35,90 800 gr.

PREZZO AL PUBBLICO IVA INCLUSA

SANTA MADRE RECOVERY è un ottimo e delizioso recuperatore formulato con una delle migliori proteine al mondo. È stato studiato per essere assunto dopo la pratica sportiva, aiutando l'organismo a recuperare la massa muscolare dai danni provocati dallo sforzo.



È progettato con i rapporti carboidrati-proteine ideali, garantendo una grande dose di proteine per il recupero muscolare e carboidrati per dare al corpo energia per svolgere le attività di recupero il prima possibile.

A differenza di altri SANTA MADRE RECOVERY recuperati non ha aminoacidi aggiunti, questo perché è formulato al 100% con una delle migliori proteine al mondo (PRONATIV 95) che ha un incredibile tasso di assorbimento e un amminogramma invidiabile, non essendo necessario avere aggiunte.

Questo prodotto è aromatizzato con aromi naturali e senza coloranti ed è stato studiato per fornire il massimo delle sostanze nutritive senza provocare quasi un carico digestivo, riducendo al massimo la sensazione di malessere.

Contenuto nutrizionale CHOCO PER OGNI 100 G / PORZIONE 50 G

Valore energetico	1649kJ/390 kcal 824kJ / 195 kcal
Grassi di cui saturi	0 g / 0g 0 g / 0g
Carboidrati di cui zuccheri	64 g / 32 g 3 g / 1,5 g
Proteina	33 g / 16 g
Sale	0,09 g / 0,05 g
Fibra	0,06 g / 0,03 g
Sodio	0,04g / 0,02g

SCHEDA DATI

Attività fisica	Dopo l'esercizio
Peso	sacco 600 g / sacco 1200g dose singola 50 g
Caffeina	Niente Caffeina
Sapore	Cioccolato / Fragola
Calorie	390 kcal per porzione
Glutine	Senza glutine
Lattosio	Sì
Olio di palma	Senza olio di palma
Vegano	No

Contenuto nutrizionale FRAGOLA PER OGNI 100 G / PORZIONE 50 G

Valore energetico	1649kJ/391 kcal 824kJ / 195 kcal
Grassi di cui saturi	0 g / 0g 0 g / 0g
Carboidrati di cui zuccheri	64 g / 32 g 3 g / 1,5 g
Proteina	33 g / 16 g
Sale	0,09 g / 0,05 g
Fibra	0,06 g / 0,03 g
Sodio	0,04g / 0,02g

Ingredienti IN PROPORZIONE

- Isolato di proteine del siero di latte Pronativ95
- Maltodestrina
- Sapore
- Aromi Naturali
- Stevia
- Sucralosio



AMINO ACIDS (g / 100 g proteina)*

Aspartic acid	12.3	Histidine	2.2	Proline	5.1
Glutamic acid	19.1	Isoleucine	6.0	Serine	4.8
Alanine	5.2	Leucine	13.1	Threonine	5.5
Arginine	2.8	Lysine	10.6	Tryptophane	2.5
Cystine	3.1	Methionine	2.5	Tyrosine	4.0
Glycine	2.0	Phenylalanine	4.0	Valine	5.8

*Indicative values

SHAKER

Unusual Shaker Black & Black 750ml.

€ 18,90

PREZZO AL PUBBLICO IVA INCLUSA

UNUSUAL SHAKER BLACK & BLACK 750ml è una bottiglia ultraleggera. Un prodotto progettato per le massime prestazioni, perfetto per l'uso con una sola mano.

DETTAGLI DEL PRODOTTO

Il "Unusual Shaker" è l'accessorio perfetto per preparare i tuoi frullati rigeneranti. È realizzato in acciaio inossidabile e dispone di uno strato di protezione interno e di una pallina anti-grumi. Facile da pulire e dotato di un design attraente, che combina il nero opaco con il nero lucido.



UNA SOLUZIONE PER TUTTI

Pedal Plate offre due versioni ottimizzate per i due sistemi di pedali più diffusi in commercio Shimano SPD-SL e LOOK KEO. Adesso disponibile anche in versione MTB per Pedali Shimano SPD, Look X-Track e Crankbrothers (Eggbeater, Candy).



DIVERTIMENTO ASSICURATO

Divertiti anche tu con la tua bici da strada:

- Perfetti in città
- In vacanza
- Nel tempo libero



LA SEMPLICITA' FUNZIONA SEMPRE

Un prodotto unico, un solo pezzo, semplice robusto ed economico che offre una superficie di appoggio antiscivolo per migliorare comfort e sicurezza.



LEGGERO E COMPATTO

Estremamente leggere e compatte possono essere facilmente trasportate nello zainetto o addirittura in tasca.

€ 19,90

PREZZO AL PUBBLICO IVA INCLUSA



P Pedal Plate

d Pedal Adapter

€ 19,90

PREZZO AL PUBBLICO IVA INCLUSA



REALIZZATE AL 100% CON MATERIALI RICICLATI

Realizzate in Olanda con materiali totalmente riciclati.



FACILI DA USARE

Il pedale rimane nella posizione "tradizionale" senza la necessità di utilizzarlo capovolto. Questo permette di far sì che la pedalata sia estremamente naturale e confortevole.



ECONOMICO

Non è necessario acquistare delle ulteriori tacchette.



GARANZIA A VITA

Forniamo garanzia a vita per i casi di rottura e 3 anni su eventuali crepe.



dP Pedal Plate Pedal Adapter

ADESSO DISPONIBILI ANCHE PER MTB

€ 19,90

PREZZO AL PUBBLICO IVA INCLUSA



Per Crankbrothers (Eggbeater, Candy)



€ 19,90

PREZZO AL PUBBLICO IVA INCLUSA



Per Shimano SPD, Look X-Track



GIA' TESTATO DALLE SEGUENTI RIVISTE



LEZYNE

CELEBRATING THE ESSENCE OF ENGINEERED DESIGN





SOSTENIBILITA'

In Lezyne, siamo orgogliosi dei nostri valori fondamentali: design ingegnerizzato e alta qualità. Le nostre nuove soluzioni di imballaggio sono una testimonianza di questo impegno verso l'eccellenza. Crediamo che ogni dettaglio sia importante, dai materiali che utilizziamo al design del nostro packaging.

Dando priorità alla protezione del prodotto e riducendo gli sprechi, stiamo facendo la nostra parte per contribuire a un futuro più sostenibile, mantenendo al contempo la nostra dedizione al design innovativo e ingegnerizzato.





FUNZIONE PURA ED ESTETICA PULITA

Abbiamo costruito Lezyne su fondamenta di formidabile ingegneria, design pluripremiato e produzione interna. Questa combinazione ci ha portato ad essere una delle aziende leader nel mondo degli accessori, dove continuiamo a fare da apripista. Noi siamo i designer, sviluppatori e produttori di ogni nostro prodotto. Quest'anno abbiamo innovato e raggiunto nuovi livelli. La nostra collezione Y18 rappresenta il massimo in termini di tecnologia e design, perfezionati in quasi un decennio e mezzo di storia



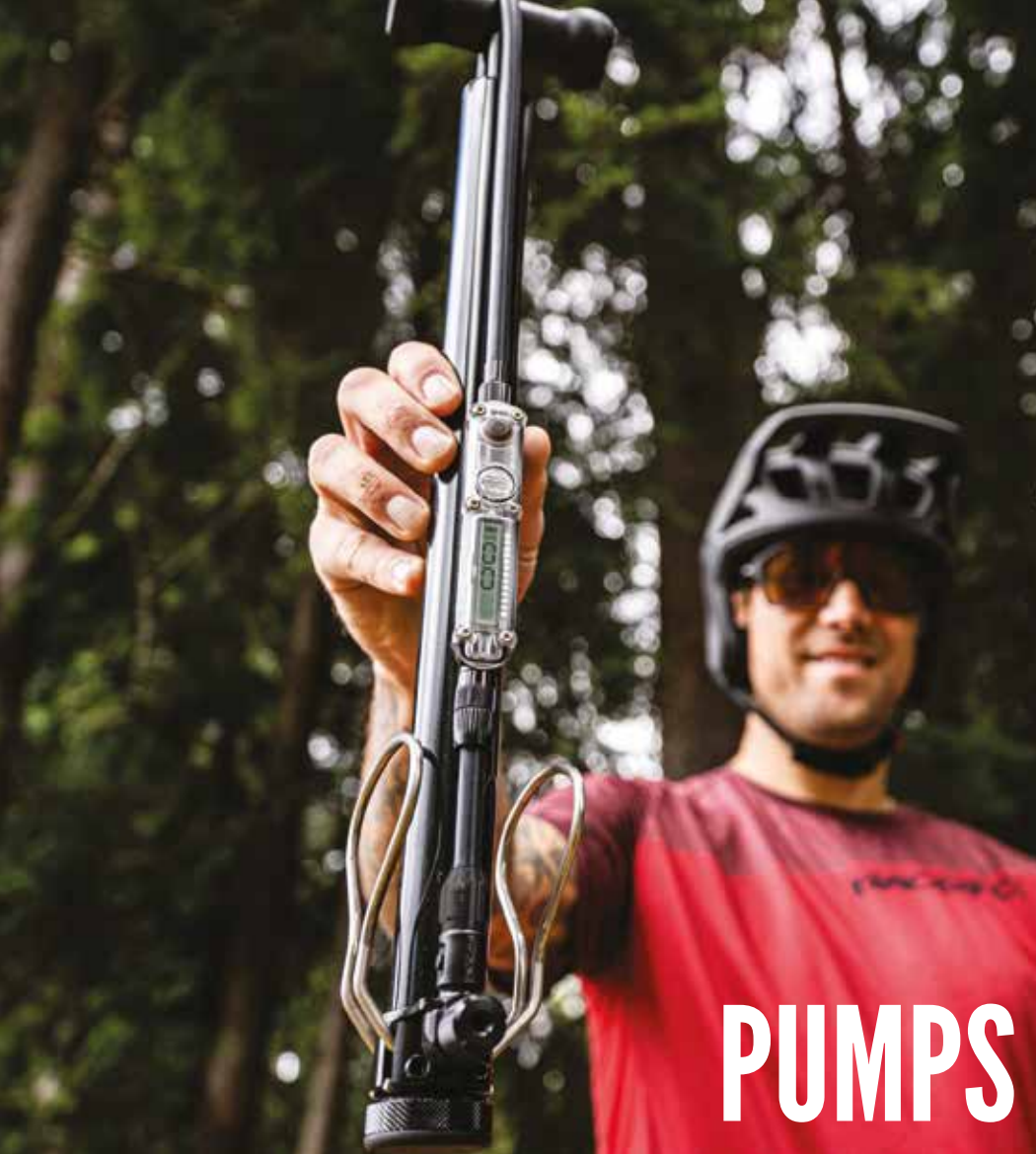

PUMPS



DIGITAL PRESSURE OVER DRIVE

1-FP-DPRODR-V204

- Sistema integrato per i pneumatici tubeless.
- Camera secondaria pressurizzata manualmente con una leva di rilascio del piede in acciaio inossidabile.
- Manometro digitale di precisione (220 psi / 15 bar).
- Costruzione durevole in acciaio e alluminio.
- Tubo extra lungo ad alta resistenza. Mandrino ABS1 Pro.

€ 174,95

PREZZO AL PUBBLICO IVA INCLUSA



PRESSURE OVER DRIVE

1-FP-PRODR-V204

- Sistema integrato per i pneumatici tubeless.
- Camera secondaria pressurizzata manualmente con una leva di rilascio del piede in acciaio inossidabile.
- Manometro da 2,5 pollici (63,5 mm) (220 psi / 15 bar).
- Costruzione robusta in acciaio e alluminio.
- Tubo extra lungo ad alta resistenza
- Mandrino ABS1 Pro.

€ 149,95

PREZZO AL PUBBLICO IVA INCLUSA



ALLOY DIGITAL DRIVE 3.5

1-FP-ADDR-V406 SILVER LUCIDO

- Costruzione in alluminio lavorato CNC.
- Indicatore digitale di precisione da 3,5 pollici (220 psi / 15 bar).
- Manico in legno nero con snodo in alluminio.
- Tubo intrecciato rinforzato in nylon extra lungo con adattatori in alluminio.
- Mandrino autocentrante ABS1 Pro Presta / Schrader.

€ 109,95

PREZZO AL PUBBLICO IVA INCLUSA



MANOMETRO DIGITALE

PIEDINI PIEGHEVOLI

DIGITAL TRAVEL FLOOR DRIVE

1-FP-DTFDR-V104

- 160 PSI, 11bar
- Pompa da terra portatile con manometro di alta precisione
- Base e tubo in alluminio lavorato Cnc, pistone in acciaio, manico in materiale composito
- Piedi ripiegabili in acciaio inox per una maggiore stabilità
- Tubo extra lungo ad alta resistenza.
- Mandrino ABS1 Pro

€ 119,95

PREZZO AL PUBBLICO IVA INCLUSA



CLASSIC FLOOR DRIVE 3.5

Nero: 1-FP-CFLDR-V504

- Cilindro e pistone in acciaio con base in alluminio.
- Manometro sovradimensionato da 3,5 pollici (220 psi / 15 bar).
- Manico in legno verniciato.
- Tubo flessibile extra lungo e ad alta resistenza.
- Mandrino ABS1-Pro per Presta e Schrader.

€ 74,95

PREZZO AL PUBBLICO IVA INCLUSA



SPORT FLOOR DRIVE 3.5

Nero: 1-FP-SPFLDR-V547

- Cilindro e pistone in acciaio con base Composite Matrix.
- Manometro sovradimensionato da 3,5 pollici (220 psi / 15 bar).
- Maniglia Composite Matrix.
- Tubo flessibile extra lungo e ad alta resistenza.
- Mandrino ABS1-Pro o Dual Valve.

€ 54,95

PREZZO AL PUBBLICO IVA INCLUSA



NEW

MACRO HV FLOOR DRIVE DV

Nero: 1-FP-MAHVFL-V247

- Cilindro e pistone in acciaio con base in matrice composita.
- Cilindro sovradimensionato.
- Maniglia in matrice composita.
- Tubo flessibile extra lungo ad alta resistenza con giunti in matrice.
- Manometro da 3,5" (100 psi/6,89 bar).
- Mandrino ribaltabile in ABS per Presta e Schrader/Testa a doppia valvola.

€ 49,95

PREZZO AL PUBBLICO IVA INCLUSA



MACRO FLOOR DRIVE

Nero: 1-FP-MAFL-V247

- Cilindro e pistone in acciaio.
- Maniglia e base in Matrix composito.
- Tubo flessibile extra lungo e ad alta resistenza.
- Disponibile con mandrino ABS Flip-Thread o Dual Valve.

€ 44,95

PREZZO AL PUBBLICO IVA INCLUSA



MICRO FLOOR DRIVE HPG

Gloss Silver: 1-MP-MFDR-V2HPG

Nero Lucido: 1-MP-MFDR-V204HPG

- 300 mm (11,8"), 194 g (HPG), 160 psi, 11 bar (HPG)
- Pompa portatile con ABS integrato
- Tubo, pistone, base e impugnatura a T in alluminio lavorato CNC.
- Pedale in acciaio inossidabile che crea un funzionamento simile a una pompa da pavimento.
- Mandrino autofilettante in ABS.
- Supporto telaio in matrice composita incluso.

€ 66,95

PREZZO AL PUBBLICO IVA INCLUSA



MICRO FLOOR DRIVE HVG

Gloss Silver: 1-MP-MFDR-V2HVG

Nero Lucido: 1-MP-MFDR-V204HVG

- 300 mm (11,8"), 194 g (HPG), 160 psi, 11 bar (HPG)
- Pompa portatile con ABS integrato
- Tubo, pistone, base e impugnatura a T in alluminio lavorato CNC.
- Pedale in acciaio inossidabile che crea un funzionamento simile a una pompa da pavimento.
- Mandrino autofilettante in ABS.
- Supporto telaio in matrice composita incluso.

€ 66,95

PREZZO AL PUBBLICO IVA INCLUSA



MICRO FLOOR DRIVE HP

Gloss Silver: 1-MP-MFDR-V2HP

- Peso: 177,2 g
- Dimensioni: 310 mm, 65,3 mm, 24,8 mm
- PSI massimo: 160 psi | 11,0 bar
- Caratteristiche: pompa ad alta pressione
- Mandrino: ABS Flip Chuck | Presta/Schrader
- Manometro: Abs Pen
- Tipo di pompa: alta pressione

€ 56,95

PREZZO AL PUBBLICO IVA INCLUSA



POCKET DRIVE PRO HV

1-MP-PKDRHVP-V104

- 144 mm/ 211 gr.
- 90 PSI, 6.2 bar
- Costruzione in alluminio lavorato CNC con impugnatura compatta sovrapposta.
- Sorprendentemente compatta, leggero e molto efficiente per le sue dimensioni.
- Tubo flessibile ABS compatibile con valvole Presta e Schrader.
- Include supporto per telaio Composite Matrix.

€ 49,95

PREZZO AL PUBBLICO IVA INCLUSA



ROAD DRIVE

Nero Lucido: 1-MP-RDDR-V2L04 (L), 1-MP-RDDR-V2M04 (M), 1-MP-RDDR-V2S04 (S)
Silver: 1-MP-RDDR-V2M06 (M), 1-MP-RDDR-V2S06 (S)

- 180 mm (7"), 73g (S); 216 mm (8.5"), 96g (M); 283 mm (11.1"), 110g (L)
- 160 psi, 11 bar
- Costruzione in alluminio con lavorazione CNC. Manico compatto.
- Tubo flessibile ABS compatibile con valvole Presta e Schrader (utensile per valvola integrata).
- Include supporto per telaio a matrice composita.

€ 49,95

PREZZO AL PUBBLICO IVA INCLUSA



LITE DRIVE

Nero Lucido: 1-MP-LTDR-V1M04 (M), 1-MP-LTDR-V1S04 (S)
Rosso Lucido: 1-MP-LTDR-V1M11 (M)

- 180 mm (7"), 80 g (S); 160 psi, 11 bar.
- Costruzione in alluminio lavorato CNC,
- Tubo flessibile ABS compatibile con valvole Presta e Schrader.
- Supporto telaio in matrice composita incluso.

€ 39,95

PREZZO AL PUBBLICO IVA INCLUSA



TECH DRIVE HV M

Nero Lucido: 1-MP-TCHV-V1M04

- 170 mm, 100 g (M) / 120 psi, 8,3 bar.
- Costruzione in alluminio lavorato CNC con manico compatto.
- Tubo flessibile ABS compatibile con valvole Presta e Schrader.
- Include supporto per telaio a matrice composita.

€ 32,95

PREZZO AL PUBBLICO IVA INCLUSA



POCKET DRIVE PRO

Nero Lucido: 1-MP-PKDRPRO-V104
Silver: 1-MP-PKDRPRO-V106

- 141 mm (5,55"), 85 g / 160 psi, 11 bar.
- Pompa manuale incredibilmente compatta e leggera.
- Incredibilmente efficiente per le sue dimensioni.
- Impugnatura neo metallizzata.
- Costruzione in alluminio lavorato CNC con impugnatura sovrapposta.
- Tubo flessibile ABS compatibile con valvole Presta e Schrader con utensile valvola integrato.
- Supporto per telaio in lega incluso.

€ 49,95

PREZZO AL PUBBLICO IVA INCLUSA



SHOCK DRIVE

1-MP-SHKDR-V204

- Peso: 170 g
- Dimensioni: 270 mm, 56,2 mm, 50,5 mm
- PSI massimo: 400 psi | 27,6 bar
- Caratteristiche: pompa ad alta pressione
- Mandrino: mandrino Schrader Schock
- Manometro: diaframma
- Tipo di pompa: alta pressione

€ 59,95

PREZZO AL PUBBLICO IVA INCLUSA



POCKET DRIVE LOADED

1-MP-PKDRL-V104

IL KIT LOADED INCLUDE:

- Kit leve smontagomme
- Doppia cartuccia CO2
- Cinghia in velcro
- Peso: 75 g
- Dimensioni: 150 mm, 23 mm, 28,8 mm
- PSI massimo: 160 psi | 11,0 bar
- Caratteristiche: pompa ad alta pressione
- Mandrino: tubo flessibile ABS | Presta/ Schrader
- Tipo di pompa: alta pressione

€ 50,95

PREZZO AL PUBBLICO IVA INCLUSA



PRESSURE DRIVE

Nero: 1-MP-PRSDR-V2M04 (M), 1-MP-PRSDR-V2S04 (S)

- Peso: 92 g
- Dimensioni: 190 mm, 26 mm, 26 mm
- PSI massimo: 120 psi | 8,3 bar
- Caratteristiche: pompa ad alta pressione
- Mandrino: tubo flessibile ABS | Presta/ Schrader con utensile per nucleo valvola
- Tipo di pompa: alta pressione

€ 42,95

PREZZO AL PUBBLICO IVA INCLUSA





ALLOY DRIVE

Nero: 1-MP-ALLDR-V2M04 (M), 1-MP-ALLDR-V2S04 (S)

- Peso: 114 g
- Dimensioni: 190 mm, 32,4 mm, 32,4 mm
- PSI massimo: 90 psi | 6,2 bar
- Caratteristiche: pompa ad alto volume
- Mandrino: tubo flessibile ABS | Presta/Schrader con utensile per nucleo valvola
- Tipo di pompa: ad alto volume

€ 42,95

PREZZO AL PUBBLICO IVA INCLUSA



DIGITAL CHECK DRIVE

Nero: 1-GAUGE-DIGI-V1350

- Peso: 60,9 g
- Dimensioni: 150 mm, 49 mm, 22,8 mm
- PSI massimo: 350 psi | 24,1 bar
- Mandrino: Flip Chuck | Presta/Schrader
- Manometro: Digitale

€ 50,95

PREZZO AL PUBBLICO IVA INCLUSA



DIGITAL PRESSURE DRIVE

Nero: 1-MP-DPRDR-V1S04

- Peso: 128 g
- Dimensioni: 195 mm, 26,5 mm, 32,5 mm
- PSI massimo: 120 psi | 8,3 bar
- Caratteristiche: pompa ad alta pressione
- Mandrino: tubo flessibile ABS | Presta/Schrader con utensile per nucleo valvola
- Manometro: digitale
- Tipo di pompa: alta pressione

€ 81,95

PREZZO AL PUBBLICO IVA INCLUSA



DIGITAL SHOCK DRIVE

Nero: 1-MP-DSHKDR-V104

- Peso: 108 g
- Dimensioni: 227 mm, 30,8 mm, 21,6 mm
- PSI massimo: 350 psi | 24,1 bar
- Caratteristiche: pompa ad alta pressione
- Mandrino: Schrader Shock Chuck
- Manometro: digitale
- Tipo di pompa: alta pressione

€ 81,95

PREZZO AL PUBBLICO IVA INCLUSA



POCKET DRIVE HV

Nero: 1-MP-PKDRHV-V104
Grigio Chiaro: 1-MP-PKDRHV-V119

- 141 mm (5,55"), 72 g / 160 psi, 11 bar.
- Costruzione in alluminio lavorato CNC con impugnatura compatta sovrapposta.
- Sorprendentemente compatto, leggero e molto efficiente per le sue dimensioni.
- Tubo flessibile ABS compatibile con valvole Presta e Schrader.
- Include supporto per telaio Composite Matrix.

€ 27,95

PREZZO AL PUBBLICO IVA INCLUSA



POCKET DRIVE

Nero: 1-MP-PKDR-V104
Grigio Chiaro: 1-MP-PKDR-V119

- Peso: 75 g
- Dimensioni: 150 mm, 23 mm, 28,8 mm
- PSI massimo: 160 psi | 11,0 bar
- Caratteristiche: pompa ad alta pressione
- Attacco: tubo flessibile ABS | Presta/Schrader
- Tipo di pompa: alta pressione

€ 27,95

PREZZO AL PUBBLICO IVA INCLUSA



HV DRIVE S / M

Silver: 1-MP-HVDR-V2M06 (M), 1-MP-HVDR-V2S06 (S)
Nero: 1-MP-HVDR-V2M37 (M), 1-MP-HVDR-V2S37 (S)

- 170 mm (6,7"), 93 g (S); 216 mm (8,5"), 106 g (M) / 90 psi, 6,2 bar.
- Cilindro e pistone in alluminio lavorati a CNC.
- Maniglia Composite Matrix sovrapposta.
- Tubo flessibile ABS compatibile con valvole Presta e Schrader.

€ 26,95

PREZZO AL PUBBLICO IVA INCLUSA





SPORT DRIVE HP

Grigio: 1-MP-SPDHP-V1S19 (S)
Nero: 1-MP-SPDHP-V1S37 (S)

- 170 mm (6,7"), 76 g (S); 216 mm (8,5"), 90 g (M) / 120 psi, 8,3 bar.
- Cilindro e pistone in alluminio lavorati a CNC.
- Maniglia Composite Matrix sovrapposta.
- Tubo flessibile compatibile con valvole Presta e Schrader.
- Include supporto per telaio Composite Matrix.

€ 20,95

PREZZO AL PUBBLICO IVA INCLUSA



SPORT DRIVE HV

Grigio: 1-MP-SPDHV-V1S37 (S)

- 170 mm (6,7"), 96 g / 90 psi, 6,2 bar.
- Cilindro e pistone in alluminio lavorato. Tubo flessibile compatibile con valvole Presta e Schrader.
- Include supporto per telaio Composite Matrix.

€ 20,95

PREZZO AL PUBBLICO IVA INCLUSA



GRIP DRIVE HP

Nero: 1-MP-GRIPHP-V1M04 (M) - 1-MP-GRIPHP-V1S04 (S)
Silver: 1-MP-GRIPHP-V1M06 (M)

- Peso: 88 g
- Dimensioni: 195 mm, 24,8 mm, 24,8 mm
- PSI massimo: 120 psi | 8,3 bar
- Caratteristiche: pompa ad alta pressione
- Attacco: tubo flessibile ABS | Presta/Schrader
- Tipo di pompa: alta pressione

€ 32,95

PREZZO AL PUBBLICO IVA INCLUSA



GRIP DRIVE HV

Nero Lucido: 1-MP-GRIPHV-V1M04 (M), 1-MP-GRIPHV-V1S04 (S)

- Peso: 109,2 g
- Dimensioni: 200 mm, 30 mm, 30 mm
- PSI massimo: 90 psi | 6,2 bar
- Caratteristiche: pompa ad alto volume
- Attacco: tubo flessibile ABS | Presta/Schrader
- Tipo di pompa: ad alto volume

€ 32,95

PREZZO AL PUBBLICO IVA INCLUSA



Alta Pressione
43g

ABS-1 PRO HP CHUCK

HP (Rosso): 1-ABS1P-CHUCK-V111

- Alluminio lavorato CNC e costruzione a matrice composita.
- Design thread-on.
- Compatibile con valvole Presta e Schrader.
- Utensile valvola Presta integrato.
- Ghiera in ottone autolubrificante.
- Design ergonomico.

€ 18,95

PREZZO AL PUBBLICO IVA INCLUSA



NEW

PRESTA PRO HEAD

1-PRESTAP-V106

- Alluminio completamente lavorato a CNC.
- Valvola rapida Presta azionata solo da leva.
- Sistema di spurgo dell'aria Smart Pressure Control.
- Cursore interno in ottone autolubrificante.

€ 29,95

PREZZO AL PUBBLICO IVA INCLUSA



16g

20g

25g



CO2 CARTRIDGES

1-C2-CRTDG-V116P5 16G
1-C2-CRTDG-V120P5 20G
1-C2-CRTDG-V125P5 25G

- Cartucce CO2 filettate
- Compatte
- Confezione da 5 pz

€ 12,95

PREZZO AL PUBBLICO IVA INCLUSA

16g

€ 19,95

PREZZO AL PUBBLICO IVA INCLUSA

20g

€ 24,95

PREZZO AL PUBBLICO IVA INCLUSA

25g



CO2 INFLATORS



TRIGGER DRIVE CO2 WITH 16G

Nero: 1-C2-TRDR-V104 - Silver: 1-C2-TRDR-V106 - Red: 1-C2-TRDR-V111

- Dispenser in alluminio lavorato CNC con interni in ottone.
- Funzionamento della valvola a grilletto per un gonfiaggio facile e controllato.
- Testa a doppio mandrino filettata per valvole Presta e Schrader.
- Guaina in neoprene per proteggere le mani dal freddo.
- Cartuccia di CO2 da 16g inclusa.
- Compatibile solo con cartucce di CO2 filettate.

€ 21,95

PREZZO AL PUBBLICO IVA INCLUSA

CONTROL DRIVE CO2 WITH 16G / 25G CARTRIDGE

Nero: 1-C2-CTRLDR-V104 (16g), Silver: 1-C2-CTRLDR-V106 (16g), Rosso: 1-C2-CTRLDR-V111 (16g) - Nero: 1-C2-CTRLDR-V204 (25g)

- Dispenser in alluminio lavorato CNC con interni in ottone.
- Manopola di controllo CNC per un gonfiaggio facile e controllato.
- Testa Twin Slip Fit compatibile con valvole Presta e Schrader.
- Guaina in neoprene per proteggere le mani dal freddo.
- Cartuccia CO2 da 16g o 25g inclusa.
- Compatibile solo con cartucce di CO2 filettate.

€ 29,95

16g

PREZZO AL PUBBLICO IVA INCLUSA

€ 31,95

25g

PREZZO AL PUBBLICO IVA INCLUSA



PRO TUBELESS KIT LOADED

1-PK-TBLSPOL-V104

- Kit complete di riparazione
- Due dimensioni di spine incluse
- Utensile in acciaio inox
- Sia per pneumatici da strada che mountain bike
- Struttura robusta in alluminio con coltello in acciaio inox per una lunga durata
- Il KIT Loaded include: support per montaggio a telaio, fascia in Velcro, 1 bomboletta di CO2 da 20G

€ 49,95

PREZZO AL PUBBLICO IVA INCLUSA



Plug Retention Tool
(tire reamer & insertion tool)

Micro Knife

Tire Plugs

PRO TUBELESS KIT

1-PK-TBLSPO-V104

- Kit complete di riparazione
- Due dimensioni di spine incluse
- Utensile in acciaio inox
- Sia per pneumatici da strada che mountain bike
- Struttura robusta in alluminio con coltello in acciaio inox per una lunga durata

€ 39,95

PREZZO AL PUBBLICO IVA INCLUSA



TUBELESS PRO PLUG

1-PK-PTBLSPO-V104

€ 16,45

PREZZO AL PUBBLICO IVA INCLUSA

Sono la soluzione più affidabile per riparare il battistrada di uno pneumatico tubeless. Questi innovativi tappi a fungo riempiono il foro e sigillano la foratura del pneumatico, massimizzando la durata del pneumatico.

Puoi essere certo che la tua riparazione resisterà anche nelle condizioni più estreme, così potrai continuare senza preoccupazioni.

Il kit comprende tre dimensioni di tappi. Con due tappi da 3 mm, due da 3,5 mm e due da 4,5 mm, puoi essere sicuro di avere la dimensione giusta per adattarsi al tuo pneumatico tubeless.

Il kit comprende anche due spugnette abrasive e due tubetti di mastice per garantire una tenuta sicura.





TUBELESS FLOW STORAGE CAGE LOADED

1-BC-FLSTL-V304

- Costruzione a matrice composita rinforzata.
- Design ottimizzato per il carico laterale per un facile accesso anche nei telai piccoli.
- Disponibile solo nella configurazione lato destro.
- Contenitore di stoccaggio integrato.
- Porta cartucce CO2 su entrambi i lati della gabbia.
- La versione LOADED include: testa filettata per cartuccia CO2, Multiutensile V Pro 17 con alesatore tubeless e kit per riparazione pneumatici; due cartucce da 20 g.

€ 64,95

PREZZO AL PUBBLICO IVA INCLUSA



FLOW CADDY WHIT ORGANIZER 60G

Contenitore con organizer: 1-BC-FLWCADDY-V204
Contenitore SENZA organizer: 1-BC-FLWCADDY-V104

- Contenitore leggero e rigido che si adatta a portaborraccia standard.
- Contenitore universale per gli articoli essenziali per la riparazione su strada.
- Coperchio a vite resistente all'acqua.
- Disponibile con o senza custodia per organizer.

€ 16,95

CON ORGANIZER
PREZZO AL PUBBLICO IVA INCLUSA

€ 7,95

SENZA ORGANIZER
PREZZO AL PUBBLICO IVA INCLUSA

FLOW CAGE SL

1-BC-FLSLL-V104 SL-L
1-BC-FLSLR-V104 SL-R



- Costruzione Composite Matrix resistente e rinforzata con fibre.
- Forma di carico laterale ottimizzata per un facile accesso alla borraccia in telai compatti.
- Progettato per contenere borracce in modo sicuro.
- I fori di montaggio ovali consentono la regolazione fine della posizione sul telaio.
- Disponibile nelle configurazioni sinistra o destra.

€ 10,95

PREZZO AL PUBBLICO IVA INCLUSA

POWER CAGE

1-BC-POLE-V117

- Costruzione del tubo di alluminio cavo semplice e leggera.
- La base stampata in alluminio è formata e saldata alle tubazioni.
- Il classico design avvolgente tiene saldamente le borracce su terreni accidentati.
- La grande apertura offre un facile accesso alla borraccia.



€ 10,95

PREZZO AL PUBBLICO IVA INCLUSA

MATRIX TAGGER COUNTERTOP BOX

1-AT-TAG-BOX-V1

- Contiene 10 x Matrix Bike Tagger e 10 x Saddle Tagger
- Aiuta a recuperare le biciclette rubate
- Bulloni di sicurezza TR25 e utensile inclusi
- IPX7
- Apple Airt Taag non incluso

€ 374,00

PREZZO AL PUBBLICO IVA INCLUSA



MATRIX SADDLE TAGGER

1-AT-SDTAG-V104

- Supporto per fissaggio Apple Air tag, Elegante, nascosto sotto il supporto della sella
- Aiuta a recuperare le biciclette rubate
- Bulloni di sicurezza TR25 e utensile inclusi
- IPX7
- Apple Airt Taag non incluso

€ 17,45

PREZZO AL PUBBLICO IVA INCLUSA

MATRIX AIR CAGE

1-AT-MTAIR-V104

€ 29,95

PREZZO AL PUBBLICO IVA INCLUSA

- Portaborraccia con supporto nascosto integrato per Apple Air Tag
- Aiuta a recuperare le biciclette rubate
- Bulloni di sicurezza TR25 e utensile inclusi
- IPX7
- Apple Airt Taag non incluso



MATRIX BIKE TAGGER

1-AT-BKTAG-V104

- Monta e nasconde un Airtag Apple su a portaborraccia standard
- Aiuta a recuperare le biciclette rubate
- Bulloni di sicurezza TR25 e utensile inclusi
- IPX7
- Apple Airt Taag non incluso

€ 19,95

PREZZO AL PUBBLICO IVA INCLUSA

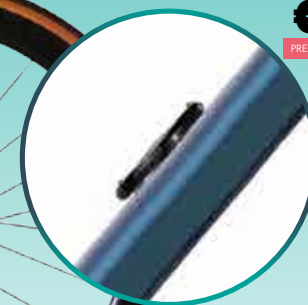

RAP II 6



RAP II 6 - 82G

1-MT-RAP-V306T04

- Progettato per le biciclette moderne.
- Piastre laterali ergonomiche in alluminio forgiato.
- Punta e minuteria in acciaio al cromo molibdeno nero ANTI-corrosione.

€ 14,45

PREZZO AL PUBBLICO IVA INCLUSA

RAP II 19 CO2



RAP II 19 CO2 155 G

1-MT-RAP-V319T04

- Progettato per le biciclette moderne.
- Piastre laterali ergonomiche in alluminio forgiato.
- Supporto magnetico per maglie rapide integrato.
- Punta e minuteria in acciaio al cromo molibdeno nero ANTI-corrosione.
- Rap 19: Rompicatena in acciaio inossidabile con chiavi per raggi integrate: Chiave 8/10 mm, 4 chiavi raggi.
- Erogatore di CO2 per valvole Presta.

€ 31,95

PREZZO AL PUBBLICO IVA INCLUSA



V PRO 13

1-MT-VPRO-13T04

- La serie di multiutensili per bici V Pro comprende una raffinata collezione di strumenti sviluppati per le moderne biciclette di oggi.
- Le punte degli utensili ora sono più lunghe e sono trattate con la nostra tecnologia Black Anti-Corrosion per una maggiore resistenza alla corrosione. Le piastre laterali in alluminio sono anodizzate nere e offrono un design compatto ed una sensazione di comfort durante l'uso.
- Peso: 114gr
- Utensili: HEX 2/2.5/3/4/5/6/8mm, TORX T10/T25/T30 PHILLIPS
- Smagliacatena
- Alloggiamento per la falsa maglia

€ 39,95

PREZZO AL PUBBLICO IVA INCLUSA



MULTI CHAIN PLIER

1-MT-CTPLIR-V104

- Pinza multi utensile di qualità professionale.
- Realizzato in alluminio temprato.
- Smaglia catena integrato.
- Altre funzioni: chiave per valvola, apribottiglie, allineatore per dischi e spazio per stoccare due maglie.

€ 41,95

PREZZO AL PUBBLICO IVA INCLUSA



POCKET TORQUE DRIVE 75G

1-MT-PTDR-V104T12

- Chiave dinamometrica a cricchetto precalibrata.
- Costruzione in alluminio lavorato con manico removibile.
- Capacità di coppia 2Nm - 6Nm.
- Il magnete integrato tiene in posizione le punte dell'utensile.
- Include custodia per il trasporto con guscio in schiuma EVA sagomata con ritaglio.
- Punta include: esagonali - 2,5, 3, 4, 5 mm, punte Torx - T20, T25

€ 64,95

PREZZO AL PUBBLICO IVA INCLUSA



TORQUE DRIVE 190G

1-MT-TTDR-V104T12

- Chiave dinamometrica pre-calibrata.
- Nessuna pre-impostazione necessaria: basta ruotare fino a quando il marker si allinea con l'impostazione della coppia di serraggio desiderata.
- In alluminio con impugnatura removibile.
- Capacità di coppia 2Nm - 10Nm.
- Magnete integrato per mantenere le punte degli utensili in posizione.
- Inserti esagonali: 2, 2,5, 3, 4, 5, 6 mm.
- Punta a stella: T10, T25, T30.
- Bit Phillips + Bit a Testa piatta.
- Include custodia per il trasporto con guscio morbido.

€ 54,95

PREZZO AL PUBBLICO IVA INCLUSA





MATRIX LEVER

1-TL-MTRX-V1NL04

- Materiale composito a matrice composita rinforzato con fibre.
- La geometria aggressiva del gancio semplifica la rimozione del pneumatico.
- Design compatto, comodo, doppio gancio.

€ 4,45

PREZZO AL PUBBLICO IVA INCLUSA



POWER LEVER

1-TL-POWR-V1NL07

- Materiale composito a matrice composita rinforzato con fibre.
- La geometria aggressiva del gancio semplifica la rimozione del pneumatico.
- Design confortevole e ampio con ghiera a raggi integrata.

€ 4,95

PREZZO AL PUBBLICO IVA INCLUSA



ALLOY LEVER

1-TL-ALLOY-V1HD06

- Alluminio forgiato ed aerospaziale.
- La geometria del gancio aggressiva semplifica la rimozione dello pneumatico.
- Design compatto, comodo, doppio gancio. Venduto in coppia.

€ 15,95

PREZZO AL PUBBLICO IVA INCLUSA



TUBELESS POWER XL TIRE LEVER

1-TL-TBLS-V104

- Leve per pneumatici Composite Matrix extra resistenti e rinforzate
- Progettate per l'uso con pneumatici tubeless.
- Copertura in neoprene inclusa
- Queste leve per pneumatici sono ottimizzate per un comodo utilizzo su pista o su strada

€ 6,45

PREZZO AL PUBBLICO IVA INCLUSA



SMART GRIP MOUNT

1-PH-GRIPMT-V104

- Cinghie in gomma per bloccare saldamente il telefono.
- Telaio in alluminio lavorato CNC.
- Supporto compatibile con moltissimi manubri.
- Fornito con due misure di cinturino per adattarsi a quasi tutti gli smartphone.

€ 25,95

PREZZO AL PUBBLICO IVA INCLUSA



L CADDY 115G

Black: 1-SB-CADDY-V1L04

€ 29,95

PREZZO AL PUBBLICO IVA INCLUSA

- Capacità 1,2 L.
- Borsa sotto sella a forma di cuneo.
- Cinghie in velcro che si attaccano al carro della sella e al reggisella.
- Tasche interne per organizzare denaro, strumenti e articoli per la riparazione dei pneumatici.
- Comparto esterno per riporre gli utensili
- Gancio per il fissaggio delle luci.
- Loghi catarifrangenti.
- Cerniera resistente all'acqua.

M CADDY 75G

Black: 1-SB-CADDY-V1M04

- Capacità 0,4 L.
- Borsa sotto sella a forma di cuneo.
- Cinghie in velcro che si attaccano al carro della sella e al reggisella.
- Tasche interne per organizzare denaro, strumenti e articoli per la riparazione dei pneumatici.
- Gancio per il fissaggio delle luci.
- Loghi catarifrangenti.
- Cerniera resistente all'acqua.

€ 21,95

PREZZO AL PUBBLICO IVA INCLUSA



ROAD CADDY

1-SB-RDCADDY-V104

- Capacità 0,4 litri.
- Borsa sotto sella di media capacità.
- Il cinturino in velcro si fissa alla forchetta della sella.
- Costruzione robusta in nylon.
- Scomparto principale con divisori.
- Anello di montaggio per luce LED.
- Loghi e passanti catarifrangenti
- Resistente all'acqua.

€ 21,95

PREZZO AL PUBBLICO IVA INCLUSA





S CADDY 60G

Black: 1-SB-CADDY-V1S04

- Capacità 0,3 L.
- Piccola borsa sotto sella a forma di cono.
- Cinghie in velcro che si attaccano al carro della sella e al reggisella.
- Tasche interne per organizzare denaro, strumenti e articoli per la riparazione dei pneumatici.
- Loghi catarifrangenti.
- Cerniera resistente all'acqua.

€ 17,95

PREZZO AL PUBBLICO IVA INCLUSA



MICRO CADDY QR - M

Black: 1-SB-CA-V1MCMQR04

La Micro Caddy QR è una borsa da sella compatta e aerodinamica con sistema di montaggio QR (Quick Release). Realizzata con una resistente struttura in nylon intrecciato, è dotata di tasche interne etichettate e di una custodia esterna per utensili multipli ad accesso rapido. I profili riflettenti aumentano la visibilità notturna. Cerniera impermeabile con ampio passante.

- Disponibile nella misura Media
- Peso: 143,4 g
- Dimensioni: 135 mm, 110 mm, 65 mm
- Caratteristiche: Quick Release

€ 29,95

PREZZO AL PUBBLICO IVA INCLUSA



M CADDY SPORT KIT

1-SB-CADLD-V2M04

INCLUDE:

- Borsa da sella M-Caddy
- Sport Drive HP nera con supporto per telaio
- Multi-utensile RAP II-6
- Kit Smart
- Leve per pneumatici Matrix nere
- Peso: 274 g

€ 59,95

PREZZO AL PUBBLICO IVA INCLUSA



ENERGY CADDY XL 76G

1-EC-XLCADDY-V104

- Capacità 0,8 L.
- Borsa da telaio capiente e semplice con scomparti organizzati per riporre piccoli utensili o accessori o snack.
- Cinghie in velcro.
- Divisa in scomparti. Abbastanza capiente per inserire uno smartphone.
- Loghi catarifrangenti.
- Robusta e durevole.
- Cerniera resistente all'acqua.

€ 34,95

PREZZO AL PUBBLICO IVA INCLUSA



XL-CADDY

1-SB-CADDY-V2XL04

XL-Caddy è una borsa da sella extra large in stile adventure. Si monta saldamente sul reggisella e sulle guide della sella con cinghie posizionate strategicamente per mantenere la borsa stabile. Costruita con materiali durevoli e di alta qualità, è dotata di una chiusura a rullo per un facile caricamento e una compressione efficiente dell'attrezzatura. I cordoni di trazione esterni contengono attrezzatura extra. Le caratteristiche riflettenti e i supporti per luci aggiungono ulteriore sicurezza. Costruzione altamente impermeabile.

SPECIFICHE:

- Peso: 424 g
- Dimensioni: 330 mm, 220 mm, 88 mm

€ 79,95

PREZZO AL PUBBLICO IVA INCLUSA



HARD CADDY

1-SB-HDCADDY-V104

L'Hard Bar Caddy è una borsa da manubrio per bicicletta robusta e semirigida con uno stile moderno. È dotata di una robusta struttura in schiuma EVA con un'ampia apertura per un facile accesso in bici. Semplici cinghie in velcro in nylon la fissano a una varietà di manubri per bicicletta. La borsa è dotata di passanti riflettenti per una maggiore visibilità e versatilità e una tasca

€ 51,95

PREZZO AL PUBBLICO IVA INCLUSA



MICRO CADDY S

1-SB-CADDY-V1MCS04

La Micro Caddy è una borsa da sella compatta e aerodinamica con una grande cinghia elastica in nylon che si fissa facilmente ai binari della sella. È realizzata in resistente nylon intrecciato e presenta tasche interne e una custodia esterna per multi-utensile ad accesso rapido. Cerniera resistente all'acqua. Disponibile nella taglia Small.

SPECIFICHE:

- Peso: 76,6 g
- Dimensioni: 139,6 mm, 84 mm, 70,5 mm

€ 21,95

PREZZO AL PUBBLICO IVA INCLUSA



SENDIT CADDY

1-SB-SDCADDY-V104
1-SB-SDCADDYL-V104 LOADED

- Organizer da ciclismo leggero e versatile, cinghie per il fissaggio al telaio o al reggisella.
- Tre scomparti mantengono attrezzi e oggetti organizzati e sicuro anche sui sentieri più difficili.
- Perfetto per trasportare utensili di riparazione su telai con spazio limitato.
- Materiali durevoli e di alta qualità.
- Elastici gommati per una maggiore presa.
- La cinghia è in grado di contenere una cartuccia di CO2 da 25 g ed una camera d'aria per mountain bike da 29", più un piccolo multi utensile e leve per pneumatici.

€ 21,95

PREZZO AL PUBBLICO IVA INCLUSA

€ 54,95

LOADED
PREZZO AL PUBBLICO IVA INCLUSA

interna aggiunge ulteriore organizzazione nel suo scomparto principale da 2,2 litri. Con il suo design resistente all'acqua e l'estetica pulita, l'Hard Bar Caddy è la borsa da manubrio ideale per pendolari, ciclisti avventurosi e qualsiasi ciclista alla ricerca di ulteriore spazio in bici.

SPECIFICHE:

- Peso: 152 g
- Dimensioni: 240 mm, 130 mm, 130 mm



SMART ENERGY CADDY

1-EC-SMARTXL-V104

- Capacità 0,5 litri.
- Supporto per smartphone di grandi dimensioni, leggero e semirigido per il tubo orizzontale.
- Struttura in schiuma EVA sagomata con rivestimento in nylon.
- Sistema di rivetti con cinghie removibili.
- Design compatto con apertura a conchiglia extra larga.
- Il divisore in rete mantiene in posizione gli oggetti aggiuntivi.
- Cover trasparente compatibile con touchscreen.
- Il design a tre cinturini in velcro permette un perfetto fissaggio sul tubo orizzontale.

€ 37,95

PREZZO AL PUBBLICO IVA INCLUSA

CLASSIC BRASS BELL - HM

1-BL-CLBRSHM-V204M - CLASSIC BRASS BELL- HM - COLORE NERO



- Campana compatta dalla forma classica.
- Campana e percussore sono realizzati in ottone di alta qualità.
- Il supporto per manubrio in alluminio lavorato CNC si adatta a manubri da 22,2 o 25,4.
- Sistema a molle in acciaio inossidabile.
- Produce un suono straordinariamente forte.

€ 26,45

PREZZO AL PUBBLICO IVA INCLUSA

CLASSIC TUBELESS KIT

Disponibile singolarmente: 1-PK-CTBLS-V106 o in una scatola da bancone 24 pezzi: 1-PK-CTBLS-V1BOX



€ 12,45

PREZZO AL PUBBLICO IVA INCLUSA

€ 287,95

1-PK-CTBLS-V1BOX

PREZZO AL PUBBLICO IVA INCLUSA

TUBELESS KIT

1-PK-TBLS-V104



- Kit di riparazione pneumatici tubeless.
- Contenitore in alluminio.
- Alesatore per pneumatici e utensile a punta.
- Include cinque plug.

€ 22,45

PREZZO AL PUBBLICO IVA INCLUSA

SMART PATCH KIT

1-PK-SMART-V16P



- Custodia in polipropilene ultracompatta.
- Il kit comprende sei toppe glueless, toppa per pneumatici e grattugia in acciaio inossidabile.
- Le toppe sono altamente flessibili e rivestiti con adesivo super aggressivo sviluppato su misura.

€ 3,45

PREZZO AL PUBBLICO IVA INCLUSA



Scansiona il QR Code per visionare il tutorial sul Tubeless CO2 Blaster

TUBELESS CO2 BLASTER

1-PK-TBC2-V104

1-PK-TBC2-V204 W/O CO2



- Innovativo dispenser di CO2 2 in 1 con kit di riparazione che gonfia e ripara contemporaneamente pneumatici tubeless.
- Costruzione in alluminio lavorata CNC leggera e resistente.
- Utensile a punta in acciaio temprato per la pulizia del foro e l'inserimento del plug per una riparazione efficiente e rapida.
- Manopola di rotazione lavorata a CNC per controllare manualmente il rilascio di CO2.
- Contenitore in alluminio contenente cinque plug.
- Design elegante e compatto che si adatta a qualunque borsa.
- Include 2 cartucce di CO2 da 20 g
- Inclusa cinghia di montaggio in velcro semplice e versatile.

€ 49,95

PREZZO AL PUBBLICO IVA INCLUSA

W/O CO2

€ 54,95

PREZZO AL PUBBLICO IVA INCLUSA

TYRE REPAIR



LED LIGHTS



STRIP DRIVE PRO 400+ REAR

1-LED-22R-V404

€ 54,95

PREZZO AL PUBBLICO IVA INCLUSA

**MAGGIORE VISIBILITÀ LATERALE - PIU' AUTONOMIA
PIÙ LED = PIÙ EFFICIENZA - COMPATIBILITÀ DEL REGGISSELLA
MIGLIORATA - USB-C - CAPACITÀ BATTERIA 1900 mAh**

- Lumen massimi: 400
- Durata massima: 80 ore
- Capacità della batteria (mAh): 1900
- Tipo di ricarica: USB-C
- Peso: 71 g
- Dimensioni: 70 mm, 37 mm, 47 mm
- Caratteristiche: IPX7, Flash diurno

	ECONOMY	BLAST	PULSE	FLASH 1	DAY FLASH 1	DAY FLASH 2	FEMTO
	15 LUMENS	80 LUMENS	80 LUMENS	50 LUMENS	200 LUMENS	400 LUMENS	5 LUMENS
	26:00 H:MIN	5:30 H:MIN	14:00 H:MIN	23:00 H:MIN	30:00 H:MIN	18:00 H:MIN	80:00 H:MIN

NEW

STRIP PRO AI ALERT 400+ REAR

1-LED-37R-V304



- Luce posteriore con tecnologia di rilevamento della frenata "Ai Alert".
- Rileva la decelerazione e modifica la modalità di output in automatico
- 7 modalità di uscita combinate fisse e flash.
- Max 400 lumen/80 ore di autonomia in modalità Femto.
- Ottica grandangolare per una visibilità fino a 270°.
- Compatibile con reggisella aerodinamici e rotondi.
- Design co-stampato leggero e resistente.
- Ricaricabile tramite USB-C.
- Rigorosamente testato secondo gli standard di impermeabilità IPX7.
- Capacità della batteria 1900 mAh.

Ai

€ 59,95

PREZZO AL PUBBLICO IVA INCLUSA

	ECONOMY	BLAST	PULSE	FLASH 1	DAY FLASH 1	DAY FLASH 2	FEMTO	AI ALERT
	15 LUMENS	80 LUMENS	80 LUMENS	50 LUMENS	200 LUMENS	400 LUMENS	5 LUMENS	150 LUMENS
	26:00 H:MIN	5:30 H:MIN	14:00 H:MIN	21:00 H:MIN	30:00 H:MIN	18:00 H:MIN	80:00 H:MIN	



STRIP DRIVE 300+ REAR

1-LED-21R-V404

**MAGGIORE VISIBILITÀ LATERALE | PIU' AUTONOMIA
PIÙ LED = PIÙ EFFICIENZA | COMPATIBILITÀ DEL REGGISSELLA MIGLIORATA
USB-C | CAPACITÀ BATTERIA 1400 mAh**

- Lumen massimi: 300
- Durata massima: 80 ore
- Capacità della batteria (mAh): 1400
- Tipo di ricarica: USB-C
- Peso: 71 g
- Dimensioni: 70 mm, 37 mm, 47 mm
- Caratteristiche: IPX7, Flash diurno

€ 39,95

PREZZO AL PUBBLICO IVA INCLUSA

	ECONOMY	BLAST	PULSE	FLASH 1	DAY FLASH 1	DAY FLASH 2	FEMTO
	15 LUMENS	60 LUMENS	60 LUMENS	40 LUMENS	150 LUMENS	300 LUMENS	5 LUMENS
	18:00 H:MIN	5:30 H:MIN	12:00 H:MIN	32:00 H:MIN	24:00 H:MIN	17:00 H:MIN	80:00 H:MIN

ZECTO DRIVE MAX 400+ REAR

1-LED-8R-MAX-V204

**PROFILO PIÙ SOTTILE | MAGGIORE VISIBILITÀ LATERALE
AUTONOMIA MAGGIORE | PIÙ LED = PIÙ EFFICIENZA
SISTEMA CLIP/CINGHIA BREVETTATO | USB-C
CAPACITÀ BATTERIA 1300 mAh**



- Lumen massimi: 400
- Autonomia massima: 70 ore
- Capacità della batteria (mAh): 1300
- Tipo di ricarica: USB-C
- Peso: 68 g
- Dimensioni: 43 mm, 45 mm, 38 mm
- Caratteristiche: IPX7, Flash diurno

€ 51,95

PREZZO AL PUBBLICO IVA INCLUSA

	ECONOMY	BLAST	PULSE	FLASH 1	DAY FLASH	FEMTO
	15 LUMENS	80 LUMENS	80 LUMENS	50 LUMENS	400 LUMENS	5 LUMENS
	18:00 H:MIN	3:45 H:MIN	9:00 H:MIN	13:00 H:MIN	16:00 H:MIN	70:00 H:MIN



LUCI Ai ALERT

Quando il ciclista decelera, la sua luce posteriore passerà automaticamente alla modalità "frenata" per segnalare una diminuzione della velocità a chiunque si trovi dietro, migliorando la visibilità e la sicurezza durante la guida.

Attraverso l'apprendimento automatico, il nostro software Ai Alert filtra gli eventi di frenata effettivi, rendendolo la luce più precisa e veloce.

Le nostre luci Ai sono un sistema software chiuso e non raccolgono dati del ciclista.



NEW

KTV PRO+ AI ALERT REAR

1-LED-35R-V304

- Luce posteriore con tecnologia di rilevamento della frenata "Ai Alert".
- Rileva la decelerazione e modifica la modalità di output in automatico
- 6 modalità di output combinate fisse e flash.
- Max 150 lumen/20 ore di autonomia in modalità Femto.
- Ottica grandangolare: 270° di visibilità.
- Design co-stampato leggero e resistente.
- Compatibile con reggisella aerodinamici e rotondi.
- Rigorosamente testato secondo gli standard di impermeabilità IPX7.
- Chiavetta USB ricaricabile integrata per ricarica senza cavi.
- Capacità della batteria 400 mAh.



	DAY FLASH	FLASH 1	FLASH 2	FLASH 3	DAY FLASH	FEMTO	ACTIVE LUMEN
	10 LUMENS	50 LUMENS	50 LUMENS	25 LUMENS	150 LUMENS	5 LUMENS	150 LUMENS
	9:00 H:MIN	2:00 H:MIN	4:00 H:MIN	18:00 H:MIN	10:30 H:MIN	20:00 H:MIN	

€ 39,95

PREZZO AL PUBBLICO IVA INCLUSA



STRIP+ STVZO REAR

1-LED-21R-STVZO-V404

**PIÙ CORTA E MENO PROFONDA | MAGGIORE VISIBILITÀ LATERALE | AUTONOMIA MAGGIORE
PIÙ LED = PIÙ EFFICIENZA | COMPATIBILITÀ DEL REGGISILLA MIGLIORATA | USB-C
CAPACITÀ BATTERIA 1900 mAh**

- Lumen massimi: 40
- Durata massima: 10 ore
- Capacità della batteria (mAh): 1400
- Tipo di ricarica: USB-C
- Peso: 71 g
- Caratteristiche: IPX7, StVZO, Infinite Light Power Pack+

€ 39,95

PREZZO AL PUBBLICO IVA INCLUSA



KTV DRIVE+ REAR

1-LED-12R-V504

€ 22,45

PREZZO AL PUBBLICO IVA INCLUSA

MODALITÀ FLASH MIGLIORATE | PIÙ LED = PIÙ EFFICIENZA | CAPACITÀ BATTERIA 400 mAh

- Lumen massimi: 40
- Autonomia massima: 45 ore
- Capacità della batteria (mAh): 400
- Tipo di ricarica: chiavetta USB
- Peso: 45 g
- Dimensioni: 60 mm, 41 mm, 64 mm
- Caratteristiche: IPX7, Flash diurno

	DAY FLASH	FLASH 1	FLASH 2	FLASH 3	DAY FLASH	FEMTO
	5 LUMENS	20 LUMENS	20 LUMENS	20 LUMENS	40 LUMENS	5 LUMENS
	10:00 H:MIN	2:30 H:MIN	5:00 H:MIN	9:00 H:MIN	12:00 H:MIN	45:00 H:MIN



KTV DRIVE PRO+ REAR

1-LED-12RPRO-V504

€ 29,95

PREZZO AL PUBBLICO IVA INCLUSA

**MODALITÀ FLASH MIGLIORATE | PIÙ LED = PIÙ EFFICIENZA
CAPACITÀ BATTERIA 400 mAh**

- Lumen massimi: 150
- Durata massima: 20 ore
- Capacità della batteria (mAh): 400
- Tipo di ricarica: chiavetta USB
- Peso: 50 g
- Dimensioni: 60 mm, 41 mm, 64 mm
- Caratteristiche: IPX7, Flash diurno

	DAY FLASH	FLASH 1	FLASH 2	FLASH 3	DAY FLASH	FEMTO
	10 LUMENS	50 LUMENS	50 LUMENS	25 LUMENS	150 LUMENS	5 LUMENS
	9:00 H:MIN	2:00 H:MIN	4:00 H:MIN	18:00 H:MIN	10:30 H:MIN	20:00 H:MIN

NEW

SADDLE AI ALERT 250 REAR

1-LED-41R-V137



- Luce posteriore avanzata con tecnologia di rilevamento della frenata "Ai Alert".
- Rileva la decelerazione e modifica la modalità di output in automatico
- Max 250 lumen/60 ore di autonomia in modalità Femto.
- Modalità flash diurna.
- 7 modalità di output combinate fisse e flash.
- Ottica grandangolare: 270° di visibilità.
- Ricarica USB-C (cavo non incluso).
- Completamente in alluminio CNC.
- Rigorosamente testato secondo gli standard di impermeabilità IPX7.
- Capacità della batteria 1100 mAh.

€ 74,95

PREZZO AL PUBBLICO IVA INCLUSA

	DAY FLASH	FLASH 1	FLASH 2	FLASH 3	DAY FLASH	FEMTO	ACTIVE LUMEN
	10 LUMENS	80 LUMENS	50 LUMENS	50 LUMENS	250 LUMENS	125 LUMENS	250 LUMENS
	20:00 H:MIN	4:00 H:MIN	8:00 H:MIN	34:00 H:MIN	15:00 H:MIN	25:00 H:MIN	



FEMTO USB REAR STVZO

1-LED-31R-STVZO-V104

- Tecnologia StVZO con obiettivo ottimizzato fino a 270° di visibilità.
- LED ad alte prestazioni con otto ore di autonomia.
- Costruzione leggera e compatta costampata.
- Resistente all'acqua IPX7.
- Montaggio facile e veloce con cinghia.
- Ricaricabile con micro-USB.

	5 LUMENS	15 LUMENS	15 LUMENS	15 LUMENS	15 LUMENS	5 LUMENS
	5 LUMENS	15 LUMENS	15 LUMENS	15 LUMENS	15 LUMENS	5 LUMENS
	3:40 H:MIN	1:30 H:MIN	6:00 H:MIN	3:30 H:MIN	13:00 H:MIN	12:00 H:MIN

€ 16,95

PREZZO AL PUBBLICO IVA INCLUSA

NEW



Ricarica USB C



FEMTO USB C DRIVE REAR

1-LED-31R-V204

€ 19,95

PREZZO AL PUBBLICO IVA INCLUSA

- Una luce posteriore compatta e superleggera
- Uscita massima di 15 lumen con 13 ore di autonomia in modalità flash diurna
- 6 modalità di uscita combinate fisse e flash, inclusa la modalità flash diurna altamente dirompente
- L'ottica grandangolare offre 270° di visibilità
- Include una versatile cinghia di montaggio in gomma siliconica per un montaggio rapido e sicuro
- Ricarica impermeabile USB-C (cavo non incluso)
- Costruzione co-stampata resistente
- Rigorosamente testata secondo gli standard di impermeabilità IPX7
- Capacità della batteria 210 mAh

	5 LUMENS	15 LUMENS	15 LUMENS	15 LUMENS	15 LUMENS	5 LUMENS
	5 LUMENS	15 LUMENS	15 LUMENS	15 LUMENS	15 LUMENS	5 LUMENS
	03:40 H:MIN	01:30 H:MIN	06:00 H:MIN	03:30 H:MIN	13:00 H:MIN	12:00 H:MIN

	10 LUMENS	50 LUMENS	50 LUMENS	25 LUMENS	150 LUMENS	5 LUMENS	150 LUMENS
	10 LUMENS	50 LUMENS	50 LUMENS	25 LUMENS	150 LUMENS	5 LUMENS	150 LUMENS
	9:00 H:MIN	2:00 H:MIN	4:00 H:MIN	18:00 H:MIN	10:30 H:MIN	20:00 H:MIN	

€ 34,95

PREZZO AL PUBBLICO IVA INCLUSA



SMART CONNECT TECHNOLOGY



€ 179,95

PREZZO AL PUBBLICO IVA INCLUSA

MEGA DRIVE 2400+ FRONT

1-LED-7-V404

OTTICA RIPROGETTATA | PIÙ LED = PIÙ EFFICIENZA

CARCASSA IN ALLUMINIO LUCIDATO A MANO

USB-C | BATTERIA 21700

CAPACITÀ BATTERIA 9600 mAh

- Lumen massimi: 2400
- Autonomia massima: 450 ore
- Capacità della batteria (mAh): 9600
- Tipo di ricarica: USB-C
- Peso: 280 g
- Caratteristiche: IPX7, Flash diurno, Modalità gara, Power Pack luce infinita+



€ 149,95

PREZZO AL PUBBLICO IVA INCLUSA

SUPER DRIVE 1800+ SMART FRONT

1-LED-6-V804

USB-C | FUNZIONALITÀ SMART CONNECT

CAPACITÀ BATTERIA 6600 mAh

- Lumen massimi: 1800
- Autonomia massima: 180 ore
- Capacità della batteria (mAh): 6600
- Tipo di ricarica: USB-C
- Peso: 240 g
- Caratteristiche: IPX7, Flash diurno, Smart Connect, Modalità gara, Infinite Light Power Pack+

	ECONOMY	ENDURO	BLAST	OVER DRIVE	DAY FLASH	FEMTO	PULSE	FLASH
	300 LUMENS	700 LUMENS	1500 LUMENS	2400 LUMENS	700 LUMENS	20 LUMENS	250 LUMENS	600 LUMENS
	15:00 H:MIN	6:00 H:MIN	4:00 H:MIN	2:15 H:MIN	125:00 H:MIN	450:00 H:MIN	35:00 H:MIN	10:30 H:MIN

RACE MODE INFINITE LIGHT POWER PACK+ COMPATIBLE

	ECONOMY	ENDURO	BLAST	OVER DRIVE	DAY FLASH	FEMTO	PULSE
	350 LUMENS	500 LUMENS	1100 LUMENS	1800 LUMENS	750 LUMENS	20 LUMENS	200 LUMENS
	9:00 H:MIN	6:00 H:MIN	2:45 H:MIN	1:45 H:MIN	21:00 H:MIN	180:00 H:MIN	45:00 H:MIN

RACE MODE INFINITE LIGHT POWER PACK+ COMPATIBLE



E-BIKE LEDS



	BLAST	ECONOMY
	115 LUX	35 LUX

POWER STVZO PRO 115

1-LED-5-STVZO-V204

€ 99,95

PREZZO AL PUBBLICO IVA INCLUSA

- Offrendo 310 lumen (115 lux) di illuminazione, la luce da E-bike Power StVZO Pro E115 è dotata di termiche controllate da computer per una gestione automatica ed il passaggio giorno/notte per migliorare la durata della batteria.
- Il corpo in alluminio lavorato CNC ospita un obiettivo ottimizzato per StVZO
- ed è compatibile con tutte le e-bike.
- Supporto manubrio e supporto per forcella CNC sono inclusi.
- Compatibile con tensioni di ingresso di 6-12v, assorbe 6 watt e si collega facilmente al motore della E-bike.



MACRO DRIVE 1000

1-LED-EMACR-V1045

- 1000 lumen
- Corpo in alluminio lavorato CNC con alette di raffreddamento.
- Include supporto per attacco manubrio E-bike e attacco forcella in alluminio CNC.
- Obiettivo MOR (Maximum Optical Reflection).
- Compatibile E-bike ingresso 6-12v, 6w.
- Cavo di alimentazione da 130 cm incluso.

	BLAST	ENDURO	ECONOMY	DAY FLASH	FLASH	AUTO
	1000 LUMENS	600 LUMENS	300 LUMENS	500 LUMENS	600 LUMENS	AUTOMATIC DAYTIME DIMMING

€ 89,95

PREZZO AL PUBBLICO IVA INCLUSA



E-BIKE MACRO DRIVE 1000

1-LED-EMACR-V204AE

€ 109,95

PREZZO AL PUBBLICO IVA INCLUSA

- 1000 lumen
- Corpo in alluminio lavorato a CNC con alette di raffreddamento.
- Include supporto per bici e supporto forcella in alluminio lavorato a CNC.
- Lente con riflessione ottica massima (MOR).
- La funzione di sicurezza di protezione termica riduce l'emissione luminosa per sicurezza ed efficienza.
- Rigorosamente testata secondo gli standard di impermeabilità IPX7.
- Ingresso compatibile con bici elettriche da 6 a 12 V, 6 W. Cavo di alimentazione da 130 cm incluso (connettore BES3 BOSCH opzionale).



	BLAST	ENDURO	ECONOMY	DAY FLASH	FLASH	AUTO
	1000 LUMENS	600 LUMENS	300 LUMENS	500 LUMENS	600 LUMENS	AUTOMATIC DAYTIME DIMMING

€ 69,95

PREZZO AL PUBBLICO IVA INCLUSA



CLASSIC DRIVE XL 700+

1-LED-30-V237

NUOVO DESIGN DELLA SCOCCA | USB-C
CAPACITÀ BATTERIA 3300mAh

- Lumen massimi: 700
- Autonomia massima: 45 ore
- Capacità della batteria (mAh): 3300
- Tipo di ricarica: USB-C
- Peso: 124 g
- Dimensioni: 98 mm, 27 mm, 45 mm
- Caratteristiche: IPX7, Flash diurno, Modalità gara, Power Pack luce infinita+

	ECONOMY	ENDURO	BLAST	OVER DRIVE	DAY FLASH	FEMTO	PULSE
	150 LUMENS	250 LUMENS	400 LUMENS	700 LUMENS	700 LUMENS	20 LUMENS	150 LUMENS
	9:00 H:MIN	6:00 H:MIN	4:00 H:MIN	2:00 H:MIN	32:00 H:MIN	45:00 H:MIN	32:00 H:MIN

RACE MODE INFINITE LIGHT POWER PACK+ COMPATIBLE



€ 94,95

PREZZO AL PUBBLICO IVA INCLUSA

MICRO DRIVE 800+ / STRIP DRIVE 300+ PAIR

1-LED-2P-V1637

MICRO DRIVE 800+

- Lumen massimi: 800
- Durata massima: 35 ore
- Capacità della batteria (mAh): 1900
- Tipo di ricarica: USB-C
- Peso: 135 g
- Dimensioni: 84 mm, 46 mm, 41 mm
- Caratteristiche: IPX7, Flash diurno, Modalità gara, Power Pack luce infinita+

STRIP DRIVE 300+

- Lumen massimi: 300
- Durata massima: 80 ore
- Capacità della batteria (mAh): 1400
- Tipo di ricarica: USB-C
- Peso: 71 g
- Dimensioni: 70 mm, 37 mm, 47 mm
- Caratteristiche: IPX7, Flash diurno

LUCE ANTERIORE

	ECONOMY	ENDURO	BLAST	DAY FLASH	FEMTO	PULSE
	100 LUMENS	400 LUMENS	800 LUMENS	700 LUMENS	20 LUMENS	100 LUMENS
	10:00 H:MIN	3:00 H:MIN	2:00 H:MIN	30:00 H:MIN	35:00 H:MIN	10:00 H:MIN

LUCE POSTERIORE

	ECONOMY	BLAST	PULSE	FLASH 1	DAY FLASH 1	DAY FLASH 2	FEMTO
	15 LUMENS	60 LUMENS	60 LUMENS	40 LUMENS	150 LUMENS	300 LUMENS	5 LUMENS
	18:00 H:MIN	5:30 H:MIN	12:00 H:MIN	32:00 H:MIN	24:00 H:MIN	17:00 H:MIN	80:00 H:MIN



MACRO DRIVE 1400+ FRONT
1-LED-4-V737

€ 99,95
PREZZO AL PUBBLICO IVA INCLUSA

OTTICA RIPROGETTATA | USB-C
CAPACITÀ DELLA BATTERIA DA 5200 mAh

- Lumen massimi: 1400
- Autonomia massima: 300 ore
- Capacità della batteria (mAh): 5200
- Tipo di ricarica: USB-C
- Peso: 230 g
- Dimensioni: 140 mm, 47 mm, 32 mm
- Caratteristiche: IPX7, Flash diurno, Modalità gara, Power Pack luce infinita+

	ECONOMY	ENDURO	BLAST	OVER DRIVE	DAY FLASH	FEMTO	PULSE
	200 LUMENS	450 LUMENS	950 LUMENS	1400 LUMENS	700 LUMENS	20 LUMENS	100 LUMENS
	25:00 H:MIN	12:30 H:MIN	4:00 H:MIN	3:00 H:MIN	100:00 H:MIN	300:00 H:MIN	14:00 H:MIN

RACE MODE INFINITE LIGHT POWER PACK+ COMPATIBLE



LITE DRIVE 1200+ FRONT
1-LED-16-V337

€ 84,95
PREZZO AL PUBBLICO IVA INCLUSA

OTTICA RIPROGETTATA | PIÙ LED = PIÙ EFFICIENZA
USB-C | CAPACITÀ DELLA BATTERIA DA 3800 mAh

- Lumen massimi: 1200
- Durata massima: 60 ore
- Capacità della batteria (mAh): 3800
- Tipo di ricarica: USB-C
- Peso: 174 g
- Dimensioni: 84 mm, 48 mm, 41 mm
- Caratteristiche: IPX7, Flash diurno, Modalità gara, Power Pack luce infinita+

	ECONOMY	ENDURO	BLAST	OVER DRIVE	DAY FLASH	FEMTO	PULSE
	150 LUMENS	300 LUMENS	600 LUMENS	1200 LUMENS	700 LUMENS	20 LUMENS	100 LUMENS
	20:00 H:MIN	9:30 H:MIN	4:00 H:MIN	2:00 H:MIN	40:00 H:MIN	60:00 H:MIN	14:00 H:MIN

RACE MODE INFINITE LIGHT POWER PACK+ COMPATIBLE



MICRO DRIVE 800+ / KTV DRIVE PRO+ PAIR
1-LED-2P-V1537

€ 84,95
PREZZO AL PUBBLICO IVA INCLUSA

MICRO DRIVE 800+

- Lumen massimi: 800
- Durata massima: 35 ore
- Capacità della batteria (mAh): 1900
- Tipo di ricarica: USB-C
- Peso: 135 g
- Dimensioni: 84 mm, 46 mm, 41 mm
- Caratteristiche: IPX7, Flash diurno, Modalità gara, Power Pack luce infinita+

KTV DRIVE PRO+:

- Lumen massimi: 150
- Durata massima: 20 ore
- Capacità della batteria (mAh): 400
- Tipo di ricarica: chiavetta USB
- Peso: 50 g
- Dimensioni: 60 mm, 41 mm, 64 mm
- Caratteristiche: IPX7, Flash diurno

LUCE ANTERIORE

	ECONOMY	ENDURO	BLAST	DAY FLASH	FEMTO	PULSE
	100 LUMENS	400 LUMENS	800 LUMENS	700 LUMENS	20 LUMENS	100 LUMENS
	10:00 H:MIN	3:00 H:MIN	2:00 H:MIN	30:00 H:MIN	35:00 H:MIN	10:00 H:MIN

RACE MODE INFINITE LIGHT POWER PACK+ COMPATIBLE

LUCE POSTERIORE

	ECONOMY	BLAST	PULSE	FLASH 1	DAY FLASH	FEMTO
	10 LUMENS	50 LUMENS	50 LUMENS	25 LUMENS	150 LUMENS	5 LUMENS
	9:00 H:MIN	2:00 H:MIN	4:00 H:MIN	18:00 H:MIN	10:30 H:MIN	20:00 H:MIN

CLASSIC DRIVE 500+
1-LED-29-V237

€ 49,95
PREZZO AL PUBBLICO IVA INCLUSA

NUOVO DESIGN DELLA SCOCCA | USB-C
CAPACITÀ BATTERIA 1900 mAh



- Lumen massimi: 500
- Durata massima: 80 ore
- Capacità della batteria (mAh): 1900
- Tipo di ricarica: USB-C
- Peso: 95 g
- Dimensioni: 83 mm, 27 mm, 45 mm
- Caratteristiche: IPX7, Flash diurno, Power Pack a luce infinita+

	ECONOMY	ENDURO	BLAST	DAY FLASH	FEMTO	PULSE
	100 LUMENS	200 LUMENS	300 LUMENS	400 LUMENS	20 LUMENS	100 LUMENS
	10:00 H:MIN	4:30 H:MIN	1:45 H:MIN	30:00 H:MIN	80:00 H:MIN	20:00 H:MIN

INFINITE LIGHT POWER PACK+ COMPATIBLE



FEMTO USB C DRIVE FRONT
FEMTO USB C DRIVE FRONT



- Luce anteriore per bicicletta compatta e superleggera
- Potenza massima di 50 lumen o 15 ore di autonomia in modalità Femto
- 6 modalità di potenza combinate fisse e flash, inclusa la modalità flash diurna altamente dirompente
- Ottica grandangolare per una visibilità di 270°
- Include versatile cinturino di montaggio in gomma siliconica per un montaggio rapido e sicuro
- Ricarica impermeabile USB-C (cavo non incluso)
- Costruzione co-stampata resistente
- Rigorosamente testata secondo gli standard di impermeabilità IPX7
- Capacità della batteria 210 mAh

	ECONOMY	BLAST	PULSE	FLASH 1	DAY FLASH	FEMTO
	10 LUMENS	50 LUMENS	30 LUMENS	30 LUMENS	50 LUMENS	10 LUMENS
	6:00 H:MIN	1:30 H:MIN	7:00 H:MIN	6:45 H:MIN	15:00 H:MIN	15:00 H:MIN

€ 19,95
PREZZO AL PUBBLICO IVA INCLUSA

PREZZO AL PUBBLICO IVA INCLUSA



STRIP DRIVE FRONT
1-LED-21F-V404



- Max 700 lumen/75 ore di autonomia in modalità Femto.
- Ottica grandangolare: 270° di visibilità.
- 7 modalità di output combinate a luce fissa e flash.
- Modalità flash diurna.
- Ricarica impermeabile USB-C (cavo non incluso).
- Design co-stampato leggero e resistente.
- Rigorosamente testata secondo gli standard di impermeabilità IPX7.
- Include cinturino di montaggio in gomma siliconica.
- Capacità della batteria 520 mAh.

	ECONOMY	BLAST	PULSE	FLASH 1	DAY FLASH 1	DAY FLASH 2	FEMTO
	50 LUMENS	200 LUMENS	200 LUMENS	100 LUMENS	200 LUMENS	700 LUMENS	20 LUMENS
	15:00 H:MIN	4:00 H:MIN	10:00 H:MIN	15:00 H:MIN	50:00 H:MIN	20:00 H:MIN	75:00 H:MIN

€ 39,95
PREZZO AL PUBBLICO IVA INCLUSA

PREZZO AL PUBBLICO IVA INCLUSA

FUSION DRIVE PRO 600+ FRONT

1-LED-39-V137

NUOVO MODELLO | PRESTAZIONI PREMIUM | OTTICA RIPROGETTATA | USB-C
CAPACITÀ BATTERIA 1900 mAh



- Lumen massimi: 600
- Durata massima: 36 ore
- Capacità della batteria (mAh): 1900
- Tipo di ricarica: USB-C
- Peso: 129 g
- Dimensioni: 82 mm, 45 mm, 41 mm
- Caratteristiche: IPX7, Flash diurno, Power Pack a luce infinita+

	ECONOMY	ENDURO	BLAST	DAY FLASH	FEMTO	PULSE
	100 LUMENS	300 LUMENS	600 LUMENS	600 LUMENS	20 LUMENS	100 LUMENS
	10:00 H:MIN	5:00 H:MIN	2:00 H:MIN	36:00 H:MIN	36:00 H:MIN	12:00 H:MIN

INFINITE LIGHT POWER PACK+ COMPATIBLE

€ 49,95

PREZZO AL PUBBLICO IVA INCLUSA

INFINITE LIGHT POWER PACK

1-LED-PWRPK-V204

- IMPERMEABILE
- CAVO EXTRA LUNGO (985 mm)
- CAPACITÀ BATTERIA 6600mAh
- COMPATIBILE CON TUTTE LE NUOVE LUCI ANTERIORI USB-C



€ 99,95

PREZZO AL PUBBLICO IVA INCLUSA



HECTO DRIVE 500XL

1-LED-9F-V504

- 500 lumen
- Durata massima 20 ore in modalità Femto
- Struttura in alluminio lavorata CNC con alette di raffreddamento.
- Modalità flash diurna.
- Chiavetta USB integrata per la ricarica senza cavi.

	BLAST	ENDURO	ECONOMY	FEMTO	FLASH 1	FLASH 2	DAY FLASH	PULSE
	500 LUMENS	200 LUMENS	100 LUMENS	15 LUMENS	50 LUMENS	50 LUMENS	500 LUMENS	50 LUMENS
	1:00 h:min	2:00 h:min	4:00 h:min	20:00 h:min	13:30 h:min	13:30 h:min	5:45 h:min	15:00 h:min

€ 44,95

PREZZO AL PUBBLICO IVA INCLUSA

HECTO PRO STVZO 400+ FRONT

1-LED-9PR-STVZO-V137



- Lumen massimi: 400
- Durata massima: 4 ore
- Capacità della batteria (mAh): 2800
- Tipo di ricarica: USB-C
- Peso: 147 g
- Caratteristiche: IPX7, StVZO, Infinite Light Power Pack+

€ 59,95

PREZZO AL PUBBLICO IVA INCLUSA



USB-C CABLE

1-LED-USB-V304

€ 4,95

PREZZO AL PUBBLICO IVA INCLUSA

- Questo cavo di ricarica da tipo C a USB-A lungo 30 cm è progettato per l'uso con le luci ricaricabili Lezyne USB-C e l'Infinite Light Power Pack+.
- Ti consente di mantenere i tuoi dispositivi carichi e pronti all'uso ogni volta che ne hai bisogno.
- Peso: 11 g
- Dimensioni: 340 mm (con connettori USB-A e USB-C) x 15 mm x 7,8 mm



MICRO DRIVE 800+ FRONT

1-LED-2-V637

OTTICA RIPROGETTATA | PIÙ LED = PIÙ EFFICIENZA
USB-C | CAPACITÀ BATTERIA 1900 mAh

- Lumen massimi: 800
- Durata massima: 35 ore
- Capacità della batteria (mAh): 1900
- Tipo di ricarica: USB-C
- Peso: 135 g
- Dimensioni: 84 mm, 46 mm, 41 mm
- Caratteristiche: IPX7, Flash diurno, Modalità gara, Power Pack luce infinita+

	ECONOMY	ENDURO	BLAST	DAY FLASH	FEMTO	PULSE
	100 LUMENS	400 LUMENS	800 LUMENS	700 LUMENS	20 LUMENS	100 LUMENS
	10:00 H:MIN	3:00 H:MIN	2:00 H:MIN	30:00 H:MIN	35:00 H:MIN	10:00 H:MIN

RACE MODE INFINITE LIGHT POWER PACK+ COMPATIBLE

€ 59,95

PREZZO AL PUBBLICO IVA INCLUSA



NEW

AEROPOST 3D ADAPTER

1-LED-3DSAD-V104

- Stampato in 3D con texture per un montaggio facile e sicuro.
- Forma ottimizzata adatta a tutti i reggisella Aero.

€ 4,95

PREZZO AL PUBBLICO IVA INCLUSA



NEW

MEGA MOUNT - L

1-LED-RP-MGMTL-V104

- Alluminio lavorata CNC.
- Supporto versatile per LED e accessori.
- Progettato per adattarsi a diametri manubrio da 35 mm o 31,8 mm.
- Include tutto l'hardware.
- Compatibile con il supporto LED qPro.

€ 34,95

PREZZO AL PUBBLICO IVA INCLUSA



NEW

FLEXI STEM MOUNT

1-LED-RP-FLXMT-V137

- Alluminio lavorata CNC.
- Supporto per attacco manubrio compatibile con GoPro.
- Progettato per il montaggio sulla parte superiore o inferiore dell'attacco manubrio per un posizionamento ottimale della luce.
- Include viteria per attacco manubrio da 5 mm e dadi a T.
- I bracci flessibili si adattano alla maggior parte dei tubi sterzo
- Supporto LED qPro e compatibile con GoPro.

€ 24,95

PREZZO AL PUBBLICO IVA INCLUSA



JUICE★LUBES



juice lubes



1 **DIRT JUICE BIKE CLEANER**
RIMUOVE RESIDUI E MACCHIE
POST-GARA
&
BIKE CLEANER
DETERGENTE PER BICI
SUPER CONCENTRATO DILUITO
10:1 PER EFFETTUARE
LA PULIZIA REGOLARE DELLA BICI.



12 **TUBELESS VALVES**
LA MIGLIORE VALVOLA CHE
PUOI MONTARE SUI TUOI CERCHI.



HAND CLEANER
SCRUB PER LE MANI CON GUSCI
DI NOCE PER ELIMINARE QUALSIASI
RESIDUO DI SPORCO E GRASSO.



11 **FORK JUICE**
L'ORIGINALE LUBRIFICANTE PER I
FODERI DELLE SOSPENSIONI.



10 **FRAME JUICE**
SPRAY PER RIPRISTINARE
LE FINITURE LUCIDE E OPACHE.



2 **JL69**
ELIMINA L'UMIDITA',
LUBRIFICA E PROTEGGE.



3

DISC BRAKE CLEANER
BRAKE JUICE
PULITORE PER
FRENI A DISCO.



9 **CHAIN LUBES**
UNA SELEZIONE DI LUBRIFICANTI
CHE DURERANNO QUANTO
TE SE NON DI PIU'.



4 **BRUSHES**
PER LO SPORCO PIU' SPORCO!



5 **BEARING GREASE**
GRASSO SPECIFICO AD ALTE
PRESTAZIONI, BASSE VELOCITA'
E BASSE TEMPERATURE CON ELEVATA
RESISTENZA ALL'ACQUA.



6 **TUBELESS TYRE SEALANT**
SIGILLANTE SINTETICO PER
PNEUMATICI TUBELESS,
NIENTE PIU' PERDITE

7

AAS JUICE
PASTA ANTIGRIPIANTE CHE
ABBASSA LA COPPIA DI SERRAGGIO
E RIDUCE IL RISCHIO DI CREPE.



8 **DIRT JUICE CHAIN CLEANER**
PULITORE PER LA TRASMISSIONE
BIODEGRADABILE
SUPER POTENTE

VALVOLE TUBELESS NEI VARI COLORI



Le valvole più belle e più performanti per rendere il tubeless super semplice.

Ogni valvola è dotata di 3 utensili, più di qualsiasi altro sul mercato. Chiave tira valvola, chiave per i raggi e per nippli. Gli utensili sono su entrambi i cappucci, quindi niente stress se ne perdi uno.

Il tubeless non deve essere un problema e le nostre valvole lo rendono facile.

Nucleo della valvola rimovibile per rendere l'aggiunta di sigillante un gioco da ragazzi.

Packaging 100% in cartone per un facile riciclaggio.

Compatibile con MTB-CX-Road Alluminio 7075
3 x utensili per ciascun cappuccio
Utensile Valvola
Chiave per raggi da 3,2 mm
Chiave per raggi da 3,4 mm

Le nostre valvole tubeless sono disponibili in sette colori e due dimensioni:
48 mm si adatta a cerchi fino a 30 mm di altezza
65 mm si adatta a cerchi fino a 45 mm di altezza

JLV48BLK - Valvole Tubeless Nere
JLV48COP - Valvola Tubeless Rame
JLV48SIL - Valvole Tubeless Argento
JLV48PK - Valvole Tubeless Rosa

JLV48PUR - Valvole Tubeless Viola
JLV48RED - Valvole Tubeless Rosse
JLV48ORG - Valvole Tubeless Arancio
JLV48TEA - Valvole Tubeless Verde acqua
JLV65BLK - Valvole Tubeless Nere
JLV65COP - Valvola Tubeless Rame
JLV65SIL - Valvole Tubeless Argento
JLV65PK - Valvole Tubeless Rosa
JLV65PUR - Valvole Tubeless Viola
JLV65RED - Valvole Tubeless Rosse
JLV65TEA - Valvole Tubeless Verde acqua
JLV65ORG - Valvole Tubeless Arancio

€ 38,99

PREZZO AL PUBBLICO IVA INCLUSA



€ 25,99

PREZZO AL PUBBLICO IVA INCLUSA

NEW RT21	Nastro Tubeless 10M Roll	21mm
NEW RT25	Nastro Tubeless 10M Roll	25mm
NEW RT30	Nastro Tubeless 10M Roll	30mm
NEW RT35	Nastro Tubeless 10M Roll	35mm



NEW

RT21-RT25-RT30-RT35 NASTRO TUBELESS

- Pellicola a doppio strato ad alta resistenza
- Adesivo sensibile alla pressione
- Grande elasticità e capacità di allungamento
- Perfetta tenuta
- Non lascia residui quando viene rimosso
- Il rotolo da 10 m consente 4 applicazioni o 5 per cerchi da 26"



**DISPONIBILE ANCHE IN VERSIONE DA
OFFICINA 50 METRI**

COD. WRT21 **€ 72,99**

COD. WRT25 E WRT30 **€ 84,99**

COD. WRT35 **€ 104,99**



€ 19,99 500ML TJ1
PREZZO AL PUBBLICO IVA INCLUSA



€ 12,99 140ML TJ40
PREZZO AL PUBBLICO IVA INCLUSA

TJ1/TJ140 LIQUIDO SIGILLANTE

140ml & 500ml

Tyre Juice è un sigillante liquido a base di lattice sintetico. Progettato per l'uso con pneumatici Tubeless Ready o Full Tubeless UST.

Adatto per tutti i tipi di bici. Corsa, Cyclocross, MTB. La sua formula è ottimizzata per prevenire la corrosione. Può essere facilmente eliminato sia da pneumatici che dai cerchi semplicemente con dell'acqua lasciando una superficie pulita per installazioni future. Dura più a lungo di altri prodotti a base di lattice. Evita la formazione di rigonfiamenti. Ripara fori sino a 5mm. Rispetta l'ambiente.



DISPONIBILE ANCHE IN VERSIONE DA

OFFICINA 5L

COD. WTJ1

€ 129,00

NEW

TSK1-TSK2-TSK3-TSK4 KIT DI INSTALLAZIONE

€ 59,99

PREZZO AL PUBBLICO IVA INCLUSA



Un biglietto di sola andata per la configurazione Tubeless perfetta.

I nostri kit di configurazione Tubeless contengono tutto il necessario per configurare e mantenere un set di ruote tubeless-ready. Basta selezionare la configurazione giusta. Confezionati in una scatola di cartone riciclabile per dare quella sensazione di "pacchetto", questi kit offrono un grande valore e un risparmio di quasi il 30% rispetto all'acquisto degli articoli singolarmente. Abbiamo persino incluso un pratico codice QR sulla scatola per fornirti istruzioni dettagliate.

La confezione contiene:

- 1 nastro per cerchi da 10 mm
- 2 valvole Tubeless nere
- 2 sigillanti per pneumatici Tubeless da 140 ml

Opzioni del kit:

TSK1- Strada/Gravel
(nastro da 21 mm, valvole da 65 mm)

TSK2- XC/Gravel/Urban
(nastro da 25 mm, valvole da 48 mm)

TSK3- DH/Trail/Enduro
(nastro da 30 mm, valvole da 48 mm)

TSK4- Enduro/DH Wide
(nastro da 35 mm, valvole da 48 mm)

PRODOTTI PER LA PULIZIA



S1 STIFFLER SPAZZOLA PER TRASMISSIONE

La Stiffler è una spazzola rigida pensata per pulire anche le parti più difficili della trasmissione.

- Setole in nylon rigido per rimuovere anche lo sporco più ostinato
- Perfetta anche per le parti più difficili da raggiungere.
- Ideale per corone, cassette, catene.

€ 9,99

PREZZO AL PUBBLICO IVA INCLUSA



BS1 BIG SOFTY SPAZZOLA MORBIDA

La Big Softy è una spazzola morbida che non danneggia la vernice.

- Test grande
- Setole morbide
- Impugnatura gommata resistente agli urti
- Facile e maneggevole
- Ideale per ruote, pneumatici, telaio, forcelle, etc.

€ 12,99

PREZZO AL PUBBLICO IVA INCLUSA

beltramitsa.it



WORKBOOK 2025



DE1
DOUBLE ENDER
SPAZZOLA A DUE PUNTE

La Double Ender è una spugna a due punte, dotata di teste rigide ma flessibili che sono ottime per pulire anche le parti più difficili

- Rimuove lo sporco anche dalle parti più difficili
- Punte regolabili
- Setole in nylon resistenti
- Impugnatura gommata resistente agli urti
- Ideale per dischi, ammortizzatori, pedali, foderi orizzontali, raggi etc.

€ 9,99

PREZZO AL PUBBLICO IVA INCLUSA



NEW

DD1
DIRTY DADDY
SPAZZOLA GOMME E CASSETTA

- Testa grande per una pulizia rapida
- Zone di impatto gommate
- Setole rigide e resistenti
- Impugnatura a doppia densità per una presa migliore
- Testa angolata per un facile utilizzo

€ 10,99

PREZZO AL PUBBLICO IVA INCLUSA

JRAG
JUICE RAG

€ 9,99

PREZZO AL PUBBLICO IVA INCLUSA



JLBUN2
3 X BRUSH & CLOTH PACK
Bundle: 3 spazzole e panno

Questo nuovo pacchetto contiene 3 delle nostre spazzole e il nuovo panno in microfibra Juice Rag, tutti presentati in una confezione regalo di cartone riciclabile e di alta qualità.

€ 32,99

PREZZO AL PUBBLICO IVA INCLUSA

La confezione contiene:

- 1 x Spazzola Big Softy morbida
- 1 x Spazzola a due punte
- 1 x Spazzola per la pulizia della trasmissione
- 1 x Panno in microfibra Juice Rag

Juice Rag è un panno in microfibra che trasformerà la tua bici. È il tuo migliore amico per gli ultimi step del lavaggio della tua bici, lucidandola alla perfezione.

Grande e resistente, ma morbido e liscio, il Rag è ottimo per lucidare e asciugare.

Juice Rag è lavabile in lavatrice, resistente e super assorbente.

Istruzioni di lavaggio: lavare separatamente a 40°C, non utilizzare ammorbidente, non asciugare in asciugatrice.

SJCP1
KIT SPUGNE
2 PEZZI

SpongeJob è un kit compost da una spugna super assorbente e un panno di stoffa. La spugna è ideale per la pulizia generale della bicicletta, mentre la stoffa è ideale per le aree difficili da raggiungere. Entrambi gli articoli sono super morbidi, resistenti e delicati sulla vernice grazie ai pori sottili e alla bassa ritenzione dello sporco.

Incredibilmente resistente: non si strappa o lascia pezzi se si impiglia come le spugne convenzionali. Super assorbente.

€ 12,99

PREZZO AL PUBBLICO IVA INCLUSA



SFAM1
SPAZZOLA PULIZIA CASSETTA

Lo Scrubber di Another Mother è il tuo migliore amico. È nato per lucidare e far brillare i tuoi componenti. È il tuo compagno perfetto per il lavaggio bici.

€ 7,99

PREZZO AL PUBBLICO IVA INCLUSA



€ 9,95

PREZZO AL PUBBLICO IVA INCLUSA

DJLN1
SGRASSATORE GENERICO
1lt

Dirt Juice Bike Cleaner è un detergente che può essere utilizzato per pulire l'intera bici. Veloce ed efficace. Trigger spray per una facile applicazione.

Estremamente delicate, riduce la possibilità di danni alla verniciatura lasciando una patina di vernice trasparente, che protegge dallo sporco.

Adatto per l'uso su superfici verniciate, metallo, plastica, fibra di carbonio, gomma, superfici anodizzate e finiture opache. Completamente biodegradabile. Profumato al cocco



TDL1
UTENSILE PULIZIA CATENA

Il Dirty Little Scrubber è uno strumento per pulire le catene senza mani, veloce, pulito e facile da usare. Adatto per l'uso su tutti i tipi di bici. Corsa, Cyclocross, MTB. Spazzole in nylon super robuste. Riduce al minimo l'uso dei prodotti per la pulizia - solo 20 ml di detergente per catene Dirt Juice Boss! Rimuove grasso, sporcizia e olio in pochi secondi. Facile da smontare e pulire dopo l'uso. Rende la trasmissione più duratura.

€ 15,59

PREZZO AL PUBBLICO IVA INCLUSA



€ 14,99

PREZZO AL PUBBLICO IVA INCLUSA

DJB500 SUPER SGRASSATORE TRASMISSIONE E CATENA

500ml

Dirt Juice Boss è un detergente per catene sicuro e potente e uno sgrassante ottimale per tutte le trasmissioni. Formulato per attaccare i depositi di grasso più duri una volta usato e risciacquato, lascerà una superficie pulita, priva di grasso e senza residui.

Adatto per l'uso su tutta la trasmissione. Applicare con un pennello o con un utensile specific per la pulizia della catena. Adatto per l'uso su tutti i tipi di bici Corsa, Cyclocross, MTB.

Perfetto per l'uso su metalli, plastica, gomma, superfici anodizzate e verniciate.



DJDB1 SGRASSATORE DA IL + SGRASSATORE CONCENTRATO 1lt



€ 23,99

PREZZO AL PUBBLICO IVA INCLUSA

15% OFF



DJSN1 SGRASSATORE CONCENTRATO (Può essere diluito per ottenere 10 litri di sgrassatore generico)

**GRANDE
RISPARMIO!**

1lt

Dirt Juice Super è la versione concentrata del Dirt Juice Bike Cleaner. Questo prodotto può essere utilizzato concentrato come un potente detergente con efficaci proprietà sgrassanti per pulire lo sporco più ostinato. In alternativa, può essere diluito con un rapporto di 9:1 di acqua per ottenere il normale Dirt Juice Bike Cleaner. fresca la tua bici.

€ 14,99

PREZZO AL PUBBLICO IVA INCLUSA



BJ1 PULITORE DISCHI FRENO 600ml

Spray pulitore per freni molto efficiente e veloce, adatto per la pulizia e la decontaminazione sia di freni a disco che piste frenanti. Ripristina / migliora le prestazioni di frenata.

Bassa tossicità, non danneggia le pastiglie dei freni, le guarnizioni ed i componenti.

Prolunga la durata dei dischi. Evapora rapidamente senza lasciare residui sulle superfici. Rimuove rapidamente contaminanti come olio, grasso, liquido dei freni, polveri delle pastiglie e sporco. Si può utilizzare su metalli, plastica, fibra di carbonio, superfici anodizzate e verniciate.

€ 11,99

PREZZO AL PUBBLICO IVA INCLUSA



MFD500 MATT FINISH DETAILER 500ml

Nuovo prodotto, ripristina e protegge tutte le finiture opache. Utilizzare dopo il lavaggio della bici come spray per particolari per rimuovere le macchie di unto o sudore dalle finiture lucide. Aiuta a prevenire la formazione dello sporco. Offre protezione dall'acqua.

€ 9,99

PREZZO AL PUBBLICO IVA INCLUSA



DJB400 DIRT JUICE BOSS CHAIN CLEANER IN A CAN 400ml

Juice Lubes Dirt Juice Boss funziona come uno sgrassante spray per la trasmissione, per aiutare a pulire la catena e riportarla come nuova, pronta per un nuovo strato di lubrificante.

Agisce rapidamente e elimina sporco e grasso. Pensa a una doccia per la tua trasmissione in una lattina ed è perfetta per prepararti a partire quando non hai tempo per uno scrub completo della trasmissione.

€ 14,99

PREZZO AL PUBBLICO IVA INCLUSA



DJH1 SGRASSATORE TRASMISSIONE 600ml

Dirt Juice Hero è un detergente per la trasmissione ad azione rapida. Questo prodotto funziona al meglio a distanza ravvicinata per eliminare sporco, olio, detriti e polvere in generale. Il prodotto può anche essere utilizzato per rimuovere il grasso vecchio dai cuscinetti e i segni ostinati lasciati da vecchie decalcomanie, catrame o qualsiasi altra cosa difficile da staccare con un detergente convenzionale.

Veloce e facile da usare. Formula solubile in acqua per un facile risciacquo.

Può essere utilizzato su tutti i tipi di catene, corone, deragliatori, componenti e cuscinetti. Evapora rapidamente. L'uso regolare aiuterà a prevenire il deterioramento della trasmissione e a garantirne prestazioni più elevate e più a lungo.

€ 14,99

PREZZO AL PUBBLICO IVA INCLUSA



FRJ1 SPRAY PULIZIA E PROTEZIONE TELAI 400ml

Protegge e dona lucentezza immediata a parti metalliche, cromate, verniciate, al carbonio, plastica e gomma.

Le sue proprietà antistatiche aiutano a prevenire l'accumulo di polvere, sporco e fango sulle superfici trattate. Fornisce un film protettivo che impedisce la formazione dello sporco e l'appiccicarsi del catrame.

Rimuove sporco e macchie d'acqua in genere visibili dopo il lavaggio della bici.

Riduce i tempi necessari alla pulizia nei lavaggi successivi all'utilizzo.

Le proprietà slick aiutano inoltre il montaggio dei pneumatici tubeless - da applicare al tallone del pneumatico.

Profumo di mirtillo per mantenere fresca la tua bici.

€ 11,99

PREZZO AL PUBBLICO IVA INCLUSA



PRODOTTI PER LUBRIFICAZIONE, ASSEMBLAGGIO E SOSPENSIONI



FJ1 SPRAY PULIZIA E LUBRIFICAZIONE FORCELLE

400ml

Fork Juice è uno spray lubrificante e protettivo appositamente sviluppato per gli steli e le tenute delle forcelle e gli ammortizzatori posteriori. Fork Juice offre protezione sollevando lo sporco verso l'alto e fuori dalle guarnizioni, il che si traduce in una minore penetrazione dello sporco all'interno garantendo meno attrito e minori rischi di rigare gli steli. Fork Juice garantisce migliori prestazioni ed una vita più lunga a tutte le sospensioni.

€ 11,99

PREZZO AL PUBBLICO IVA INCLUSA



JL69 SPRAY ANTIRUGGINE E CORROSION

400ml

JL69 è un lubrificante e protettivo per molte applicazioni. JL69 è superiore rispetto al prodotto concorrenti in quanto contiene una quantità nettamente maggiore di olio lubrificante. Veloce e facile da applicare, viene fornito con una cannucchia per un'applicazione precisa anche nelle aree più difficili da raggiungere. Elimina l'acqua e previene la ruggine. Riduce gli attriti. Lubrifica tutti i componenti include catene, deragliatori, cavi ecc.



€ 11,99

PREZZO AL PUBBLICO IVA INCLUSA



BRJ1/WBRJ1

GRASSO CUSCINETTI (IMPERMEABILE)

150ML & 500ML

Bearing Juice è un grasso multiuso di alta qualità che è stato formulato specificamente per l'uso in applicazioni che richiedono un'estrema resistenza all'acqua e applicazioni a bassa velocità in cui la riduzione dell'attrito è fondamentale: mozzi, movimenti centrali, pedali e serie sterzo. Specificamente formulato per offrire un'estrema resistenza all'acqua e per prevenire l'ingresso di acqua nei cuscinetti. Riduce l'attrito e l'usura. Ampiamente testato in ambiente salino per garantire la massima qualità e le migliori prestazioni possibili anche nelle condizioni più difficili.

€ 9,90

PREZZO AL PUBBLICO IVA INCLUSA

DISPONIBILE ANCHE IN VERSIONE DA

OFFICINA 500ML

COD. WBRJ1

€ 26,99



AAS1/ WAAS1

PASTA ASSEMBLAGGIO PARTI ALLUMINIO (PREVIENE I GIOCHI)

150ml & 500ml

L'Anti Seize in alluminio è una pasta antigrippaggio di alta qualità per l'uso in tutte le situazioni di assemblaggio metallo-metallo. Rende l'assemblaggio delle parti filettate più agevole e semplice. Consente maggiore precisione durante il serraggio. Riduce il rischio di rotture a causa di serraggi eccessivi.

€ 12,99

PREZZO AL PUBBLICO IVA INCLUSA



DISPONIBILE ANCHE IN VERSIONE DA

OFFICINA 500ML

COD. WAAS1

€ 26,99



CARJ1
**PASTA ASSEMBLAGGIO PARTI
 CARBONIO (PREVIENE I GIOCHI)**
 50ml

Carbon Juice è appositamente progettato per creare attrito e ridurre lo scivolamento tra le superfici in fibra di carbonio. Adatto per assemblaggi carbonio-carbonio o carbonio-metallo. Piccole micro particelle aderiscono al carbonio quando sono sotto pressione consentendo di utilizzare le coppie di serraggio ottimali anche sui componenti in carbonio più delicati. Il gel bianco trasparente impedisce che le dita si macchino durante l'applicazione.

€ 11,99

PREZZO AL PUBBLICO IVA INCLUSA



JLD1
OLIO FRENI DOT 5.1
 130ml

DOT 5.1 è un liquido per freni ad alte prestazioni da utilizzare in tutti i sistemi frenanti idraulici studiati per oli DOT 3, DOT 4 e DOT 5.1. Non deve essere utilizzato in sistemi frenanti studiati per olio DOT 5 o Olio minerale. Punto di ebollizione estremamente elevato 269 °C. Punto di ebollizione in condizioni di umido 187 °C. Grazie alla sua stabilità in un ampio intervallo di temperature fornisce una sensazione di frenata e prestazioni costanti.

€ 8,99

PREZZO AL PUBBLICO IVA INCLUSA

OLIO SOSPENSIONI

500 ml

Un olio per sospensione completamente miscelabile, completamente sintetico e ricco di additivi che riducono l'aderenza e antischiuma. Usalo da solo o mescola e abbina per creare la miscela perfetta per il tuo peso e il tuo stile di guida.

Stabile, senza formazione di schiuma in un intervallo di temperatura molto ampio, con conseguente sensazione e prestazioni costanti

Indice di viscosità estremamente elevato per mantenere lo smorzamento a temperature elevate garantendo al contempo il corretto funzionamento delle sospensioni a basse temperature. Stabile sotto pressione e compatibile con sistemi di sospensione caricati ad aria, azoto o argon.

Eccellente protezione antiusura con un'elevata resistenza alla contaminazione e al degrado dell'acqua. Lunga durata, prolunga la durata della tenute. Imballaggio riciclabile.

€ 13,99

PREZZO AL PUBBLICO IVA INCLUSA

0W 30
 JL0W-30 - 500 ml



Densità @ 15°C 0,8453 g/cm³
 Viscosità @ 40°C 45,00 cSt
 Viscosità @ 100°C 9,50 cSt
 Indice di viscosità 200

2,5W
 JL25W - 500 ml



Densità @ 15°C 0,841 g/cm³
 Viscosità @ 40°C 9,0 cSt
 Viscosità @ 100°C 3,5 cSt
 Indice di viscosità 350+

5W
 JL5W - 500 ml



ISO VG 15
 Densità @ 15°C 0,850 g/cm³
 Viscosità @ 40°C 15,4 cSt
 Viscosità @ 100°C 4,6 cSt
 Indice di viscosità 243

7,5W
 JL75W - 500 ml



ISO VG 22
 Densità @ 15°C 0,857 g/cm³
 Viscosità @ 40°C 22cSt
 Viscosità @ 100°C 6,2 cSt
 Indice di viscosità 259

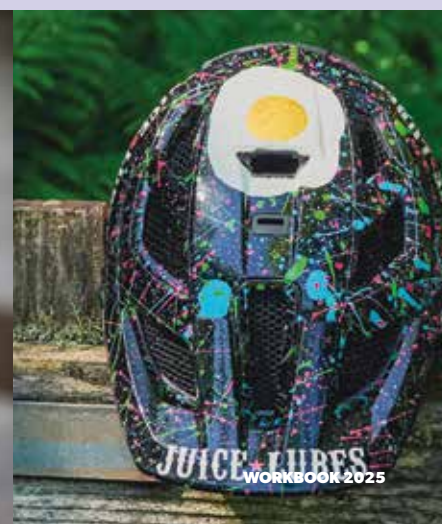



JLMIN2

OLIO MINERALE FRENI

130ml

€ 8,99

PREZZO AL PUBBLICO IVA INCLUSA

Olio minerale per sistemi frenanti ad alte prestazioni. Non deve essere utilizzato in sistemi frenanti idraulici a base di olio DOT in nessun caso. Punto di ebollizione estremamente alto. Grazie alla sua stabilità in un ampio intervallo di temperature fornisce una sensazione di frenata e prestazioni costanti.



DISPONIBILE ANCHE IN VERSIONE DA

OFFICINA 1L

COD. WMIN

€ 35,99



OLI CERE PER CATENA



CJD1

OLIO PER CATENA DA ASCIUTTO

130ml

Chain Juice Dry è un lubrificante per catena realizzato utilizzando cere di alta qualità. Incorpora additivi ad alte prestazioni per la massima protezione anche negli utilizzi più estremi, previene l'usura e la corrosione.

€ 9,95

PREZZO AL PUBBLICO IVA INCLUSA



CJX1

CERA PER CATENA

130ml

Chain Juice Wax è un lubrificante a base di cera da utilizzare sia in condizioni asciutte che bagnate. Adatto per l'uso su tutti i tipi di bici. Strada, Cyclocross, MTB. Perfetto sia in condizioni di asciutto, di polvere o umido. L'emulsione di cera fornisce una patina autopulente a secco.

€ 14,39

PREZZO AL PUBBLICO IVA INCLUSA

NEW FORMULA



CRJ1

OLIO CERAMICO PER CATENA

130ml

Lubrificante completamente sintetico di alta qualità appositamente progettato per le catene. Estremamente efficace anche per la lubrificazione delle guaine e delle pulegge del cambio grazie alle sue fantastiche proprietà lubrificanti conferisce estrema scorrevolezza.

€ 11,99

PREZZO AL PUBBLICO IVA INCLUSA



CJW1

OLIO PER CATENA DA BAGNATO

130ml

Chain Juice Wet è un lubrificante per catene convenzionale appositamente progettato per l'utilizzo in condizioni di bagnato. Adatto per l'uso su tutti i tipi di bici. Road, Cyclocross, MTB è un lubrificante di base di alta qualità contenente additivi speciali per garantire un'eccezionale tolleranza all'acqua e protezione dalla corrosione.

€ 9,95

PREZZO AL PUBBLICO IVA INCLUSA



DISPONIBILE ANCHE IN VERSIONE DA

OFFICINA 5L

COD. WCJW1

€ 95,99



CVJ1

OLIO PER CATENA PER TUTTE LE CONDIZIONI

130ml

Progettato per le condizioni estreme della Parigi-Roubaix e stato nominato il "Santo Graal dei lubrificanti per catena" dalla rivista Singletrack.

Viking Juice è il nostro lubrificante più duraturo studiato per la polvere, ruggine e condizioni estreme. Il Viking è in grado di permanere sulla catena più a lungo di qualsiasi altro lubrificante per garantire una maggiore durata della catena stessa.

€ 11,99

PREZZO AL PUBBLICO IVA INCLUSA



DISPONIBILE ANCHE IN VERSIONE DA

OFFICINA 5L

COD. WVJ1

€ 119,99



JLBUN1

**SGRASSATORE +
SGRASSATORE CONCENTRATO +
OLIO CATENA +
UTENSILE PULIZIA CATENA +
SPRAY TELAIO**

€ 52,99

PREZZO AL PUBBLICO IVA INCLUSA



HJ1

PASTA LAVAMANI

500ml



Hand Juice è un detergente semi-gel che rimuove rapidamente olio, grasso e sporco e sporcia senza utilizzare prodotti a base di petrolio. Combina estratti di agrumi naturali con guscio di noci che aiutano a rimuovere lo sporco rispettando l'ambiente. Questa combinazione fornisce una leggera esfoliazione per pulire bene.

Efficace e adatto per lo sporco più pesante. Grazie alla sua formula estremamente delicata può essere utilizzato quotidianamente. Funziona sia con acqua fredda che calda. Rilascia un piacevole odore di agrumi sulle mani dopo il lavaggio.

€ 14,99

PREZZO AL PUBBLICO IVA INCLUSA



SHIFTING TIME



CERAMIC SPEED

beltramitsa.it



Una soluzione per tutti

CeramicSpeed nasce dal sogno di cambiare il mondo del ciclismo. Oggi possiamo tranquillamente affermare che il sogno si è trasformato in realtà. Per quasi due decenni abbiamo rivoluzionato il più alto livello del ciclismo professionistico spingendo costantemente avanti i limiti delle prestazioni della trasmissione. Lungo la strada, i nostri sforzi hanno contribuito a portare a casa vittorie in Grandi Giri, e Campionati del Mondo.

Ma il nostro impegno per essere un motore di cambiamento non si limita solo alla fascia alta del ciclismo agonistico. Al centro delle nostre convinzioni c'è il desiderio di influenzare la percezione del ciclismo di ogni singolo ciclista, indipendentemente dalla sua forma o abilità di guida.

I nostri innovativi cuscinetti ceramici migliorano drasticamente l'esperienza di guida e aiutano i ciclisti a raggiungere i loro obiettivi, non importa se ciò significa schiacciare i sassi delle Fiandre o godersi un piacevole giro per un caffè con gli amici. La tua bici dovrebbe essere uno strumento per l'avventura, non un ostacolo per esplorare il tuo potenziale.



Per un Km in più

Non siamo diventati il leader del settore dei cuscinetti di alta qualità per caso. Il nostro viaggio verso l'alto ci ha richiesto un livello di dedizione, duro lavoro e immaginazione paragonabile ai sacrifici dei ciclisti che aiutiamo a salire sui gradini dei più importanti podi del mondo.

Il nostro incessante desiderio di essere i migliori sul campo permea ogni fase del nostro processo. Utilizzando solo i migliori materiali disponibili, ci assicuriamo che i nostri cuscinetti siano della massima qualità ottenibile. Ma ciò che distingue davvero i nostri prodotti è il know-how e l'esperienza delle persone che fanno parte di CeramicSpeed.



Più e più volte il nostro dipartimento di ricerca e sviluppo ha mostrato un livello di innovazione e abilità ingegneristica che ci ha visto rivoluzionare l'efficienza della trasmissione. Tutti i nostri cuscinetti sono costruiti a mano in Danimarca e vengono sottoposti a meticolose ispezioni e test prima di lasciare il nostro quartier generale. Questo è ciò che ci dà il nostro vantaggio.



Standard qualitativi

Questa è arte. Con più di 12 anni di esperienza, tutti i cuscinetti CeramicSpeed sono fatti a mano in Danimarca utilizzando i migliori materiali disponibili. Tutti i nostri cuscinetti passano attraverso un'ispezione a più fasi durante tutto il processo di produzione perché sviluppare cuscinetti con basso attrito è una cosa, ma produrre cuscinetti che un anno dopo sono ancora in grado di garantire la medesima performance è del tutto un'altra cosa. Il fattore più critico nel determinare prestazioni e longevità di qualsiasi cuscinetto ceramico è la qualità della ceramica. Le qualità delle sfere ceramiche sono molto diverse. Resistenza all'impatto, scorrevolezza, rotondità, fragilità e durezza contribuiscono tutte a far sì che una sfera ceramica sia di qualità superiore. Su tutti questi parametri CeramicSpeed Ball

non ha eguali e i test parlano da soli. **Ottimizza la performance.** È stato dimostrato che i cuscinetti CeramicSpeed hanno il più basso attrito di qualsiasi altro cuscinetto disponibile in commercio. Ma combinando le proprietà dei nostri cuscinetti standard con un rivestimento proprietario, abbiamo prodotto un cuscinetto che è addirittura in grado di superare ulteriormente questo livello di prestazione. Grazie ad uno speciale trattamento applicato sulle piste in acciaio si ottiene una superficie più dura del 75% rispetto alle piste in acciaio temprato standard. Questi cuscinetti sono la risposta a quelli che cercano il meglio in termini di prestazioni e longevità - strada o fuoristrada - i cuscinetti rivestiti CeramicSpeed sono la risposta alle vostre esigenze.

Sfere CeramicSpeed vs sfere in acciaio	Sfere CeramicSpeed vs altre sfere ceramiche
400% Scorrevolezza	100% Scorrevolezza
128% Resistenza	15% Resistenza
58% Leggerezza	99% Maggiore Carico



Sfere CeramicSpeed
Dopo 600 ore di test, le sfere CeramicSpeed sono in condizioni perfette, nessun segno.

Sfere cinesi
Dopo solo 10 ore di test, le altre sfere ceramiche mostrano una evidente rugosità superficiale simile a un cratere.

Qualità garantita

La scelta giusta. L'eccezionale affidabilità dei prodotti CeramicSpeed ci consente di offrire uno dei più lunghi programmi di garanzia.

La garanzia CeramicSpeed è un'indicazione chiara della fiducia che abbiamo nei nostri prodotti e nelle prestazioni a lungo termine per cui questi prodotti sono stati pensati. Ed è quello che ti dà tranquillità quando decidi di ottimizzare la tua bici con i migliori

componenti disponibili in commercio. Processi produttivi estremamente rigorosi e continui test di qualità sono essenziali per ottenere un prodotto di questo livello qualitativo.

Solo quando i prodotti CeramicSpeed hanno passato tutti i nostri protocolli di test – inclusi i test interni sulle nostre macchine, e severissimi test su strada da parte di un gruppo selezionato di atleti professionisti –

allora può iniziare la produzione. Siamo estremamente orgogliosi della qualità dei nostri prodotti. Tutti i cuscinetti CeramicSpeed sono assemblati a mano e sono coperti dal programma di garanzia CeramicSpeed che è di 4 anni per i cuscinetti standard e GARANZIA A VITA* per le OSPW ed i cuscinetti RIVESTITI.

* Per tutti i dettagli sull'applicazione della garanzia a vita leggere l'informativa riportata sul sito www.ceramicspeed.com

4-Anni di Garanzia

Cuscinetti
ceramici
standard

Garanzia a vita

Cuscinetti
ceramici
Rivestiti



Risparmia da 10 a 16 watts

La tua scelta, il tuo vantaggio. L'attrito è uno degli elementi che penalizzano la velocità e l'efficienza della bici. Ecco perché vale la pena concentrarsi su ogni singolo dettaglio, specialmente il piccolo movimento o le parti che sono interessate dall'attrito.

La tecnologia CeramicSpeed si concentra nel ridurre l'attrito e produrre cuscinetti con una vita senza eguali, il che significa che potrai essere più veloce o risparmiare energia.

Con i prodotti CeramicSpeed sui mozzi delle ruote, pulegge e movimento centrale, i test mostrano un risparmio tra i 6-9 watt, rispetto all'utilizzo di cuscinetti standard.

Questo risparmio di energia aumenta ulteriormente con l'uso della catena UFO CeramicSpeed, che ti permetterà di risparmiare altri 2-5 watt, portando il tuo vantaggio fino a 14 watt.

Inoltre l'utilizzo del sistema OSPW (Puleggia oversized CeramicSpeed) completa l'ottimizzazione. Grazie al suo design unico ed ai materiali utilizzati, ed alle pulegge di grandi dimensioni questa puleggia riduce l'attrito del 40-60% rispetto alle pulegge tradizionali. Arrivando La tecnologia CeramicSpeed ad un risparmio totale di 10-16 watt.

Risparmio in tempo / minuti grazie all'utilizzo dei componenti CeramicSpeed

1. Tempo risparmiato su un tracciato pianeggiante

Distanza in km	Tempo/Minuti Risparmiati a 48 km/h	Tempo/Minuti Risparmiati a 40 km/h	Tempo/Minuti Risparmiati a 32 km/h
40	0:35 min	1:10 min	2:40 min
90	1:20 min	2:38 min	6:00 min
180	2:40 min	5:16 min	12:00 min

2. Tempo risparmiato su un tracciato collinare

Distanza in km	Tempo/Minuti Risparmiati a 48 km/h	Tempo/Minuti Risparmiati a 40 km/h	Tempo/Minuti Risparmiati a 32 km/h
40	0:41 min	1:14 min	4:08 min
90	1:32 min	2:46 min	9:19 min
180	3:00 min	5:32 min	18:38 min

Il risparmio di tempo si basa su un risparmio di 13 watt e calcolato per un ciclista in posizione aerodinamica che pedala con vento non significativo e con un peso totale di 75 kg per ciclista e bici. Il calcolo per "percorso collinare" si basa su una salita del 2% per metà del percorso e una discesa del 2% per l'altra metà, simulando un percorso vario. Tutti i calcoli sono effettuati con il simulatore su bikecalculator.com e devono essere considerati solo come indicativi.



OSPW



Oversized your ride.

Il sistema CeramicSpeed OSPW con pulegge sovradimensionate migliora l'efficienza della trasmissione rimuovendo gli attriti tipici delle catene sulle pulegge standard. Il sistema CeramicSpeed OSPW è stato sviluppato in stretta collaborazione con nostri Team World Tour e diversi triatleti professionisti. Un rigoroso programma di test su strada supportato anche dal lavoro di Friction Facts, I test dimostrano che i sistemi OSPW generano il 30-60% di attrito in meno rispetto alla puleggia tradizionale.

Le pulegge di grandi dimensioni sono equipaggiate con cuscinetti a basso attrito CeramicSpeed, e sono montate su una gabbia leggera realizzata in poliammide e fibra di carbonio, utilizzando viteria in titanio.

OSPW RS

Shimano 9250/8150 - SRAM Red/Force AXS
€ 529,00

OSPW RS ALPHA TEAM

Shimano 9250/8150 - SRAM Red/Force AXS
€ 579,00

OSPW RS 3D Printed Hollow Titanium

Shimano 9250/8150 - SRAM Red/Force AXS
€ 1.700,00

OSPW RS ALPHA

Campagnolo SR Wireless - € 579,00

OSPW X

Shimano GRX RX-820 2x12 - € 529,00
Shimano GRX RX-820 2x12
RIVESTITO - € 599,00

OSPW X ALPHA SRAM

Eagle T-TYPE - € 579,00

OSPW RS 3D Printed Hollow Ti Oil Slick PVD

Shimano 9250/8150 - SRAM Red/Force AXS
€ 1.800,00



OSPW RS

Shimano 9250/8150
SRAM Red/Force AXS



OSPW RS ALPHA TEAM

Shimano 9250/8150
SRAM Red/Force AXS



OSPW RS 3D Printed Hollow Ti Oil Slick PVD

Shimano 9250/8150
SRAM Red/Force AXS



OSPW RS ALPHA

Campagnolo SR Wireless



OSPW X

Shimano GRX RX-820 2x12



OSPW X ALPHA SRAM Eagle T-TYPE



OverSized Pulley Wheel System

OSPW RS							
	CODICE	NOME PRODOTTO		MATERIALE	DENTI	CUSCINETTI	PREZZO PUBBLICO (IVA INCL.)
NEW	113486	OSPW RS 5 Spoke per Shimano 9250/8150 Nero		Alloy	13+19	607	529,00 €
NEW	113487	OSPW RS 5 Spoke per Shimano 9250/8150 Rosso		Alluminio	13+19	607	529,00 €
NEW	113488	OSPW RS 5-Spoke per Shimano 9250/8150 Gold		Alluminio	13+19	607	529,00 €
NEW	113489	OSPW RS 5-Spoke per Shimano 9250/8150 Blue		Alluminio	13+19	607	529,00 €
NEW	113490	OSPW RS ALPHA per Shimano 9250/8150 Nero	GARANZIA A VITA	Disco alluminio + Denti Composito	13+19	607 w/ADR	579,00 €
NEW	114609	OSPW RS ALPHA per Shimano 9250/8150 Silver		Disco alluminio + Denti Composito	13+19	607 w/ADR	579,00 €
NEW	113491	OSPW RS ALPHA per Shimano 9250/8150 Nero TEAM	GARANZIA A VITA	Disco alluminio + Denti Composito	13+19	607 w/ADR	579,00 €
NEW	114610	OSPW RS ALPHA per Shimano 9250/8150 Silver TEAM		Disco alluminio + Denti Composito	13+19	607 w/ADR	579,00 €
NEW	113596	OSPW RS 3D Printed Hollow Titanium Shimano 9250/8150 Series	GARANZIA A VITA	Titanio	13+19	607 RIVESTITO**	1.700,00 €
NEW	113684	OSPW RS 3D Printed Hollow Ti Shimano 9250/8150 Oil Slick PVD Ctd	GARANZIA A VITA	Titanio	13+19	607 RIVESTITO**	1.800,00 €
NEW	113492	OSPW RS per Shimano 7150 Nero Alluminio		Alluminio	13+19	607	529,00 €
NEW	113493	OSPW RS per Shimano 7150 Rosso Alluminio		Alluminio	13+19	607	529,00 €
NEW	113494	OSPW RS per Shimano 7150 Gold Alluminio		Alluminio	13+19	607	529,00 €
NEW	113495	OSPW RS per Shimano 7150 Blue Alluminio		Alluminio	13+19	607	529,00 €
NEW	113496	OSPW RS ALPHA per Shimano 7150 Nero	GARANZIA A VITA	Disco alluminio + Denti Composito	13+19	607 w/ADR	579,00 €
NEW	114611	OSPW RS ALPHA per Shimano 7150 Silver		Disco alluminio + Denti Composito	13+19	607 w/ADR	579,00 €
NEW	113497	OSPW RS ALPHA per Shimano 7150 Nero TEAM	GARANZIA A VITA	Disco alluminio + Denti Composito	13+19	607 w/ADR	579,00 €
NEW	114612	OSPW RS ALPHA per Shimano 7150 Silver TEAM		Disco alluminio + Denti Composito	13+19	607 w/ADR	579,00 €
NEW	113498	OSPW RS per SRAM RED/perce AXS Nero Alluminio		Alluminio	15+19	607	529,00 €
NEW	113499	OSPW RS per SRAM RED/perce AXS Rosso Alluminio		Alluminio	15+19	607	529,00 €
NEW	113500	OSPW RS per SRAM RED/perce AXS Gold Alluminio		Alluminio	15+19	607	529,00 €
NEW	113501	OSPW RS per SRAM RED/perce AXS Blue Alluminio		Alluminio	15+19	607	529,00 €
NEW	113502	OSPW RS ALPHA per SRAM RED/perce AXS Nero	GARANZIA A VITA	Disco alluminio + Denti Composito	15+19	607 w/ADR	579,00 €
NEW	114613	OSPW RS Alpha per SRAM RED/perce AXS Silver		Disco alluminio + Denti Composito	15+19	607 w/ADR	579,00 €
NEW	113503	OSPW RS ALPHA per SRAM RED/perce AXS Nero TEAM	GARANZIA A VITA	Disco alluminio + Denti Composito	15+19	607 w/ADR	579,00 €
NEW	114614	OSPW RS ALPHA per SRAM RED/perce AXS Silver TEAM		Disco alluminio + Denti Composito	15+19	607 w/ADR	579,00 €
NEW	113597	OSPW RS 3D Printed Hollow Ti alt SRAM RED/perce AXS Ctd	GARANZIA A VITA	Titanio	15+19	607 RIVESTITO**	1.700,00 €
NEW	113685	OSPW RS 3D Printed Hollow Ti alt SRAM RED/perce AXS Oil Slick PVD Ctd	GARANZIA A VITA	Titanio	15+19	607 RIVESTITO**	1.800,00 €
NEW	114619	OSPW RS ALPHA per Campy SR Wireless Nero	GARANZIA A VITA	Disco alluminio + Denti Composito	14+19	607 w/ADR	579,00 €
NEW	114620	OSPW RS ALPHA per Campy SR Wireless Silver	GARANZIA A VITA	Disco alluminio + Denti Composito	14+19	607 w/ADR	579,00 €
NEW	114621	OSPW RS ALPHA per Campy SR Wireless Nero TEAM	GARANZIA A VITA	Disco alluminio + Denti Composito	14+19	607 w/ADR	579,00 €
NEW	114622	OSPW RS ALPHA per Campy SR Wireless Silver TEAM	GARANZIA A VITA	Disco alluminio + Denti Composito	14+19	607 w/ADR	579,00 €
OSPW AERO							
	CODICE	NOME PRODOTTO		MATERIALE	DENTI	CUSCINETTI	PREZZO PUBBLICO (IVA INCL.)
NEW	113805	OSPW Aero ALPHA for Shimano 9250/8150	GARANZIA A VITA	Disco alluminio + Denti Composito	13+19	607 w/ADR	679,00 €
NEW	113806	OSPW Aero ALPHA for SRAM Red/Force AXS	GARANZIA A VITA	Disco alluminio + Denti Composito	15+19	607 w/ADR	679,00 €
	110908	OSPW Aero for Shimano 9100/8000 BIK RIVESTITO	GARANZIA A VITA	Alluminio	13+19	607 RIVESTITO**	739,00 €
OSPW X							
	CODICE	NOME PRODOTTO		MATERIALE	DENTI	CUSCINETTI	PREZZO PUBBLICO (IVA INCL.)
NEW	113070	OSPW X ALPHA per SRAM Eagle Transmission Nero	GARANZIA A VITA	Disco alluminio + Denti Composito	14+20	607 w/ADR	579,00 €
NEW	113071	OSPW X ALPHA per SRAM Eagle Transmission Silver	GARANZIA A VITA	Disco alluminio + Denti Composito	14+20	607 w/ADR	579,00 €
	111343	OSPW X per SRAM Alt RED/Force/Rival AXS XPLR Nero		Alluminio	13+19	607	529,00 €
	111344	OSPW X per SRAM Alt RED/Force/Rival AXS XPLR Rosso		Alluminio	13+19	607	529,00 €
	111345	OSPW X per SRAM Alt RED/Force/Rival AXS XPLR Gold		Alluminio	13+19	607	529,00 €
	111346	OSPW X per SRAM Alt RED/Force/Rival AXS XPLR Blue		Alluminio	13+19	607	529,00 €
	111347	OSPW X per SRAM Alt RED/Force/Rival AXS XPLR Blk Ctd	GARANZIA A VITA	Alluminio	15+19	607 RIVESTITO**	599,00 €
	111348	OSPW X per SRAM Alt RED/Force/Rival AXS XPLR Rosso Ctd	GARANZIA A VITA	Alluminio	15+19	607 RIVESTITO**	599,00 €
	111349	OSPW X per SRAM Alt RED/Force/Rival AXS XPLR Gld Ctd	GARANZIA A VITA	Alluminio	15+19	607 RIVESTITO**	599,00 €
	111350	OSPW X per SRAM Alt RED/Force/Rival AXS XPLR Blu Ctd	GARANZIA A VITA	Alluminio	15+19	607 RIVESTITO**	599,00 €
	111351	OSPW X per 3D Ti alt SRAM RED/Force AXS XPLR Ctd	GARANZIA A VITA	Titanio	13+19	607 RIVESTITO**	1.700,00 €
	112197	OSPW X per 3D Ti alt SRAM RED/Force AXS XPLR Oil Slick PVD Ctd	GARANZIA A VITA	Titanio	13+19	607 RIVESTITO**	1.800,00 €
	107002	OSPW X per SRAM Alternative Eagle AXS Nero		Alluminio	14+18	607	529,00 €
	107003	OSPW X per SRAM Alternative Eagle AXS Gold		Alluminio	14+18	607	529,00 €
	107004	OSPW X per SRAM Alternative Eagle AXS Nero RIVESTITO		Alluminio	14+18	607 RIVESTITO**	599,00 €
	107005	OSPW X per SRAM Alternative Eagle AXS Gold RIVESTITO		Alluminio	14+18	607 RIVESTITO**	599,00 €
	106965	OSPW X per SRAM Alternative Eagle Mechanical Nero		Alluminio	14+18	607	529,00 €
	106966	OSPW X per SRAM Alternative Eagle Mechanical Gold		Alluminio	14+18	607	529,00 €
	106967	OSPW X per SRAM Alternative Eagle Mechanical Nero RIVESTITO	GARANZIA A VITA	Alluminio	14+18	607 RIVESTITO**	599,00 €
	106968	OSPW X per SRAM Alternative Eagle Mechanical Gold RIVESTITO	GARANZIA A VITA	Alluminio	14+18	607 RIVESTITO**	599,00 €

OSPW X							
	CODICE	NOME PRODOTTO		MATERIALE	DENTI	CUSCINETTI	PREZZO PUBBLICO (IVA INCL.)
	106351	OSPW X per SRAM Alternative Force1/Rival1 T3 Clutch Nero		Alluminio	14+18	607	529,00 €
	107715	OSPW X per SRAM Alternative Force1/Rival1 T3 Clutch Gold		Alluminio	14+18	607	529,00 €
	106352	OSPW X per SRAM Alternative Force1/Rival1 T3 Clutch Nero RIVESTITO	GARANZIA A VITA	Alluminio	14+18	607 RIVESTITO**	599,00 €
	107716	OSPW X per SRAM Alternative Force1/Rival1 T3 Clutch Gold RIVESTITO	GARANZIA A VITA	Alluminio	14+18	607 RIVESTITO**	599,00 €
NEW	113777	OSPW X per Shimano GRX RX-820 2x12 Nero		Alluminio	13+19	607	529,00 €
NEW	113778	OSPW X per Shimano GRX RX-820 2x12 Rosso		Alluminio	13+19	607	529,00 €
NEW	113779	OSPW X per Shimano GRX RX-820 2x12 Gold		Alluminio	13+19	607	529,00 €
NEW	113780	OSPW X per Shimano GRX RX-820 2x12 Blue		Alluminio	13+19	607	529,00 €
NEW	113781	OSPW X per Shimano GRX RX-820 2x12 Nero RIVESTITO	GARANZIA A VITA	Alluminio	13+19	607 RIVESTITO**	599,00 €
NEW	113782	OSPW X per Shimano GRX RX-820 2x12 Rosso RIVESTITO	GARANZIA A VITA	Alluminio	13+19	607 RIVESTITO**	599,00 €
NEW	113783	OSPW X per Shimano GRX RX-820 2x12 Gold RIVESTITO	GARANZIA A VITA	Alluminio	13+19	607 RIVESTITO**	599,00 €
NEW	113784	OSPW X per Shimano GRX RX-820 2x12 Blue RIVESTITO	GARANZIA A VITA	Alluminio	13+19	607 RIVESTITO**	599,00 €
	108174	OSPW X per Shimano 12s XT/XTR Nero		Alluminio	14+18	607	529,00 €
	108176	OSPW X per Shimano 12s XT/XTR Gold		Alluminio	14+18	607	529,00 €
	108175	OSPW X per Shimano 12s XT/XTR Nero RIVESTITO	GARANZIA A VITA	Alluminio	14+18	607 RIVESTITO**	599,00 €
	108177	OSPW X per Shimano 12s XT/XTR Gold RIVESTITO	GARANZIA A VITA	Alluminio	14+18	607 RIVESTITO**	599,00 €
	108529	OSPW X per Shimano GRX/RX 2x11 Nero		Alluminio	13+19	607	529,00 €
	108530	OSPW X per Shimano GRX/RX 2x11 Rosso		Alluminio	13+19	607	529,00 €
	110198	OSPW X per Shimano GRX/RX 2x11 Gold		Alluminio	13+19	607	529,00 €
	110567	OSPW X per Shimano GRX/RX 2x11 Blue		Alluminio	13+19	607	529,00 €
	108531	OSPW X per Shimano GRX/RX 2x11 Nero RIVESTITO	GARANZIA A VITA	Alluminio	13+19	607 RIVESTITO**	599,00 €
	108532	OSPW X per Shimano GRX/RX 2x11 Rosso RIVESTITO	GARANZIA A VITA	Alluminio	13+19	607 RIVESTITO**	599,00 €
	110199	OSPW X per Shimano GRX/RX 2x11 Gold RIVESTITO	GARANZIA A VITA	Alluminio	13+19	607 RIVESTITO**	599,00 €
	110568	OSPW X per Shimano GRX/RX 2x11 Blue RIVESTITO	GARANZIA A VITA	Alluminio	13+19	607 RIVESTITO**	599,00 €

OSPW (Classic)							
	CODICE	NOME PRODOTTO		MATERIALE	DENTI	CUSCINETTI	PREZZO PUBBLICO (IVA INCL.)
	106316	OSPW per Shimano 9100/8000 Series Nero		Alluminio	13+19	607	529,00 €
	106315	OSPW per Shimano 9100/8000 Series Rosso		Alluminio	13+19	607	529,00 €
	106201	OSPW per Shimano 9100/8000 Series Gold		Alluminio	13+19	607	529,00 €
	110561	OSPW per Shimano 9100/8000 Series Blue		Alluminio	13+19	607	529,00 €
	101635	OSPW per Shimano 10 + 11s DA/Ultegra 9000/6800 + prior Nero		Alluminio	17+17	607	529,00 €
	101640	OSPW per Shimano 10 + 11s DA/Ultegra 9000/6800 + prior Rosso		Alluminio	17+17	607	529,00 €
	110674	OSPW per SRAM Rival AXS Alternative Blk		Alluminio	15+19	607	529,00 €
	110678	OSPW per SRAM Rival AXS Alternative Rosso		Alluminio	15+19	607	529,00 €
	110680	OSPW per SRAM Rival AXS Alternative Gold		Alluminio	15+19	607	529,00 €
	110682	OSPW per SRAM Rival AXS Alternative Blue		Alluminio	15+19	607	529,00 €
	101649	OSPW per SRAM Alternative 11s eTap Nero		Alluminio	17+17	607	529,00 €
	101653	OSPW per SRAM Alternative 11s eTap Rosso		Alluminio	17+17	607	529,00 €
	107426	OSPW per Campagnolo 12s EPS Nero		Alluminio	13+19	607	529,00 €
	107427	OSPW per Campagnolo 12s EPS Rosso		Alluminio	13+19	607	529,00 €
	110206	OSPW per Campagnolo 12s EPS Gold		Alluminio	13+19	607	529,00 €
	110575	OSPW per Campagnolo 12s EPS Blue		Alluminio	13+19	607	529,00 €
	104060	OSPW per Campagnolo 11s Mechanical/EPS Nero		Alluminio	13+19	607	529,00 €
	104061	OSPW per Campagnolo 11s Mechanical/EPS Rosso		Alluminio	13+19	607	529,00 €
	106207	OSPW per Campagnolo 11s Mechanical/EPS Gold		Alluminio	13+19	607	529,00 €
	110563	OSPW per Campagnolo 11s Mechanical/EPS Blue		Alluminio	13+19	607	529,00 €

OSPW (Classic) RIVESTITO**							
CODICE	NOME PRODOTTO		MATERIALE	DENTI	CUSCINETTI	PREZZO PUBBLICO (IVA INCL.)	
106317	OSPW Shimano 9100/8000 Series Nero RIVESTITO	GARANZIA A VITA	Alluminio	13+19	607 RIVESTITO**	599,00 €	
106318	OSPW Shimano 9100/8000 Series Rosso RIVESTITO	GARANZIA A VITA	Alluminio	13+19	607 RIVESTITO**	599,00 €	
106202	OSPW Shimano 9100/8000 Series Gold RIVESTITO	GARANZIA A VITA	Alluminio	13+19	607 RIVESTITO**	599,00 €	
110562	OSPW Shimano 9100/8000 Series Blue RIVESTITO	GARANZIA A VITA	Alluminio	13+19	607 RIVESTITO**	599,00 €	
106320	OSPW 3D Printed Hollow Titanium Shimano 9100/8000 Series	GARANZIA A VITA	Titanium	13+19	607 RIVESTITO**	1.700,00 €	
101638	OSPW Shimano 10+11s DA/Ultegra 9000/6800 + prior Nero Ctd	GARANZIA A VITA	Alluminio	17+17	607 RIVESTITO**	599,00 €	
101643	OSPW Shimano 10 + 11s DA/Ultegra 9000/6800 + prior Rosso RIVESTITO	GARANZIA A VITA	Alluminio	17+17	607 RIVESTITO**	599,00 €	
110675	OSPW SRAM Rival AXS Alt Bik RIVESTITO	GARANZIA A VITA	Alluminio	15+19	607 RIVESTITO**	599,00 €	
110679	OSPW SRAM Rival AXS Alt Rosso RIVESTITO	GARANZIA A VITA	Alluminio	15+19	607 RIVESTITO**	599,00 €	
110681	OSPW SRAM Rival AXS Alt Gold RIVESTITO	GARANZIA A VITA	Alluminio	15+19	607 RIVESTITO**	599,00 €	
110683	OSPW SRAM Rival AXS Alt Blue RIVESTITO	GARANZIA A VITA	Alluminio	15+19	607 RIVESTITO**	599,00 €	
112370	OSPW 3D Printed Hollow Titanium SRAM Rival AXS Alt	GARANZIA A VITA	Titanium	15+19	607 RIVESTITO**	1.700,00 €	
101651	OSPW SRAM Alternative 11s eTap Nero RIVESTITO	GARANZIA A VITA	Alluminio	17+17	607 RIVESTITO**	599,00 €	
101655	OSPW SRAM Alternative 11s eTap Rosso RIVESTITO	GARANZIA A VITA	Alluminio	17+17	607 RIVESTITO**	599,00 €	
107428	OSPW Campagnolo 12s EPS Nero RIVESTITO	GARANZIA A VITA	Alluminio	13+19	607 RIVESTITO**	599,00 €	
107429	OSPW Campagnolo 12s EPS Rosso RIVESTITO	GARANZIA A VITA	Alluminio	13+19	607 RIVESTITO**	599,00 €	
110207	OSPW Campagnolo 12s EPS Gold RIVESTITO	GARANZIA A VITA	Alluminio	13+19	607 RIVESTITO**	599,00 €	
110576	OSPW Campagnolo 12s EPS Blue RIVESTITO	GARANZIA A VITA	Alluminio	13+19	607 RIVESTITO**	599,00 €	
107430	OSPW 3D Printed Hollow Ti Campagnolo 12s EPS Ctd	GARANZIA A VITA	Titanium	13+19	607 RIVESTITO**	1.700,00 €	
112198	OSPW 3D Printed Hollow Ti Campagnolo 12s EPS Oil Slick PVD Ctd	GARANZIA A VITA	Titanium	13+19	607 RIVESTITO**	1.800,00 €	
104063	OSPW Campagnolo 11s Mechanical/EPS Nero RIVESTITO	GARANZIA A VITA	Alluminio	13+19	607 RIVESTITO**	599,00 €	
104064	OSPW Campagnolo 11s Mechanical/EPS Rosso RIVESTITO	GARANZIA A VITA	Alluminio	13+19	607 RIVESTITO**	599,00 €	
106208	OSPW Campagnolo 11s Mechanical/EPS Gold RIVESTITO	GARANZIA A VITA	Alluminio	13+19	607 RIVESTITO**	599,00 €	
110564	OSPW Campagnolo 11s Mechanical/EPS Blue RIVESTITO	GARANZIA A VITA	Alluminio	13+19	607 RIVESTITO**	599,00 €	
104066	OSPW 3D Printed Hollow Titanium Campagnolo 11s Mechanical/EPS	GARANZIA A VITA	Titanium	13+19	607 RIVESTITO**	1.700,00 €	

OSPW X for Eagle Transmission Gold Limited Edition



CeramicSpeed **NEW** OSPW Aero

La puleggia più veloce del mondo è appena diventata ancora più veloce...

La nostra mentalità vincente e il nostro DNA innovativo ci spingono costantemente a sviluppare e perfezionare ulteriormente i nostri prodotti. È questo approccio implacabile che ha visto la realizzazione della nuova CeramicSpeed OSPW Aero.

La OSPW Aero è stata sviluppata in stretta collaborazione con uno dei principali laboratori di aerodinamica al mondo; Simon Smart, fondatore di Drag2Zero con un passato in Formula 1, prima di rivolgere la sua attenzione al ciclismo nel 2007. Sono stati necessari ben 2 anni di sviluppo e continui test in galleria del vento.

Il risultato finale è una gabbia completamente nuova dotata di una forma estremamente aerodinamica, della rigidità necessaria a garantire una perfetta cambiata, ma nonostante tutto contenendo il peso al minimo.

Approvata dall'UCI e dall'Ironman World Championship la nuova OSPW Aero è già stata protagonista assoluta in alcune delle manifestazioni ciclistiche più importanti al mondo.

Il sistema CeramicSpeed OSPW Aero ALPHA aggiorna la gabbia aero più veloce e collaudata al mondo includendo adesso anche il nostro sistema di protezione ADR e le nuove pulegge ALPHA super silenziose con pulegge con profilo dei denti composito.

Inoltre, è stata realizzata una nuova grafica a strisce sottili.

Non è possibile montare le pulegge ALPHA sulle gabbie OSPW Aero di generazione precedente.

- Materiale della gabbia PA rinforzato con carbonio
- Compatibilità:
- Shimano Dura Ace 9100, 9150, Ultegra 8000 SS, 8050 SS, (cod. 11098)
- Shimano Dura Ace 9250, Ultegra 8150 (cod. 113805)
- SRAM Red AXS, SRAM Force AXS (cod. 113806)
- Regolazione della molla: 4 per Shimano, 3 per SRAM
- 11 e 12 velocità
- Garanzia a vita
- **Sviluppata in collaborazione con on Simon Smart e Drag2Zero**

D2Z
DRAG2ZERO

NUOVA VERSIONE
ALPHA DISC



NEW € 679,00

PREZZO AL PUBBLICO IVA INCLUSA

**OSPW AERO ALPHA SHIMANO
9250/8150**

€ 699,00

PREZZO AL PUBBLICO IVA INCLUSA

**OSPW AERO SHIMANO
9100/8000 RIVESTITA**



Tempo risparmiato (sec/ora) vs KPH – rispetto al cambio di serie

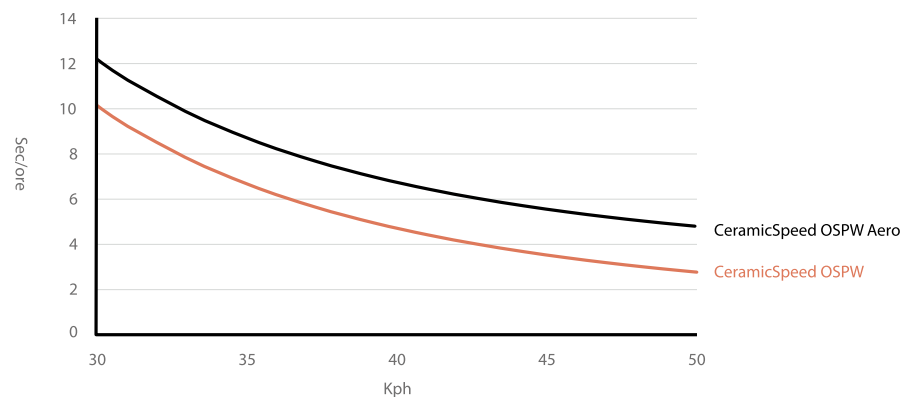

I risultati del test indicano il risparmio in secondi in un'ora a una data velocità media rispetto a un deragliatore Shimano 8150 di serie. Media ponderata su 6 punti dati dell'angolo di imbardata per la misurazione della resistenza aerodinamica.

Potenza dell'atleta da 100-300 W calcolato per misurare l'aumento dello sforzo meccanico per ottenere l'incremento di velocità.

Tutti i risultati di calcolo e test in galleria del vento eseguiti da Simon Smart di Drag2Zero.

OSPW Gabbie e Pulegge di Ricambio

	CODICE	NOME PRODOTTO	COMPATIBILI SOLAMENTE CON LE PULEGGE DELLA DIMENSIONE ELENcata			PREZZO PUBBLICO (IVA INCL.)
NEW	113785	OSPW RS cage per Shimano 9250/8150	Per Pulegge 13+19	Compatibile ADR		249,00 €
NEW	114187	OSPW RS cage TEAM edition per Shimano 9250/8150	Per Pulegge 13+19	Compatibile ADR		249,00 €
NEW	113786	OSPW RS cage per Shimano 7150	Per Pulegge 13+19	Compatibile ADR		249,00 €
NEW	114189	OSPW RS cage TEAM edition per Shimano 7150	Per Pulegge 13+19	Compatibile ADR		249,00 €
NEW	113787	OSPW RS cage per SRAM Red/perce AXS	Per Pulegge 15+19	Compatibile ADR		249,00 €
NEW	114191	OSPW RS cage TEAM edition per SRAM Red/perce AXS	Per Pulegge 15+19	Compatibile ADR		249,00 €
	101889	OSPW cage per Shimano DA/Ultegra 9000/6800 + prior	Per Pulegge 17+17			249,00 €
	106438	OSPW cage per Shimano 9100/8000	Per Pulegge 13+19			249,00 €
	101890	OSPW cage per SRAM 11s eTap	Per Pulegge 17+17			249,00 €
	110684	OSPW cage per SRAM Rival AXS	Per Pulegge 15+19			249,00 €
	105713	OSPW cage per Campagnolo 11S	Per Pulegge 13+19			249,00 €
	107994	OSPW cage per Campagnolo 12s EPS	Per Pulegge 13+19			249,00 €
NEW	113807	OSPW X cage per SRAM Eagle Transmission	Per Pulegge 14+19	Compatibile ADR		249,00 €
	108563	OSPW X cage per Shimano GRX810/815 + Ult RX800/805	Per Pulegge 13+19			249,00 €
	108562	OSPW X cage per Shimano 12s XT/XTR	Per Pulegge 14+18			249,00 €
	107278	OSPW X cage per SRAM Alt perce1/Rival1 T3 Clutch	Per Pulegge 14+18			249,00 €
	107280	OSPW X cage per SRAM Alt Eagle AXS	Per Pulegge 14+18			249,00 €
	107281	OSPW X cage per SRAM Alt Eagle Mechanical	Per Pulegge 14+18			249,00 €
	111490	OSPW X cage per SRAM Red/perce/Rival AXS XPLR	Per Pulegge 13+19			249,00 €
NEW	114293	OSPW Aero ALPHA Cage per Shimano 9250/8150	Per Pulegge 13+19	Compatibile ADR		389,00 €
NEW	114294	OSPW Aero ALPHA Cage per SRAM Red/perce AXS	Per Pulegge 15+19	Compatibile ADR		389,00 €
	110914	OSPW Aero Spare cage per Shimano DA9100/ULT8000	Per Pulegge 13+19			389,00 €
NEW	114124	Spare OS Pulleys ALPHA Disc 13/19 Black	13+19	ADR	607 stainless steel	369,00 €
NEW	114615	Spare OS Pulleys ALPHA Disc 13/19 Silver	13+19	ADR	607 stainless steel	369,00 €
NEW	114125	Spare OS Pulleys ALPHA Disc 15/19 Black	15+19	ADR	607 stainless steel	369,00 €
NEW	114616	Spare OS Pulleys ALPHA Disc 15/19 Silver	15+19	ADR	607 stainless steel	369,00 €
NEW	114126	Spare OS Pulleys ALPHA Disc 14/20 Black	14+20	ADR	607 stainless steel	369,00 €
NEW	114127	Spare OS Pulleys ALPHA Disc 14/20 Silver	14+20	ADR	607 stainless steel	369,00 €
	102414	OS Pulley Wheels (spare) Black Alloy	13+19		607 stainless steel	319,00 €
	102415	OS Pulley Wheels (spare) Red Alloy	13+19		607 stainless steel	319,00 €
	110202	OS Pulley Wheels (spare) Gold Alloy	13+19		607 stainless steel	319,00 €
	110565	OS Pulley Wheels (spare) Blue Alloy	13+19		607 stainless steel	319,00 €
	107847	OS Pulley Wheels (spare) Black Alloy	15+19		607 stainless steel	319,00 €
	107849	OS Pulley Wheels (spare) Red Alloy	15+19		607 stainless steel	319,00 €
	110204	OS Pulley Wheels (spare) Gold Alloy	15+19		607 stainless steel	319,00 €
	110573	OS Pulley Wheels (spare) Blue Alloy	15+19		607 stainless steel	319,00 €
	108297	OS Pulley Wheels (spare) Black Alloy	14+18		607 stainless steel	319,00 €
	108299	OS Pulley Wheels (spare) Gold Alloy	14+18		607 stainless steel	319,00 €
	101670	OS Pulley Wheels (spare) Black Alloy	17+17		607 stainless steel	319,00 €
	101672	OS Pulley Wheels (spare) Red Alloy	17+17		607 stainless steel	319,00 €
	102428	OS Pulley Wheels (spare) Black Alloy RIVESTITO	13+19		607 RIVESTITO**	399,00 €
	102429	OS Pulley Wheels (spare) Red Alloy RIVESTITO	13+19		607 RIVESTITO**	399,00 €
	110203	OS Pulley Wheels (spare) Gold Alloy RIVESTITO	13+19		607 RIVESTITO**	399,00 €
	110566	OS Pulley Wheels (spare) Blue Alloy RIVESTITO	13+19		607 RIVESTITO**	399,00 €
	107848	OS Pulley Wheels (spare) Black Alloy RIVESTITO	15+19		607 RIVESTITO**	399,00 €
	107850	OS Pulley Wheels (spare) Red Alloy RIVESTITO	15+19		607 RIVESTITO**	399,00 €
	110205	OS Pulley Wheels (spare) Gold Alloy RIVESTITO	15+19		607 RIVESTITO**	399,00 €
	110574	OS Pulley Wheels (spare) Blue Alloy RIVESTITO	15+19		607 RIVESTITO**	399,00 €
	108298	OS Pulley Wheels (spare) Black Alloy RIVESTITO	14+18		607 RIVESTITO**	399,00 €
	108300	OS Pulley Wheels (spare) Gold Alloy RIVESTITO	14+18		607 RIVESTITO**	399,00 €
	101671	OS Pulley Wheels (spare) Black Alloy RIVESTITO	17+17		607 RIVESTITO**	399,00 €
	101673	OS Pulley Wheels (spare) Red Alloy RIVESTITO	17+17		607 RIVESTITO**	399,00 €

Pulegge Cambio Corsa e Mtb

Corsa - STANDARD							
	CODICE	NOME PRODOTTO	MATERIALE	DENTI	CUSCINETTI	PREZZO PUBBLICO (IVA INCL.)	
	101694	PW Shimano 11s road Red	Alluminio	11	607	229,00 €	
	101692	PW Shimano 11s road Nero	Alluminio	11	607	229,00 €	
	107340	PW Shimano 11s NW 9100/8000/RX800/GRX Nero	Alluminio	12	607 stainless steel	319,00 €	
	108565	PW Shimano 11s NW 9100/8000/RX800/GRX Rosso	Alluminio	12	607 stainless steel	319,00 €	
	111926	PW Shimano 12s 9250/8150/7150 Nero	Alluminio	11	607 stainless steel	249,00 €	
NEW	114120	PW Shimano 12s GRX RX-820 2x12 Nero	Alluminio	11 + 13	607 stainless steel	249,00 €	
NEW	114122	PW Shimano 12s GRX RX-822 1x12 Nero	Alluminio	13	607 stainless steel	249,00 €	
	107501	PW Shimano 12s XT/XTR MTB Nero	Alluminio	14	607 stainless steel	319,00 €	
	107503	PW Shimano 12s XT/XTR MTB Gold	Alluminio	14	607 stainless steel	319,00 €	
	101700	PW SRAM 11s Rosso	Alluminio	11	626	229,00 €	
	101699	PW SRAM 11s Nero	Alluminio	11	626	229,00 €	
	101691	PW SRAM 11s 1X; Force 1, Rival 1, XX1, X01, CX1 off-road Nero	Alluminio	12	626 stainless steel	319,00 €	
	107483	PW SRAM 12s AXS Road alternative Blk	Alluminio	12	607 stainless steel	319,00 €	
	107484	PW SRAM 12s AXS Road alternative Rosso	Alluminio	12	607 stainless steel	319,00 €	
	103343	PW SRAM 12s Eagle & Eagle AXS 1-12 Nero	Alluminio	14	626 stainless steel	319,00 €	
	103344	PW SRAM 12s Eagle & Eagle AXS 1-12 Gold	Alluminio	14	626 stainless steel	319,00 €	
	110661	PW SRAM 12s AXS XPLR alternative Blk	Alluminio	12	607 stainless steel	319,00 €	
	101687	PW Campagnolo 11s Rosso	Alluminio	11	607	229,00 €	
	101686	PW Campagnolo 11s Nero	Alluminio	11	607	229,00 €	
	107518	PW Campagnolo 12s Nero	Alluminio	12	607 stainless steel	319,00 €	
	107519	PW Campagnolo 12s Rosso	Alluminio	12	607 stainless steel	319,00 €	
Pulegge RIVESTITE**							
	CODICE	NOME PRODOTTO	MATERIALE	DENTI	CUSCINETTI	PREZZO PUBBLICO (IVA INCL.)	
	107995	PW Shimano 11s 12 tooth NW 9100/8000/RX800/GRX Nero RIVESTITO**	GARANZIA A VITA	Alloy	12	607 RIVESTITO**	399,00 €
	108566	PW Shimano 11s 12 tooth NW 9100/8000/RX800/GRX Rosso RIVESTITO**	GARANZIA A VITA	Alloy	12	607 RIVESTITO**	399,00 €
	108442	PW Shimano 11s 12 tooth NW 9100/8000/RX800/GRX Titanium RIVESTITO**	GARANZIA A VITA	Titanium	12	607 RIVESTITO**	569,00 €
	112939	PW Shimano 12s 9250/8150/7150 Titanium RIVESTITO**	GARANZIA A VITA	Titanium	11	607 RIVESTITO**	499,00 €
NEW	114121	PW PW Shimano 12s GRX RX-820 2x12 Nero RIVESTITO	GARANZIA A VITA	Alloy	11 + 13	607 RIVESTITO**	319,00 €
NEW	114123	PW PW Shimano 12s GRX RX-822 1x12 Nero RIVESTITO	GARANZIA A VITA	Alloy	13	607 RIVESTITO**	319,00 €
	107502	PW Shimano 12s XT/XTR MTB Nero RIVESTITO**	GARANZIA A VITA	Alloy	14	607 RIVESTITO**	399,00 €
	107504	PW Shimano 12s XT/XTR MTB Gold RIVESTITO**	GARANZIA A VITA	Alloy	14	607 RIVESTITO**	399,00 €
	101712	PW SRAM 11s 1X; Force 1, Rival 1, XX1, X01, CX1 off-road Titanium RIVESTITO**	GARANZIA A VITA	Titanium	12	626 RIVESTITO**	569,00 €
	107485	PW SRAM 12s AXS Road alt. Blk RIVESTITO**	GARANZIA A VITA	Alloy	12	607 RIVESTITO**	399,00 €
	107486	PW SRAM 12s AXS Road alt. Rosso RIVESTITO**	GARANZIA A VITA	Alloy	12	607 RIVESTITO**	399,00 €
	108440	PW SRAM 12s AXS Road alt. Titanium RIVESTITO**	GARANZIA A VITA	Titanium	12	607 RIVESTITO**	569,00 €
	103346	PW SRAM Eagle & Eagle AXS 1-12 Nero RIVESTITO**	GARANZIA A VITA	Alloy	14	626 RIVESTITO**	399,00 €
	103347	PW SRAM Eagle & Eagle AXS 1-12 Gold RIVESTITO**	GARANZIA A VITA	Alloy	14	626 RIVESTITO**	399,00 €
	110819	PW SRAM 12s AXS XPLR alt. Blk RIVESTITO**	GARANZIA A VITA	Alloy	12	607 RIVESTITO**	399,00 €
	110820	PW SRAM 12s AXS XPLR alt. Titanium RIVESTITO**	GARANZIA A VITA	Titanium	12	607 RIVESTITO**	569,00 €
	107520	PW Campagnolo 12s Nero RIVESTITO**	GARANZIA A VITA	Alloy	12	607 RIVESTITO**	399,00 €
	107521	PW Campagnolo 12s Rosso RIVESTITO**	GARANZIA A VITA	Alloy	12	607 RIVESTITO**	399,00 €
	108441	PW Campagnolo 12s Titanium RIVESTITO**	GARANZIA A VITA	Titanium	12	607 RIVESTITO**	569,00 €



Movimenti Centrali



GARANZIA A VITA
SOLO PER LE VERSIONI
RIVESTITE

Trasferire la potenza. Il movimento centrale è un componente chiave nella bici in quanto trasferisce la potenza dalle gambe alla bici. Attrito e tolleranze sono i fattori critici per il movimento centrale.

Grazie alle calotte in alluminio estremamente leggere e all'utilizzo dei nostri cuscinetti i movimenti centrali CeramicSpeed permettono il massimo in termini di trasferimento della potenza. Disponibili anche con cuscinetti rivestiti per il minore attrito e la massima durata.

I cuscinetti rivestiti sono più resistenti all'usura e sono praticamente immuni alla corrosione generata da fattori contaminanti come l'acqua o sporco.

Con oltre 150 varianti abbiamo movimenti centrali per tutti gli standard oggi sul mercato.

Diversi costruttori di biciclette utilizzano di serie i nostri movimenti centrali sulle loro biciclette per garantire ai loro clienti il massimo in termini di affidabilità e prestazioni.

Credit/Jesper Grønnemark

Movimenti Centrali e K Kit Cuscinetti – Corsa/Gravel/MTB

Road - Standard

CODICE	NOME PRODOTTO	TIPO DI STANDARD / DIAMETRO PERNO	GUARNITURA	PREZZO PUBBLICO (IVA INCL.)
101307	BSA Shimano Road Nero	Filetto Inglese 68mm	Shimano, FSA, Rotor 24mm	319,00 €
101309	BSA Shimano Road Rosso	Filetto Inglese 68mm	Shimano, FSA, Rotor 24mm	319,00 €
101319	BSA SRAM GXP Road Nero	Filetto Inglese 68mm	SRAM GXP 24 / 22,2mm	319,00 €
101321	BSA SRAM GXP Road Rosso	Filetto Inglese 68mm	SRAM GXP 24 / 22,2mm	319,00 €
101311	BSA Campy UT Nero	Filetto Inglese 68mm	Campagnolo UltraTorque 25mm	319,00 €
101313	BSA Campy UT Rosso	Filetto Inglese 68mm	Campagnolo UltraTorque 25mm	319,00 €
101315	BSA30 Nero	Filetto Inglese 68mm	30mm spindle longer than 100mm	319,00 €
101317	BSA30 Rosso	Filetto Inglese 68mm	30mm spindle longer than 100mm	319,00 €
106761	BSA SRAM DUB alternative Nero	Filetto Inglese 68mm	SRAM DUB 29 mm	319,00 €
106762	BSA SRAM DUB alternative Rosso	Filetto Inglese 68mm	SRAM DUB 29 mm	319,00 €
101323	ITA Shimano Road Nero	Filetto Italiano 70mm	Shimano, FSA, Rotor 24mm	319,00 €
101325	ITA Shimano Road Rosso	Filetto Italiano 70mm	Shimano, FSA, Rotor 24mm	319,00 €
101335	ITA SRAM GXP Road Nero	Filetto Italiano 70mm	SRAM GXP 24 / 22,2mm	319,00 €
101337	ITA SRAM GXP Road Rosso	Filetto Italiano 70mm	SRAM GXP 24 / 22,2mm	319,00 €
101327	ITA Campy UT Nero	Filetto Italiano 70mm	Campagnolo UltraTorque 25mm	319,00 €
101329	ITA Campy UT Rosso	Filetto Italiano 70mm	Campagnolo UltraTorque 25mm	319,00 €
101331	ITA30 Nero	Filetto Italiano 70mm	30mm spindle longer than 100mm	319,00 €
101333	ITA30 Rosso	Filetto Italiano 70mm	30mm spindle longer than 100mm	319,00 €
106763	ITA SRAM DUB alternative Nero	Filetto Italiano 70mm	SRAM DUB 29 mm	319,00 €
106764	ITA SRAM DUB alternative Rosso	Filetto Italiano 70mm	SRAM DUB 29 mm	319,00 €
101339	BB86 Shimano Nero	BB86 / PF41X86.5	Shimano, FSA, Rotor 24mm	319,00 €
101484	BB86 SRAM GXP Nero	BB86 / PF41X86.5	SRAM GXP 24 / 22,2mm	319,00 €
105563	PF4130 Nero	BB86 / PF41X86.5	30mm spindle longer than 100mm	319,00 €
106751	BB86 SRAM DUB alternative Nero	BB86 / PF41X86.5	SRAM DUB 29 mm	319,00 €
101343	Campy UT Bearing kit for PressFit Cups	Use Campy OE Press Fit Cups	Campagnolo UltraTorque 25mm	279,00 €
113372	Pro Tech BB Bearing Kit for Campy Cups	Use Campy OE ProTech Cups	Campagnolo ProTech	279,00 €
101373	BB90 Trek Shimano Bearings	BB90 / PF37X90.5	Shimano, FSA, Rotor 24mm	279,00 €
101375	BB90 Trek SRAM GXP Bearings	BB90 / PF37X90.5	SRAM GXP 24 / 22,2mm	279,00 €
101363	BB30 Bearings	BB30 / PF42X68	All 30mm crank spindles	279,00 €
101349	BB30 Shimano Road Nero	BB30 / PF42X68	Shimano, FSA, Rotor 24mm	319,00 €
101354	BB30 Shimano Road Rosso	BB30 / PF42X68	Shimano, FSA, Rotor 24mm	319,00 €

Movimenti Centrali e K Kit Cuscinetti – Corsa/Gravel/MTB

Road - Standard

CODICE	NOME PRODOTTO	TIPO DI STANDARD / DIAMETRO PERNO	GUARNITURA	PREZZO PUBBLICO (IVA INCL.)
101366	BB30 SRAM GXP Nero	BB30 / PF42X68	SRAM GXP 24 / 22,2mm	319,00 €
101368	BB30 SRAM GXP Rosso	BB30 / PF42X68	SRAM GXP 24 / 22,2mm	319,00 €
106753	BB30 SRAM DUB alternative Nero	BB30 / PF42X68	SRAM DUB 29 mm	319,00 €
106754	BB30 SRAM DUB alternative Rosso	BB30 / PF42X68	SRAM DUB 29 mm	319,00 €
101377	BB65 LOOK Bearings	BB65 / PF65X68	LOOK ZED 2	440,00 €
101379	PF30 Shimano Road Nero	PF30 / PF46X68	Shimano, FSA, Rotor 24mm	319,00 €
101381	PF30 Shimano Road Rosso	PF30 / PF46X68	Shimano, FSA, Rotor 24mm	319,00 €
101395	PF30 SRAM GXP Nero	PF30 / PF46X68	SRAM GXP 24 / 22,2mm	319,00 €
101397	PF30 SRAM GXP Rosso	PF30 / PF46X68	SRAM GXP 24 / 22,2mm	319,00 €
112933	PF30 30mm Nero	PF30 / PF46X68	30mm spindle longer than 100mm	319,00 €
106755	PF30 SRAM DUB alternative Nero	PF30 / PF46X68	SRAM DUB 29 mm	319,00 €
106756	PF30 SRAM DUB alternative Rosso	PF30 / PF46X68	SRAM DUB 29 mm	319,00 €
113396	PF30a 30mm Nero	PF30A / PF46X73	30mm spindle longer than 100mm	319,00 €
106757	PF30a SRAM DUB alternative Nero	PF30A / PF46X73	SRAM DUB 29 mm	319,00 €
106758	PF30a SRAM DUB alternative Rosso	PF30A / PF46X73	SRAM DUB 29 mm	319,00 €
105170	BBright Shimano Nero	BBright / PF46X79	Shimano, FSA, Rotor 24mm	319,00 €
105171	BBright Shimano Rosso	BBright / PF46X79	Shimano, FSA, Rotor 24mm	319,00 €
105176	BBright SRAM GXP Nero	BBright / PF46X79	SRAM GXP 24 / 22,2mm	319,00 €
105177	BBright SRAM GXP Rosso	BBright / PF46X79	SRAM GXP 24 / 22,2mm	319,00 €
112936	BBright 30mm Nero	BBright / PF46X79	30mm spindle longer than 100mm	319,00 €
106759	BBright SRAM DUB alternative Nero	BBright / PF46X79	SRAM DUB 29 mm	319,00 €
106760	BBright SRAM DUB alternative Rosso	BBright / PF46X79	SRAM DUB 29 mm	319,00 €
101430	EVO386 Shimano Nero	EVO386 / PF46X86	Shimano, FSA, Rotor 24mm	319,00 €
101432	EVO386 Shimano Rosso	EVO386 / PF46X86	Shimano, FSA, Rotor 24mm	319,00 €
101440	EVO386 SRAM GXP Nero	EVO386 / PF46X86	SRAM GXP 24 / 22,2mm	319,00 €
101442	EVO386 SRAM GXP Rosso	EVO386 / PF46X86	SRAM GXP 24 / 22,2mm	319,00 €
106765	EVO386 SRAM DUB alternative Nero	EVO386 / PF46X86	SRAM DUB 29 mm	319,00 €
106766	EVO386 SRAM DUB alternative Rosso	EVO386 / PF46X86	SRAM DUB 29 mm	319,00 €
105269	EVO386 30mm Nero	EVO386 / PF46X86	30mm spindle longer than 100mm	319,00 €
105271	EVO386 30mm Rosso	EVO386 / PF46X86	30mm spindle longer than 100mm	319,00 €
105148	T47/86 Shimano Nero	T47 / Filettato 47X86/85	Shimano, FSA, Rotor 24mm	319,00 €
105149	T47/86 SRAM GXP Nero	T47 / Filettato 47X86/85	SRAM GXP 24 / 22,2mm	319,00 €
105150	T47/86 30mm Nero	T47 / Filettato 47X86/85	All 30mm crank spindles*	319,00 €
106769	T47/86 SRAM DUB alternative Nero	T47 / Filettato 47X86/85	SRAM DUB 29 mm	319,00 €
107828	T47/86 Campy UT Nero	T47 / Filettato 47X86/85	Campagnolo UltraTorque 25mm	319,00 €
107832	T47/68 Shimano Nero	T47 / Filettato 47X68	Shimano, FSA, Rotor 24mm	319,00 €
107834	T47/68 SRAM GXP Nero	T47 / Filettato 47X68	SRAM GXP 24 / 22,2mm	319,00 €
107836	T47/68 SRAM DUB Alternative Nero	T47 / Filettato 47X68	SRAM DUB 29 mm	319,00 €
107838	T47/68 30mm Nero	T47 / Filettato 47X68	All 30mm crank spindles*	319,00 €
107830	T47/68 Campy UT Nero	T47 / Filettato 47X68	Campagnolo UltraTorque 25mm	319,00 €
109645	T47a Shimano Nero	T47a / Filettato 47X77	Shimano, FSA, Rotor 24mm	319,00 €
109647	T47a SRAM GXP Nero	T47a / Filettato 47X77	SRAM GXP 24 / 22,2mm	319,00 €
109649	T47a SRAM DUB Alternative Nero	T47a / Filettato 47X77	SRAM DUB 29 mm	319,00 €
109651	T47a 30mm Nero	T47a / Filettato 47X77	All 30mm crank spindles*	319,00 €
109653	T47a Campy UT Nero	T47a / Filettato 47X77	Campagnolo UltraTorque 25mm	319,00 €
105129	T45 Shimano Nero	Filetto 82.5	Shimano, FSA, Rotor 24mm	319,00 €
105136	T45 Shimano Rosso	Filetto 82.5	Shimano, FSA, Rotor 24mm	319,00 €
105130	T45 SRAM GXP Nero	Filetto 82.5	SRAM GXP 24 / 22,2mm	319,00 €
105137	T45 SRAM GXP Rosso	Filetto 82.5	SRAM GXP 24 / 22,2mm	319,00 €
105131	T45 Campy UT Nero	Filetto 82.5	Campagnolo UltraTorque 25mm	319,00 €
105138	T45 Campy UT Rosso	Filetto 82.5	Campagnolo UltraTorque 25mm	319,00 €
105132	T45 30mm Nero	Filetto 82.5	30mm spindle longer than 100mm	319,00 €
106767	T45 SRAM DUB alternative Nero	Filetto 82.5	SRAM DUB 29 mm	319,00 €

**La compatibilità del perno dipende dalla larghezza della scatola movimento

Movimenti Centrali e K Kit Cuscinetti – Corsa/Gravel/MTB

Road - RIVESTITO**

	CODICE	NOME PRODOTTO		TIPO DI STANDARD / DIAMETRO PERNO	GUARNITURA	PREZZO PUBBLICO (IVA INCL.)
	101308	BSA Road Black RIVESTITO**	GARANZIA A VITA	Filetto Inglese 68mm	Shimano, FSA, Rotor 24mm	419,00 €
	101310	BSA Road Red RIVESTITO**	GARANZIA A VITA	Filetto Inglese 68mm	Shimano, FSA, Rotor 24mm	419,00 €
	101320	BSA SRAM GXP Road Black RIVESTITO**	GARANZIA A VITA	Filetto Inglese 68mm	SRAM GXP 24 / 22,2mm	419,00 €
	101322	BSA SRAM GXP Road Red RIVESTITO**	GARANZIA A VITA	Filetto Inglese 68mm	SRAM GXP 24 / 22,2mm	419,00 €
	101312	BSA Campy UT Black RIVESTITO**	GARANZIA A VITA	Filetto Inglese 68mm	Campagnolo UltraTorque 25mm	419,00 €
	101314	BSA Campy UT Red RIVESTITO**	GARANZIA A VITA	Filetto Inglese 68mm	Campagnolo UltraTorque 25mm	419,00 €
	101316	BSA30 Black RIVESTITO**	GARANZIA A VITA	Filetto Inglese 68mm	30mm spindle longer than 100mm	419,00 €
	101318	BSA30 Red RIVESTITO**	GARANZIA A VITA	Filetto Inglese 68mm	30mm spindle longer than 100mm	419,00 €
	106780	BSA SRAM DUB alternative Black RIVESTITO**	GARANZIA A VITA	Filetto Inglese 68mm	SRAM DUB 29 mm	419,00 €
	106781	BSA SRAM DUB alternative Red RIVESTITO**	GARANZIA A VITA	Filetto Inglese 68mm	SRAM DUB 29 mm	419,00 €
	101324	ITA Road Black RIVESTITO**	GARANZIA A VITA	Filetto Italiano 70mm	Shimano, FSA, Rotor 24mm	419,00 €
	101326	ITA Road Red RIVESTITO**	GARANZIA A VITA	Filetto Italiano 70mm	Shimano, FSA, Rotor 24mm	419,00 €
	101336	ITA SRAM GXP Road Black RIVESTITO**	GARANZIA A VITA	Filetto Italiano 70mm	SRAM GXP 24 / 22,2mm	419,00 €
	101338	ITA SRAM GXP Road Red RIVESTITO**	GARANZIA A VITA	Filetto Italiano 70mm	SRAM GXP 24 / 22,2mm	419,00 €
	101328	ITA Campy UT Black RIVESTITO**	GARANZIA A VITA	Filetto Italiano 70mm	Campagnolo UltraTorque 25mm	419,00 €
	101330	ITA Campy UT Red RIVESTITO**	GARANZIA A VITA	Filetto Italiano 70mm	Campagnolo UltraTorque 25mm	419,00 €
	101332	ITA30 Black RIVESTITO**	GARANZIA A VITA	Filetto Italiano 70mm	30mm spindle longer than 100mm	419,00 €
	101334	ITA30 Red RIVESTITO**	GARANZIA A VITA	Filetto Italiano 70mm	30mm spindle longer than 100mm	419,00 €
	106782	ITA SRAM DUB alternative Black RIVESTITO**	GARANZIA A VITA	Filetto Italiano 70mm	SRAM DUB 29 mm	419,00 €
	106783	ITA SRAM DUB alternative Red RIVESTITO**	GARANZIA A VITA	Filetto Italiano 70mm	SRAM DUB 29 mm	419,00 €
	101340	BB86 Shimano Black RIVESTITO**	GARANZIA A VITA	BB86 / PF41X86.5	Shimano, FSA, Rotor 24mm	419,00 €
	101485	BB86 SRAM GXP Black RIVESTITO**	GARANZIA A VITA	BB86 / PF41X86.5	SRAM GXP 24 / 22,2mm	419,00 €
	105564	PF4130 Silver RIVESTITO**	GARANZIA A VITA	BB86 / PF41X86.5	30mm spindle longer than 100mm	419,00 €
	106771	BB86 SRAM DUB alternative RIVESTITO**	GARANZIA A VITA	BB86 / PF41X86.5	SRAM DUB 29 mm	419,00 €
	101344	Campy UT Bearing kit for PressFit Cups RIVESTITO**	GARANZIA A VITA	Use Campy OE Press Fit Cups	Campagnolo UltraTorque 25mm	379,00 €
	113373	Pro Tech BB Bearing Kit for Campy Cups RIVESTITO	GARANZIA A VITA	Use Campy OE ProTech Cups	Campagnolo ProTech	379,00 €
	101374	BB90 Trek Shimano Bearings RIVESTITO**	GARANZIA A VITA	BB90 / PF37X90.5	Shimano, FSA, Rotor 24mm	379,00 €
	101376	BB90 Trek SRAM GXP Bearings RIVESTITO**	GARANZIA A VITA	BB90 / PF37X90.5	SRAM GXP 24 / 22,2mm	379,00 €
	101365	BB30 Bearings RIVESTITO**	GARANZIA A VITA	BB30 / PF42X68	All 30mm crank spindles	379,00 €
	101352	BB30 Shimano Road Black RIVESTITO**	GARANZIA A VITA	BB30 / PF42X68	Shimano, FSA, Rotor 24mm	419,00 €
	101357	BB30 Shimano Road Red RIVESTITO**	GARANZIA A VITA	BB30 / PF42X68	Shimano, FSA, Rotor 24mm	419,00 €
	101367	BB30 SRAM GXP Black RIVESTITO**	GARANZIA A VITA	BB30 / PF42X68	SRAM GXP 24 / 22,2mm	419,00 €
	101370	BB30 SRAM GXP Red RIVESTITO**	GARANZIA A VITA	BB30 / PF42X68	SRAM GXP 24 / 22,2mm	419,00 €
	106772	BB30 SRAM DUB alternative Black RIVESTITO**	GARANZIA A VITA	BB30 / PF42X68	SRAM DUB 29 mm	419,00 €
	106773	BB30 SRAM DUB alternative Red RIVESTITO**	GARANZIA A VITA	BB30 / PF42X68	SRAM DUB 29 mm	419,00 €
	101380	PF30 Shimano Road Black RIVESTITO**	GARANZIA A VITA	PF30 / PF46X68	Shimano, FSA, Rotor 24mm	419,00 €
	101383	PF30 Shimano Road Red RIVESTITO**	GARANZIA A VITA	PF30 / PF46X68	Shimano, FSA, Rotor 24mm	419,00 €
	101396	PF30 SRAM GXP Black RIVESTITO**	GARANZIA A VITA	PF30 / PF46X68	SRAM GXP 24 / 22,2mm	419,00 €
	101398	PF30 SRAM GXP Red RIVESTITO**	GARANZIA A VITA	PF30 / PF46X68	SRAM GXP 24 / 22,2mm	419,00 €
	112934	PF30 30mm Black RIVESTITO**	GARANZIA A VITA	PF30 / PF46X68	30mm spindle longer than 100mm	419,00 €
	106774	PF30 SRAM DUB alternative Black RIVESTITO**	GARANZIA A VITA	PF30 / PF46X68	SRAM DUB 29 mm	419,00 €
	106775	PF30 SRAM DUB alternative Red RIVESTITO**	GARANZIA A VITA	PF30 / PF46X68	SRAM DUB 29 mm	419,00 €
	113397	PF30a 30mm Black RIVESTITO**	GARANZIA A VITA	PF30A / PF46X74	30mm spindle longer than 100mm	419,00 €
	106776	PF30a SRAM DUB alternative Black RIVESTITO**	GARANZIA A VITA	PF30A / PF46X73	SRAM DUB 29 mm	419,00 €
	106777	PF30a SRAM DUB alternative Red RIVESTITO**	GARANZIA A VITA	PF30A / PF46X73	SRAM DUB 29 mm	419,00 €
	105178	BBright Shimano Black RIVESTITO**	GARANZIA A VITA	BBright / PF46X79	Shimano, FSA, Rotor 24mm	419,00 €
	105179	BBright Shimano Red RIVESTITO**	GARANZIA A VITA	BBright / PF46X79	Shimano, FSA, Rotor 24mm	419,00 €
	105184	BBright SRAM GXP Black RIVESTITO**	GARANZIA A VITA	BBright / PF46X79	SRAM GXP 24 / 22,2mm	419,00 €
	105185	BBright SRAM GXP Red RIVESTITO**	GARANZIA A VITA	BBright / PF46X79	SRAM GXP 24 / 22,2mm	419,00 €
	112937	BBright 30mm Black RIVESTITO**	GARANZIA A VITA	BBright / PF46X79	30mm spindle longer than 100mm	419,00 €
	106778	BBright SRAM DUB alternative Black RIVESTITO**	GARANZIA A VITA	BBright / PF46X79	SRAM DUB 29 mm	419,00 €
	106779	BBright SRAM DUB alternative Red RIVESTITO**	GARANZIA A VITA	BBright / PF46X79	SRAM DUB 29 mm	419,00 €
	101431	EVO386 Shimano Black RIVESTITO**	GARANZIA A VITA	EVO386 / PF46X86	Shimano, FSA, Rotor 24mm	419,00 €
	101434	EVO386 Shimano Red RIVESTITO**	GARANZIA A VITA	EVO386 / PF46X86	Shimano, FSA, Rotor 24mm	419,00 €
	101441	EVO386 SRAM GXP Black RIVESTITO**	GARANZIA A VITA	EVO386 / PF46X86	SRAM GXP 24 / 22,2mm	419,00 €
	101443	EVO386 SRAM GXP Red RIVESTITO**	GARANZIA A VITA	EVO386 / PF46X86	SRAM GXP 24 / 22,2mm	419,00 €
	106784	EVO386 SRAM DUB alternative Black RIVESTITO**	GARANZIA A VITA	EVO386 / PF46X86	SRAM DUB 29 mm	419,00 €
	106785	EVO386 SRAM DUB alternative Red RIVESTITO**	GARANZIA A VITA	EVO386 / PF46X86	SRAM DUB 29 mm	419,00 €

**La compatibilità del perno dipende dalla larghezza della scatola movimento

Movimenti Centrali e K Kit Cuscinetti – Corsa/Gravel/MTB

Road - RIVESTITO**

	CODICE	NOME PRODOTTO		TIPO DI STANDARD / DIAMETRO PERNO	GUARNITURA	PREZZO PUBBLICO (IVA INCL.)
	105270	EVO386 30mm Black RIVESTITO**	GARANZIA A VITA	EVO386 / PF46X86	30mm spindle longer than 100mm	419,00 €
	105272	EVO386 30mm Red RIVESTITO**	GARANZIA A VITA	EVO386 / PF46X86	30mm spindle longer than 100mm	419,00 €
	105154	T47/86 Shimano Black RIVESTITO**	GARANZIA A VITA	T47 / Filettato 47X86/85	Shimano, FSA, Rotor 24mm	419,00 €
	105155	T47/86 SRAM GXP Black RIVESTITO**	GARANZIA A VITA	T47 / Filettato 47X86/85	SRAM GXP 24 / 22,2mm	419,00 €
	105156	T47/86 30mm Black RIVESTITO**	GARANZIA A VITA	T47 / Filettato 47X86/85	All 30mm crank spindles*	419,00 €
	106788	T47/86 SRAM DUB alternative Black RIVESTITO**	GARANZIA A VITA	T47 / Filettato 47X86/85	SRAM DUB 29 mm	419,00 €
	107829	T47/86 Campy UT Black RIVESTITO**	GARANZIA A VITA	T47 / Filettato 47X86/85	Campagnolo UltraTorque 25mm	419,00 €
	107833	T47/68 Shimano Black RIVESTITO**	GARANZIA A VITA	T47 / Filettato 47X68	Shimano, FSA, Rotor 24mm	419,00 €
	107835	T47/68 SRAM GXP Black RIVESTITO**	GARANZIA A VITA	T47 / Filettato 47X68	SRAM GXP 24 / 22,2mm	419,00 €
	107837	T47/68 SRAM DUB Alternative Black RIVESTITO**	GARANZIA A VITA	T47 / Filettato 47X68	SRAM DUB 29 mm	419,00 €
	107839	T47/68 30mm Black RIVESTITO**	GARANZIA A VITA	T47 / Filettato 47X68	All 30mm crank spindles*	419,00 €
	107831	T47/68 Campy UT Black RIVESTITO**	GARANZIA A VITA	T47 / Filettato 47X68	Campagnolo UltraTorque 25mm	419,00 €
	109646	T47a Shimano Black RIVESTITO**	GARANZIA A VITA	T47a / Filettato 47X77	Shimano, FSA, Rotor 24mm	419,00 €
	109648	T47a SRAM GXP Black RIVESTITO**	GARANZIA A VITA	T47a / Filettato 47X77	SRAM GXP 24 / 22,2mm	419,00 €
	109650	T47a SRAM DUB Alternative Black RIVESTITO**	GARANZIA A VITA	T47a / Filettato 47X77	SRAM DUB 29 mm	419,00 €
	109652	T47a 30mm Black RIVESTITO**	GARANZIA A VITA	T47a / Filettato 47X77	All 30mm crank spindles*	419,00 €
	109654	T47a Campy UT Black RIVESTITO**	GARANZIA A VITA	T47a / Filettato 47X77	Campagnolo UltraTorque 25mm	419,00 €
	105140	T45 Shimano Black RIVESTITO**	GARANZIA A VITA	Filetto 82.5	Shimano, FSA, Rotor 24mm	419,00 €
	105144	T45 Shimano Red RIVESTITO**	GARANZIA A VITA	Filetto 82.5	Shimano, FSA, Rotor 24mm	419,00 €
	105141	T45 SRAM GXP Black RIVESTITO**	GARANZIA A VITA	Filetto 82.5	SRAM GXP 24 / 22,2mm	419,00 €
	105145	T45 SRAM GXP Red RIVESTITO**	GARANZIA A VITA	Filetto 82.5	SRAM GXP 24 / 22,2mm	419,00 €
	105142	T45 Campy UT Black RIVESTITO**	GARANZIA A VITA	Filetto 82.5	Campagnolo UltraTorque 25mm	419,00 €
	105146	T45 Campy UT Red RIVESTITO**	GARANZIA A VITA	Filetto 82.5	Campagnolo UltraTorque 25mm	419,00 €
	105143	T45 30mm Black RIVESTITO**	GARANZIA A VITA	Filetto 82.5	30mm spindle longer than 100mm	419,00 €
	106786	T45 SRAM DUB alternative Black RIVESTITO**	GARANZIA A VITA	Filetto 82.5	SRAM DUB 29 mm	419,00 €

**La compatibilità del perno dipende dalla larghezza della scatola movimento

Gravel

	CODICE	NOME PRODOTTO		TIPO DI STANDARD / DIAMETRO PERNO	GUARNITURA	PREZZO PUBBLICO (IVA INCL.)
	110953	BSA Shimano Gravel Blk RIVESTITO	GARANZIA A VITA	Filetto Inglese 68mm	Shimano, FSA, Rotor 24mm	419,00 €
	110962	BSA SRAM DUB alt. Gravel Blk RIVESTITO	GARANZIA A VITA	Filetto Inglese 68mm	SRAM DUB 29 mm	419,00 €
	110971	BSA30 Gravel Blk RIVESTITO	GARANZIA A VITA	Filetto Inglese 68mm	30mm spindle longer than 100mm	419,00 €
	110954	ITA Shimano Gravel Blk RIVESTITO	GARANZIA A VITA	Filetto Italiano 70mm	Shimano, FSA, Rotor 24mm	419,00 €
	110963	ITA SRAM DUB alt. Gravel Blk RIVESTITO	GARANZIA A VITA	Filetto Italiano 70mm	SRAM DUB 29 mm	419,00 €
	110972	ITA30 Gravel Blk RIVESTITO	GARANZIA A VITA	Filetto Italiano 70mm	30mm spindle longer than 100mm	419,00 €
	110952	BB86 Shimano Gravel Blk RIVESTITO	GARANZIA A VITA	BB86 /PF41X86.5	Shimano, FSA, Rotor 24mm	419,00 €
	110961	BB86 SRAM DUB alt. Gravel Blk RIVESTITO	GARANZIA A VITA	BB86 /PF41X86.5	SRAM DUB 29 mm	419,00 €
	110970	PF4130 Gravel RIVESTITO	GARANZIA A VITA	BB86 /PF41X86.5	30mm spindle longer than 100mm	419,00 €
	110959	PF30 Shimano Gravel Blk RIVESTITO	GARANZIA A VITA	PF30 / PF46X68	Shimano, FSA, Rotor 24mm	419,00 €
	112935	PF30 30mm Gravel Black RIVESTITO	GARANZIA A VITA	PF30 / PF46X68	30mm spindle longer than 100mm	419,00 €
	110968	PF30 SRAM DUB alt. Gravel Blk RIVESTITO	GARANZIA A VITA	PF30 / PF46X68	SRAM DUB 29 mm	419,00 €
	110958	BBright Shimano Gravel Blk RIVESTITO	GARANZIA A VITA	BBright / PF46X79	Shimano, FSA, Rotor 24mm	419,00 €
	112938	BBright 30mm Gravel Black RIVESTITO	GARANZIA A VITA	BBright / PF46X79	30mm spindle longer than 100mm	419,00 €
	110967	BBright SRAM DUB alt. Gravel Blk RIVESTITO	GARANZIA A VITA	BBright / PF46X79	SRAM DUB 29 mm	419,00 €
	110960	EVO386 Shimano Gravel Blk RIVESTITO	GARANZIA A VITA	EVO386 / PF46X86	Shimano, FSA, Rotor 24mm	419,00 €
	110969	EVO386 SRAM DUB alt. Gravel Blk RIVESTITO	GARANZIA A VITA	EVO386 / PF46X86	SRAM DUB 29 mm	419,00 €
	110976	EVO386 30mm Gravel Blk RIVESTITO	GARANZIA A VITA	EVO386 / PF46X86	30mm spindle longer than 100mm	419,00 €
	110955	T47/68 Shimano Gravel Blk RIVESTITO	GARANZIA A VITA	T47 / Filettato 47X68	Shimano, FSA, Rotor 24mm	419,00 €
	110964	T47/68 SRAM DUB alt. Gravel Blk RIVESTITO	GARANZIA A VITA	T47 / Filettato 47X68	SRAM DUB 29 mm	419,00 €
	110973	T47/68 30mm Gravel Blk RIVESTITO	GARANZIA A VITA	T47 / Filettato 47X68	30mm spindle longer than 100mm	419,00 €
	110956	T47a Shimano Gravel Blk RIVESTITO	GARANZIA A VITA	T47a / Filettato 47X77	Shimano, FSA, Rotor 24mm	419,00 €
	110965	T47a SRAM DUB alt. Gravel Blk RIVESTITO	GARANZIA A VITA	T47a / Filettato 47X77	SRAM DUB 29 mm	419,00 €
	110974	T47a 30mm Gravel Blk RIVESTITO	GARANZIA A VITA	T47a / Filettato 47X77	30mm spindle longer than 100mm	419,00 €
	109657	T47a Campy Pro Tech Gravel Blk RIVESTITO	GARANZIA A VITA	T47a / Filettato 47X77	Campagnolo ProTech	419,00 €
	110957	T47/86 Shimano Gravel Blk RIVESTITO	GARANZIA A VITA	T47 / Filettato 47X86/85	Shimano, FSA, Rotor 24mm	419,00 €
	110966	T47/86 SRAM DUB alt. Gravel Blk RIVESTITO	GARANZIA A VITA	T47 / Filettato 47X86/85	SRAM DUB 29 mm	419,00 €
	110975	T47/86 30mm Gravel Blk RIVESTITO	GARANZIA A VITA	T47 / Filettato 47X86/85	30mm spindle longer than 100mm	419,00 €
	111782	Pro Tech Gravel Bearing Kit for Campy Cups RIVESTITO	GARANZIA A VITA	Use Campy OE ProTech Cups	Campagnolo ProTech	379,00 €

I movimenti centrali GRAVEL hanno lo stesso montaggio di un movimento centrale da strada tradizionale, ma sono realizzati con grasso UFO Long Life e disponibili solo in versione RIVESTITA con garanzia a vita.

Movimenti Centrali e K Kit Cuscinetti – Corsa/Gravel/MTB

MTB

	CODICE	NOME PRODOTTO		TIPO DI STANDARD / DIAMETRO PERNO	GUARNITURA	PREZZO PUBBLICO (IVA INCL.)
	101449	BSA MTB Black RIVESTITO**	GARANZIA A VITA	Filetto Inglese73mm	Shimano, FSA, Rotor 24mm	419,00 €
	102047	BSA SRAM GXP MTB Black RIVESTITO**	GARANZIA A VITA	Filetto Inglese73mm	SRAM GXP 24 / 22,2mm	419,00 €
	106074	BSA30 MTB Black RIVESTITO**	GARANZIA A VITA	Filetto Inglese73mm	30mm spindle longer than 100mm	419,00 €
	105929	BSA SRAM DUB MTB Black RIVESTITO**	GARANZIA A VITA	Filetto Inglese73mm	SRAM DUB 29 mm	419,00 €
	101455	BB92 Shimano MTB Black RIVESTITO**	GARANZIA A VITA	BB92 / PF41X92	Shimano, FSA, Rotor 24mm	419,00 €
	105691	BB92 SRAM GXP MTB Black RIVESTITO**	GARANZIA A VITA	BB92 / PF41X92	SRAM GXP 24 / 22,2mm	419,00 €
	105923	BB92 SRAM DUB MTB RIVESTITO**	GARANZIA A VITA	BB92 / PF41X92	SRAM DUB 29 mm	419,00 €
	113399	BB92 for 30mm MTB RIVESTITO**	GARANZIA A VITA	BB92 / PF41X92	30mm spindle longer than 100mm	419,00 €
	113398	BB30 bearing kit MTB RIVESTITO**	GARANZIA A VITA	BB30 MTB / PF42X73	30mm spindle longer than 100mm	419,00 €
	106016	BB30 Shimano MTB Black RIVESTITO**	GARANZIA A VITA	BB30 MTB / PF42X73	Shimano, FSA, Rotor 24mm	419,00 €
	106017	BB30 Shimano MTB Red RIVESTITO**	GARANZIA A VITA	BB30 MTB / PF42X73	Shimano, FSA, Rotor 24mm	419,00 €
	106065	BB30 SRAM GXP MTB Black RIVESTITO**	GARANZIA A VITA	BB30 MTB / PF42X73	SRAM GXP 24 / 22,2mm	419,00 €
	106066	BB30 SRAM GXP MTB Red RIVESTITO**	GARANZIA A VITA	BB30 MTB / PF42X73	SRAM GXP 24 / 22,2mm	419,00 €
	105927	BB30 SRAM DUB MTB Black RIVESTITO**	GARANZIA A VITA	BB30 MTB / PF42X73	SRAM DUB 29 mm	419,00 €
	105928	BB30 SRAM DUB MTB Red RIVESTITO**	GARANZIA A VITA	BB30 MTB / PF42X73	SRAM DUB 29 mm	419,00 €
	106067	PF30 Shimano MTB Black RIVESTITO**	GARANZIA A VITA	PF30 MTB / PF46X73	Shimano, FSA, Rotor 24mm	419,00 €
	106072	PF4630 MTB Black RIVESTITO**	GARANZIA A VITA	PF30 MTB / PF46X73	All 30mm crank spindles	419,00 €
	106073	PF4630 MTB Red RIVESTITO**	GARANZIA A VITA	PF30 MTB / PF46X73	All 30mm crank spindles	419,00 €
	106069	PF30 SRAM GXP MTB Black RIVESTITO**	GARANZIA A VITA	PF30 MTB / PF46X73	SRAM GXP 24 / 22,2mm	419,00 €
	106070	PF30 SRAM GXP MTB Red RIVESTITO**	GARANZIA A VITA	PF30 MTB / PF46X73	SRAM GXP 24 / 22,2mm	419,00 €
	105925	PF30 SRAM DUB MTB Black RIVESTITO**	GARANZIA A VITA	PF30 MTB / PF46X73	SRAM DUB 29 mm	419,00 €
	105926	PF30 SRAM DUB MTB Red RIVESTITO**	GARANZIA A VITA	PF30 MTB / PF46X73	SRAM DUB 29 mm	419,00 €
	110444	T47/73 Shimano MTB Black RIVESTITO**	GARANZIA A VITA	T47 / Filettato 47X73	Shimano, FSA, Rotor 24mm	419,00 €
	110445	T47/73 SRAM GXP MTB Black RIVESTITO**	GARANZIA A VITA	T47 / Filettato 47X73	SRAM GXP 24 / 22,2mm	419,00 €
	110446	T47/73 SRAM DUB MTB Alt Black RIVESTITO**	GARANZIA A VITA	T47 / Filettato 47X73	SRAM DUB 29 mm	419,00 €
	110447	T47/73 30mm MTB Black RIVESTITO**	GARANZIA A VITA	T47 / Filettato 47X73	30mm spindle longer than 100mm	419,00 €

I movimenti centrali MTB sono realizzati con grasso UFO Long Life e disponibili solo in versione RIVESTITA con garanzia a vita

Ricambi Mov. Centrali

	CODICE	NOME PRODOTTO	DESCRIZIONE	PREZZO PUBBLICO (IVA INCL.)
	111395	BB Preload Ring Alternative for SRAM DUB cranks	Anello precaricato per guarniture con perno da 28.9mm	49,00 €
	112010	BB Preload Bolt for Shimano cranks	Vite precaricate per guarniture con perno da 28.9mm	18,00 €
	108966	CeramicSpeed BB90 Shimano Service Kit	Parapolvere, guarnizioni, & 5ml di grasso per movimenti BB90 per Shimano	17,00 €
	108967	CeramicSpeed BB86 Shimano Service Kit	Parapolvere, guarnizioni, & 5ml di grasso per movimenti BB86 per Shimano	17,00 €
	108968	CeramicSpeed BB30 Shimano Service Kit	Parapolvere, guarnizioni, & 5ml di grasso per movimenti BB30 per Shimano	17,00 €
	108962	CeramicSpeed Threaded, and PF46mm Cup Shimano Service Kit	Ricambi per BSA, ITA, T45, T47, BBright, PF30, PF30A, e EVO386 per Shimano	17,00 €
	108963	CeramicSpeed PF4130 Service Kit	Parapolvere, guarnizioni, & 5ml di grasso per movimenti PF4130/BB86 per guarniture 30mm	17,00 €
	108964	CeramicSpeed 46mm Cup and T4768 30mm Service Kit	Ricambi per PF4630 (BBright, PF30, PF30A, EVO386) e T47x68mm per guarniture 30mm	17,00 €
	108965	CeramicSpeed BSA T45 and T4786 30mm Service Kit	Ricambi per BSA, ITA, T45, e T47x86mm per guarniture 30mm	17,00 €
	110375	CeramicSpeed ITA for 30mm Service Kit	Parapolvere, guarnizioni, spessori, 5ml grasso per guarniture ITA con perno 30mm	17,00 €
	107778	CeramicSpeed BB86/92 DUB Service Kit	Parapolvere, guarnizioni, & 5ml di grasso per movimenti PF4129/ BB86 per guarniture DUB	17,00 €
	107779	CeramicSpeed BSA T45 T47, and PF46mm Cup DUB Service Kit	Ricambi per BSA, ITA, T45, T47, BB30, BBright, PF30, PF30A, & EVO386 per guarniture DUB	17,00 €
	110376	CeramicSpeed ITA for DUB Service Kit	Parapolvere, guarnizioni, spessori, 5ml grasso per guarniture DUB ITA	17,00 €
	110024	CeramicSpeed Guarnizioni Cuscinetti Assortiti + Kit Spessori Pulegge	Guarnizioni per i 10 modelli più venduti di cuscinetti e Spessori per pulegge 11V 12V Shimano, SRAM, Campy	57,00 €



Catene UFO

LA CATENA PIU' VELOCE AL MONDO
Risparmia da 2 a 5 watt!

Le **Catene più veloci del mondo**. Il giorno della gara devi essere sicuro che la tua bici sia settata al meglio. Le catene UFO sono progettate per eliminare l'attrito e aumentare la velocità.

Queste catene sono ottimizzate a mano in Danimarca utilizzando esclusivamente catene di altissima qualità. Sono estremamente scorrevoli e offrono prestazioni eccezionali sia a c11 velocità o 10 velocità. Disponibili sia per trasmissioni SRAM, Campagnolo e Shimano, che così per MTB e pista.

Le catene CeramicSpeed UFO ti permettono di risparmiare tra i 2-5 watt.

Unite al Sistema OSPW, movimento centrale e kit ruote si può arrivare a risparmiare 10-16 watt.

Il trattamento di ottimizzazione della catena è un processo multistrato

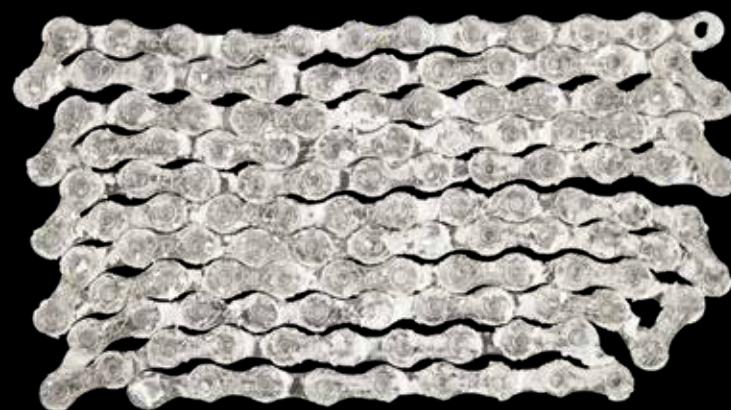

Credit: Jesper Grønnebak

appositamente sviluppato, utilizzando una speciale formula basata su un mix di cera e additivi idonei a ridurre l'attrito. Il tutto completato da un rivestimento di Teflon® in polvere, per la massima efficienza della catena.

Le catene CeramicSpeed UFO sono ottimizzate per 600 km circa.

Successivamente il trattamento continuerà a garantire alla catena una performance comunque superiore ad una catena standard.

Per ottenere il massimo superato il kilometraggio consigliato l'ideale è applicare, dopo un lavaggio accurato, il trattamento per catena UFO Drip che riporta la catena al suo massimo livello di prestazione.

UFO Catene

CODICE	NOME PRODOTTO	DESCRIZIONE	PREZZO PUBBLICO (IVA INCL.)
112334	Catena UFO Factory Optimized SRAM AXS Road 12S *adesso senza Teflon	SRAM Force catena Flattop compatibile con gruppi SRAM AXS	169,00 €
112654	UFO Factory Optimized Shimano 12S chain *adesso senza Teflon	Shimano CN-M9100 catena compatibile con gruppi Shimano 12 velocità	169,00 €
112335	Catena UFO Factory Optimized KMC 12S *adesso senza Teflon	KMC X12 catena, compatibile con Campagnolo, Shimano, and SRAM 12 velocità	159,00 €
112336	Catena UFO Factory Optimized KMC 11S *adesso senza Teflon	KMC X11 catena, compatibile con Campagnolo, Shimano, and SRAM 11 velocità	159,00 €
112338	Catena UFO Factory Optimized KMC 1/2x1/8" pista *adesso senza Teflon	KMC Track/single velocità 1/2x1/8"	159,00 €
107531	Connection link per SRAM AXS Road 12S	Connection link per catena AXS Road Flatback 12 velocità UFO	6,00 €
103590	Connection link per Shimano 11s	Connection link per catena Shimano 11 velocità UFO	12,00 €
106848	Connection link per KMC 12S	Connection link per catena 12 velocità UFO	6,00 €
101496	Connection link per KMC 11S	Connection link per catena 11 velocità UFO	6,00 €
102195	Connection link per 1/2x1/8"	Connection link per catena 1/2x1/8" UFO	6,00 €

UFO Display

CODICE	NOME PRODOTTO	DESCRIZIONE	PREZZO PUBBLICO (IVA INCL.)
112177	UFO Family Display Pack	"Include 8 bottiglie Drip All Conditions, 4 bottiglie each Drip Wet Conditions e Drip Indoor, 3 bottiglie ciascuno Drivetrain Cleaner e Bike Wash + Display Stand	493,00 €
113870	UFO Drip All Conditions 12 bottle Display	12 bottiglie UFO Drip All Conditions + Mini Display	264,00 €
113871	UFO Drip Wet Conditions 12 bottle Display	12 bottiglie UFO Drip Wet Conditions + Mini Display	264,00 €
113872	UFO Drip 8x All Conditions 4x Wet Conditions Display	8 bottiglie UFO Drip All Conditions + 4 bottiglie UFO Drip Wet Conditions + Mini Display	264,00 €
NEW 113001	UFO Ultimate Care Bundle	UFO Drip All Conditions + UFO Drip Wet Conditions + UFO Bike Wash + UFO Drivetrain Cleaner	70,00 €
NEW 113002	UFO Essentials Bundle	UFO Drip All Conditions + UFO Bike Wash + UFO Drivetrain Cleaner	50,00 €

UFO Family

MOSTRA ALLA TUA BICI QUANTO CI TIENI!

Cosa significa veramente “mostra alla tua bici quanto ci tieni”? Beh, per noi è abbastanza semplice. Per quasi due decenni, siamo stati ossessionati dallo spingere al limite le prestazioni delle biciclette sviluppando cuscinetti ceramici e componenti innovativi.

Ma anche i migliori prodotti al mondo rimarranno tali solo se mantenuti e curati adeguatamente.

Questa è la logica alla base della nostra famiglia di prodotti UFO.

La giustificazione di questi prodotti è quella di essere la migliore opzione possibile per ottimizzare, proteggere e prendersi cura adeguatamente della bicicletta e dei componenti nel tempo.

In fin dei conti, un componente ben mantenuto è un componente ben funzionante.

È così che dimostri alla tua bici quanto ci tieni!



UFO Drivetrain

La gamma è stata ampliata e adesso include un detergente ecologico per trasmissioni e tre lubrificanti per catene in cera in bottiglia appositamente progettati per offrire la miscela perfetta di ottimizzazione e protezione, in qualsiasi condizione. In questo modo dimostri che tieni alla tua trasmissione (e all'ambiente).



UFO Drip All Conditions

Il nostro famosissimo trattamento per catena UFO è stato aggiornato: UFO Drip All conditions. Ora, in un nuovo flacone più piccolo e in una formula ottimizzata che ha un aspetto bianco durante l'applicazione, che praticamente scompare una volta completamente asciutto.

€ 22,00

PREZZO AL PUBBLICO IVA INCLUSA

UFO Drip Wet Conditions

Per chi guida in condizioni costantemente bagnate, il nostro nuovo UFO Drip Wet Condition è stato sviluppato appositamente per massimizzare i vantaggi di un lubrificante per catene a cera, resistendo al deterioramento dovuto alle condizioni di guida sul bagnato.

€ 22,00

PREZZO AL PUBBLICO IVA INCLUSA





UFO Drip Indoor

Per completare la famiglia UFO Drip, abbiamo sviluppato UFO Drip INDOOR. I rivestimenti a catena di cera presentano molteplici vantaggi, ma tendono anche a eliminare la cera superficiale in eccesso dopo l'applicazione iniziale. Con UFO Drip Indoor, l'equilibrio tra cera e modificatori di attrito è stato regolato per massimizzare l'efficienza in condizioni pulite con un minimo accumulo di sporco



€ 22,00

PREZZO AL PUBBLICO IVA INCLUSA



UFO per i Cuscinetti

I cuscinetti rappresentano l'offerta originale e fondamentale di CeramicSpeed. Questi lubrificanti sono stati da noi espressamente studiati per prolungare la loro vita ed efficienza. Per garantirne la migliore durata e le massime prestazioni.



UFO bearings Cleaner

È stato sviluppato appositamente tutti i tipi di cuscinetti. Non tossico, formula biodegradabile, ti permetterà di pulire i tuoi cuscinetti con facilità e tranquillità senza solventi aggressivi o residui pericolosi.

€ 22,00 100 ML

PREZZO AL PUBBLICO IVA INCLUSA

€ 72,00 1 LT

PREZZO AL PUBBLICO IVA INCLUSA

UFO Drivetrain Cleaner

Questo detergente ecologico per trasmissioni rimuove accuratamente grasso e sporco da tutti i componenti della trasmissione. Le proprietà uniche dissolvono la cera dai rulli interni e da tutte le superfici delle maglie della catena. Questa è una formula non tossica e biodegradabile, ecologica e sicura.



€ 25,00 500 ML

PREZZO AL PUBBLICO IVA INCLUSA

€ 150,00 5 LT.

PREZZO AL PUBBLICO IVA INCLUSA



UFO All Round Grease

È un lubrificante a viscosità medio-bassa funziona per il miglior equilibrio tra attrito, protezione e durata.

€ 17,00

PREZZO AL PUBBLICO IVA INCLUSA



UFO Long Life Grease

È un tipo di grasso a media viscosità, progettato per offrire le migliori prestazioni nelle peggiori condizioni di guida.

€ 28,00

PREZZO AL PUBBLICO IVA INCLUSA



UFO Race Day Grease

È progettato per fornire il minor attrito possibile, grazie alla Trasformazione Dinamica della Viscosità (DVT) tecnologia che in fase di applicazione lo fa apparire come un grasso schiumoso che si trasforma successivamente una volta sotto pressione in olio lubrificante.

€ 35,00

PREZZO AL PUBBLICO IVA INCLUSA



UFO per la Bici

È l'ultima aggiunta alla nostra famiglia di prodotti per la manutenzione e la cura della bicicletta.

Proprio come un paio di calzini bianchi freschi faranno sentire la maggior parte dei ciclisti più veloci il giorno della gara, una bici scintillante e pulita fornirà la stessa sicurezza mentale. E con il vantaggio aggiuntivo di mantenere la bici sempre nelle condizioni ottimali.



UFO Bike Wash

È un sapone per bici schiumoso ecologico testato e approvato per tutte le superfici della bicicletta. È sicuro per uso indoor ed in esterni e non contiene profumi o aromi aggiunti.

€ 22,00

PREZZO AL PUBBLICO IVA INCLUSA

UFO Bike Wash Concentrate

Se sei in viaggio, questo non deve impedirti di prenderti cura della tua bici. Ecco perché abbiamo realizzato una versione adatta ai viaggi del nostro Bike Wash, pronta ad aiutarti quando sei in viaggio.

€ 17,00

PREZZO AL PUBBLICO IVA INCLUSA



Test sul campo

UFO Drip Wet - Provato dai migliori

Uno dei tanti privilegi di lavorare con alcuni dei migliori team e piloti al mondo è che abbiamo a nostra disposizione i tester sul campo più qualificati. I ciclisti professionisti sottopongono la loro attrezzatura a un uso (e abuso) che noi ciclisti abituali possiamo solo immaginare. E quando tutto ruota attorno alla vittoria o alla sconfitta, inutile dirlo, sono particolarmente esigenti riguardo all'attrezzatura che utilizzano.

Con il nostro nuovo UFO Drip (ottimizzato per condizioni di bagnato) i nostri atleti hanno accumulato innumerevoli ore di test sul campo nelle gare più grandi e nelle condizioni più impegnative. Hanno guidato diverse versioni prototipo durante la stagione 2022 e il loro feedback ha contribuito a modellare quella che riteniamo sia la lubrificazione della catena più efficace sul mercato per condizioni di guida difficili.

Se non ci credi sulla parola, ascolta.



@Michele Mondini



“Immagino che, parlando in tutta onestà, debba essere davvero difficile trovare un lubrificante che sia facile da applicare, abbia un attrito davvero basso e rimanga sulla catena per tutta la durata della gara in condizioni fangose. Dal punto di vista meccanico questo è tutto quello che voglio e non c'è alternativa migliore.”

– **Pete Michaliszyn, meccanico @ Cannondale Factory Racing**

“L'edizione 2022 dell'Unbound Gravel 200 è stata diversa da qualsiasi cosa avessi mai visto. Vivo e mi alleno nella soleggiata Marin County, in California, e raramente ho l'opportunità di pedalare nel fango denso come abbiamo sperimentato a Emporia, Kansas, l'anno scorso a Unbound.

Sono stato in un gruppo di inseguitori per molte ore nel fango, ascoltando le trasmissioni di tutti fare i rumori più terribili. Alla fine, il gruppo si è sciolto e mi sono ritrovato a percorrere gli ultimi chilometri fino al traguardo in solitaria. A questo punto, mi sono reso conto che la mia trasmissione girava ancora senza intoppi e non faceva molto rumore, anche dopo innumerevoli ore di guida nel fango denso e pastoso. Inutile dire che sono rimasto molto colpito dal prototipo di UFO Drip Wet che ho avuto la fortuna di avere sulla mia catena.”

– **Brennan Wertz, Gravel rider professionista**

UFO Displays



UFO ULTIMATE CARE BUNDLE

113001

UFO Drip all conditions + UFO Drip Wet conditions + UFO Bike Wash + UFO Drivetrain Cleaner

€ 70,00

PREZZO AL PUBBLICO IVA INCLUSA

NEW



113870 - 12 bottiglie UFO Drip All Conditions + Mini Display
113871 - 12 bottiglie UFO Drip Wet Conditions + Mini Display



UFO ESSENTIALS BUNDLE

113002

UFO Drip all conditions + UFO Bike Wash + UFO Drivetrain Cleaner

€ 50,00

PREZZO AL PUBBLICO IVA INCLUSA

NEW



112177- UFO Family Display Pack

Include 8 bottiglie Drip All Conditions, 4 bottiglie each Drip Wet Conditions e Drip Indoor, 3 bottiglie ciascuno Drivetrain Cleaner e Bike Wash + Display Stand

KIT UPGRADE RUOTE - STANDARD

CODICE	NOME PRODOTTO		PREZZO PUBBLICO (IVA INCL.)
101830	Hub Kit Bontrager Aeolus 2013+, Race X Lite Road	3 x 61802 + 2 x 61803 + 1 x 61902	500,00 €
101832	Hub Kit Bontrager Aeolus Disc Brake	2 x 61902 + 2 x 61802 + 1 x 61803 + 1 x 61903/18	500,00 €
108977	Hub Kit Bontrager Aeolus RSL 2021+	4 x 61802 + 2 x 15267	500,00 €
108131	Hub Kit CADEX 42 & 65 Rim Brake	3 x 61802 + 2 x 61901 + 1 x 61902	500,00 €
108132	Hub Kit CADEX 42 & 65 Disc Brake	4 x 61802 + 2 x 61902	500,00 €
108133	Hub Kit CADEX TT 4Spoke & Disc Wheel	3 x 61802 + 2 x 15267 + 1 x 61902	500,00 €
101798	Hub Kit Campy Bora WTO rim & disc brake	60 x 5/32" balls	300,00 €
101799	Hub Kit Campy Bora WTO rim & disc, not XD Driver	2 x 61803	178,00 €
101882	Hub Kit Cannondale Hollowgram Disc	2 x 61903/18 + 2 x 61903 + 2 x 61802	500,00 €
101800	Hub Kit DT Swiss 240s Rim brake Star Ratchet	2 x 61802 + 2 x 61803 + 2 x 61902	500,00 €
101802	Hub Kit DT Swiss 180s Rim brake Star Ratchet	2 x 61702 + 1 x 61802 + 1 x 61902 + 2 x 61803	500,00 €
101804	Hub Kit DT Swiss 240s Disc brake Ratchet	2 x 61903/18 + 2 x 61902 + 2 x 61802	500,00 €
109574	Hub Kit ENVE Alloy Rim Brake Hub Shimano FH	2 x 61900 + 3 x 17287 + 1 x 61902	500,00 €
109576	Hub Kit ENVE Alloy Rim Brake Hub XDR/Campy FH	2 x 61900 + 2 x 17287 + 1 x 61803 + 1 x 15267	500,00 €
109578	Hub Kit ENVE Carbon Rim Brake Hub Shimano FH	2 x 61900 + 3 x 61803 + 1 x 15267	500,00 €
109580	Hub Kit ENVE Alloy Disc Hub Shimano FH	3 x 61902 + 3 x 17287	500,00 €
109582	Hub Kit ENVE Alloy Disc Hub XDR/Campy FH	2 x 61902 + 2 x 17287 + 1 x 15267 + 1 x 61803	500,00 €
101820	Hub Kit HED H3 Plus	6 x 61902	500,00 €
101822	Hub Kit HED Jet Disc black rear wheel	4 x 61902	333,00 €
101824	Hub Kit HED Jet 6 Plus	4 x 61902 + 2 x 61900	500,00 €
105604	Hub Kit Industry Nine Torch Road Rim Brake + 6-bolt disc	4 x 61803 + 1 x 17287 + 1 x 61903	500,00 €
105605	Hub Kit Industry Nine Road Centerlock Disc Brake	3 x 61803 + 2 x 17287 + 1 x 61903	500,00 €
101809	Hub Kit Lightweight #1	2 x 609 + 2 x 61802 + 2 x 61902	500,00 €
101811	Hub Kit Lightweight #2	2 x 609 + 2 x 61702 + 1 x 61802 + 1 x 61902	500,00 €
105600	Hub Kit Lightweight #4	2 x 61903/18 + 2 x 61902 + 2 x 61802	500,00 €
101764	Hub Kit Mavic #4	3 x 61901 + 2 x 608	417,00 €
105596	Hub Kit Mavic #24	2 x 61802 + 3 x 17287 + 1 x 61902	500,00 €
101875	Hub Kit Profile Design 38/Twentyfour, 58/Twentyfour & 78/Twentyfour	2 x 619/9 + 2 x 61802 + 2 x 61902	500,00 €
101834	Hub Kit Reynolds RZR	7 x 61802	583,00 €
101836	Hub Kit Reynolds Aero Series wheels - Pre 2018	4 x 61902 + 2 x 61802	500,00 €
105942	Hub Kit Reynolds Aero Disc Brake (Aero 46/65/80 DB) - 2018	3 x 61803 + 2 x 17287 + 1 x 61903	500,00 €
108979	Hub Kit Roval Rapide/Alpinist CLX	4 x 61802 + 2 x 15267	500,00 €
101864	Hub Kit Roval CLX 32, 64, 40 disc from 2016, all 2018 CLX, CL, SLX	5 x 61802 + 1 x 61902	500,00 €
102486	Hub Kit Scope Disc Brake 2017+	5 x 61902 + 1 x 61802	500,00 €
101838	Hub Kit Shimano #1	28 x 5/32" balls	139,00 €
101840	Hub Kit Shimano #3	20 x 3/16" balls	108,00 €
101843	Hub Kit Shimano #6	26 x 3/16" balls	140,00 €
101846	Hub Kit Shimano #9	18 x 1/4" balls	122,00 €
101837	Hub Kit SRAM road wheels	4 x 61803 + 2 x 61903	500,00 €
101852	Hub Kit Vision Metron Disc, Trimax, Trimax RIVESTITO	5 x 61803 + 1 x 61903	500,00 €
101742	Hub Kit Zipp 82/182 2005-2008 Hubs	6 x 61802	500,00 €
101744	Hub Kit Zipp 88/188 2009-2013 Hubs	6 x 61803	500,00 €
101746	Hub Kit Zipp 88/188V9 2014 Hubs	4 x 61803 + 2 x 61903	500,00 €
101748	Hub Kit Zipp 2013+ Disc Wheel, Super 9 + Disc Brake Disc Wheel	3 x 61803 + 1 x 61903	333,00 €
101752	Zipp 77/177, 76/176, Cognition Rim Brake	4 x 61803 + 2 x 61903	500,00 €
101754	Hub Kit Zipp 77D/177D, 76D/176D, Cognition Disc, and ZR1 hubs	4 x 61903 + 2 x 61803	500,00 €
101756	Hub Kit Zipp NSW Rim Brake 2017-2018	4 x 61803 + 1 x 61903 + 1 x 61804	500,00 €

KIT UPGRADE RUOTE - RIVESTITO

CODICE	NOME PRODOTTO		PREZZO PUBBLICO (IVA INCL.)
101831	Hub Kit Bontrager Aeolus 2013+, Race X Lite Road RIVESTITO	3 x 61802 + 2 x 61803 + 1 x 61902 - RIVESTITO**	775,00 €
101833	Hub Kit Bontrager Aeolus Disc Brake RIVESTITO	2 x 61902 + 2 x 61802 + 1 x 61803 + 1 x 61903/18-RIVESTITO**	775,00 €
108978	Hub Kit Bontrager Aeolus RSL 2021+ RIVESTITO	4 x 61802 + 2 x 15267 RIVESTITO**	775,00 €
109730	Hub Kit CADEX 42 & 65 Rim Brake RIVESTITO	3 x 61802 + 2 x 61901 + 1 x 61902 RIVESTITO**	775,00 €
109731	Hub Kit CADEX 42 & 65 Disc Brake RIVESTITO	4 x 61802 + 2 x 61902 RIVESTITO**	775,00 €
109732	Hub Kit CADEX TT 4Spoke & Disc Wheel RIVESTITO	3 x 61802 + 2 x 15267 + 1 x 61902 RIVESTITO**	775,00 €
101883	Hub Kit Cannondale Hollowgram Disc RIVESTITO	2 x 61903/18 + 2 x 61903 + 2 x 61802 - RIVESTITO**	775,00 €
106080	Hub Kit Cannondale MTB Czero RIVESTITO	3 x 61902 + 2 x 61803 + 1 x 61805 - RIVESTITO**	775,00 €
101801	Hub Kit DT Swiss 240s Rim brake Star Ratchet RIVESTITO	2 x 61802 + 2 x 61803 + 2 x 61902 RIVESTITO**	775,00 €
101803	Hub Kit DT Swiss 180s Rim brake Star Ratchet RIVESTITO	2 x 61702 + 2 x 61803 + 1 x 61802 + 1 x 61902 RIVESTITO**	775,00 €
101805	Hub Kit DT Swiss 240s Disc brake Ratchet RIVESTITO	2 x 61903/18 + 2 x 61902 + 2 x 61802 - RIVESTITO**	775,00 €
109575	Hub Kit ENVE Alloy Rim Brake Hub Shimano FH RIVESTITO	2 x 61900 + 3 x 17287 + 1 x 61902 RIVESTITO**	775,00 €
109577	Hub Kit ENVE Alloy Rim Brake Hub XDR/Campy FH RIVESTITO	2 x 61900 + 2 x 17287 + 1 x 61803 + 1 x 15267 RIVESTITO**	775,00 €
109579	Hub Kit ENVE Carbon Rim Brake Hub Shimano FH RIVESTITO	2 x 61900 + 3 x 61803 + 1 x 15267 RIVESTITO**	775,00 €
109581	Hub Kit ENVE Alloy Disc Hub Shimano FH RIVESTITO	3 x 61902 + 3 x 17287 RIVESTITO**	775,00 €
109583	Hub Kit ENVE Alloy Disc Hub XDR/Campy FH RIVESTITO	2 x 61902 + 2 x 17287 + 1 x 15267 + 1 x 61803 RIVESTITO**	775,00 €
101821	Hub Kit HED H3 Plus RIVESTITO	6 x 61902 - RIVESTITO**	775,00 €
101823	Hub Kit HED Jet Black Disc Brake RIVESTITO	4 x 61902 - RIVESTITO**	516,00 €
101810	Hub Kit Lightweight #1 RIVESTITO	2 x 609 + 2 x 61802 + 2 x 61902 - RIVESTITO**	775,00 €
101812	Hub Kit Lightweight #2 RIVESTITO	2 x 609 + 2 x 61702 + 1 x 61802 + 1 x 61902 - RIVESTITO**	775,00 €
105601	Hub Kit Lightweight #4 RIVESTITO	2 x 61903/18 + 2 x 61902 + 2 x 61802 - RIVESTITO**	775,00 €
101857	Hub Kit Roval MTB Control SL 29"	2 x 61802 + 2 x 1803 + 2 x 61902 RIVESTITO**	775,00 €
108980	Hub Kit Roval Rapide/Alpinist CLX RIVESTITO	4 x 61802 + 2 x 15267 RIVESTITO**	775,00 €
101865	Hub Kit Roval CLX 32, 64, 40 disc from 2016, all 2018 CLX, CL, SLX Ctd	5 x 61802 + 1 x 61902- RIVESTITO**	775,00 €
102488	Hub Kit Scope Disc Brake 2017+ RIVESTITO	5 x 61902 + 1 x 61802-RIVESTITO**	775,00 €
101853	Hub Kit Vision Metron Disc, Trimax, Trimax RIVESTITO RIVESTITO	5 x 61803 + 1 x 61903 - RIVESTITO**	775,00 €
101743	Hub Kit Zipp 82/182 2005-2008 Hubs RIVESTITO	6 x 61802 - RIVESTITO**	775,00 €
101745	Hub Kit Zipp 88/188 2009-2013 Hubs RIVESTITO	6 x 61803 - RIVESTITO**	775,00 €
101747	Hub Kit Zipp 88/188V9 2014 Hubs RIVESTITO	4 x 61803 + 2 x 61903 - RIVESTITO**	775,00 €
101749	Hub Kit Zipp 2013+ Disc Wheel, Super 9 + Disc Brake Disc Wheel RIVESTITO	3 x 61803 + 1 x 61903 - RIVESTITO**	516,00 €
101753	Hub Kit Zipp 77/177, 76/176, Cognition Rim Brake RIVESTITO	4 x 61803 + 2 x 61903 - RIVESTITO**	775,00 €
101755	Hub Kit Zipp 77D/177D, 76D/176D, Cognition Disc, and ZR1 hubs RIVESTITO	4 x 61903 + 2 x 61803 - RIVESTITO**	775,00 €
101757	Hub Kit Zipp NSW Rim Brake 2017-2018 RIVESTITO	4 x 61803 + 1 x 61903 + 1 x 61804 - RIVESTITO**	775,00 €

Cuscinetti singoli (per mozzi)

CUSCINETTI SINGOLI (PER MOZZI) STANDARD

CODICE	NOME PRODOTTO	DIAMETRO INTERNO	DIAMETRO ESTERNO	LARGHEZZA	PREZZO PUBBLICO (IVA INCL.)
101288	626	6	19	6	89,00 €
101203	607	7	19	6	89,00 €
101291	627	7	22	7	89,00 €
101292	628/8 (688)	8	16	5	89,00 €
101207	608	8	22	7	89,00 €
101258	619/9 (699)	9	20	6	89,00 €
101205	608/9	9	22	7	89,00 €
101211	609	9	24	7	89,00 €
101220	61800 (6800)	10	19	5	89,00 €
101259	61900 (6900)	10	22	6	89,00 €
101197	6000	10	26	8	89,00 €
101213	61701 (6701)	12	18	4	89,00 €
101221	61801 (6801)	12	21	5	89,00 €
101261	61901 (6901)	12	24	6	89,00 €
101199	6001	12	28	8	89,00 €
101215	61702 (6702)	15	21	4	89,00 €
101225	61802 (6802)	15	24	5	89,00 €
101179	15267	15	26	7	89,00 €
101181	15268	15	26	8	89,00 €
101266	61902 (6902)	15	28	7	89,00 €
101217	61703 (6703)	17	23	4	89,00 €
101230	61803 (6803)	17	26	5	89,00 €
101232	61803V (6803) Full Ball	17	26	5	147,00 €

CUSCINETTI SINGOLI (PER MOZZI) STANDARD

	CODICE	NOME PRODOTTO	DIAMETRO INTERNO	DIAMETRO ESTERNO	LARGHEZZA	PREZZO PUBBLICO (IVA INCL.)
	101183	17287	17	28	7	89,00 €
	101274	61903 (6903)	17	30	7	89,00 €
	101271	61903/18	18	30	7	89,00 €
	101219	61704 (6704)	20	27	4	89,00 €
	101237	61804 (6804)	20	32	7	89,00 €
	101280	61904	20	37	9	139,00 €
	101186	24377	24	37	7	139,00 €
	101240	61805 (6805)	25	37	7	139,00 €
	101244	T 61805	25	37	6	139,00 €
	101246	61806 (6806)	30	42	7	139,00 €
	101281	61906 (6906)	30	47	9	146,00 €
	101255	61807 (6807)	35	47	7	167,00 €
	101256	61810 (6810)	50	65	7	210,00 €
	101893	R4	6,35	15,875	4,978	89,00 €
	101894	R6	9,525	22,225	7,142	89,00 €
	101895	R8	12,7	28,575	7,938	89,00 €

CUSCINETTI SINGOLI (PER MOZZI) RIVESTITO**

	CODICE	NOME PRODOTTO	DIAMETRO INTERNO	DIAMETRO ESTERNO	LARGHEZZA	PREZZO PUBBLICO (IVA INCL.)
	101204	607 RIVESTITO**	7	19	6	139,00 €
	101289	626 RIVESTITO**	6	19	6	139,00 €
	101208	608 RIVESTITO**	8	22	7	139,00 €
	101206	608/9 RIVESTITO**	9	22	7	139,00 €
	101210	609 RIVESTITO**	9	24	7	139,00 €
	112698	61900 (6900) RIVESTITO**	10	22	6	139,00 €
	101222	61801 (6801) RIVESTITO**	12	21	5	139,00 €
	101262	61901 (6901) RIVESTITO**	12	24	6	139,00 €
	101200	6001 RIVESTITO**	12	28	8	139,00 €
	101214	61702 (6702) RIVESTITO**	15	21	4	139,00 €
	101226	61802 (6802) RIVESTITO**	15	24	5	139,00 €
	108335	15267 RIVESTITO**	15	26	7	139,00 €
	101267	61902 (6902) RIVESTITO**	15	28	7	139,00 €
	101231	61803 (6803) RIVESTITO**	17	26	5	139,00 €
	108262	17287 RIVESTITO**	17	28	7	139,00 €
	101275	61903 (6903) RIVESTITO**	17	30	7	139,00 €
	101273	61903/18 RIVESTITO**	18	30	7	139,00 €
	101238	61804 (6804) RIVESTITO**	20	32	7	189,00 €
	101187	24377 RIVESTITO**	24	37	7	189,00 €
	101241	61805 (6805) RIVESTITO**	25	37	7	189,00 €
	101245	T 61805 RIVESTITO**	25	37	6	189,00 €
	101247	61806 (6806) RIVESTITO**	30	42	7	189,00 €

SFERE SINGOLE

	CODICE	NOME PRODOTTO		MISURA	PREZZO PUBBLICO (IVA INCL.)
	101300	CeramicSpeed Silicon Nitride ball 3/32" (2,381mm)		3/32" (2,381mm)	4,50 €
	101301	CeramicSpeed Silicon Nitride ball 1/8" (3,175mm)		1/8" (3,175mm)	5,00 €
	101302	CeramicSpeed Silicon Nitride ball 5/32" (3,969mm)		5/32" (3,969mm)	5,50 €
	101303	CeramicSpeed Silicon Nitride ball 3/16" (4,762mm)		3/16" (4,762mm)	6,00 €
	101304	CeramicSpeed Silicon Nitride ball 5,000mm		5,000mm	6,50 €
	101305	CeramicSpeed Silicon Nitride ball 7/32" (5,556mm)		7/32" (5,556mm)	7,00 €
	101306	CeramicSpeed Silicon Nitride ball 1/4" (6,350mm)		1/4" (6,350mm)	7,50 €

Serie sterzo



SERIE STERZO CERAMICHE. I nostri Team World Tour ci hanno chiesto di ottimizzare lo sterzo delle loro biciclette e di trovare un modo per prolungarne la vita utile. Nelle corse più lunghe e impegnative, la serie sterzo gioca un ruolo importante nel rendere la corsa più sicura e veloce.

Le serie sterzo ceramiche CeramicSpeed includono coperchi di alta qualità, distanziali in fibra di carbonio e, soprattutto cuscinetti artigianali equipaggiati con sfere CeramicSpeed.

Queste serie sterzo hanno una vita utile dalle 3 alle 5 volte superiore alle serie sterzo equipaggiate con

cuscinetti in acciaio.

Le serie sterzo sono disponibili come kit per molti marchi Specialized, Cervélo, Scott, Factor e Trek. Non solo in versione integrata ma anche per telai tradizionali a serie sterzo esterna per tubi sterzo da 34 e 44 mm di diametro interno (per telai in titanio e acciaio) da accoppiare a forcelle coniche da 1 1/2" - 1 1/8".

Maggiore durata, maggiore rigidità e migliore sterzata...queste sono le caratteristiche principali delle nostre serie sterzo.

SERIE STERZO STANDARD HYBRID-CERAMIC

CODICE	MODELLO	CANNOTTO FORCELLA	CUSCINETTI	SHIS SUPERIORE	SHIS INFERIORE	PREZZO PUBBLICO (IVA INCL.)
101509	HS Kit Specialized Tarmac SL5 49-52	Upper: 1-1/8" Lower: 1-1/4"	101533 + 101529	IS42/28.6	IS47/33	260,00 €
101511	HS Kit Specialized Tarmac SL5 size 54-56 & Venge	Superiore: 1-1/8" Inferiore: 1-3/8"	101533 + 101540	IS42/28.6	IS49/37(45)	260,00 €
101513	HS Kit Specialized Tarmac SL5 size 58+ & SL6 all sizes	Superiore: 1-1/8" Inferiore: 1-1/2"	101533 + 101525	IS42/28.6	IS52/40	260,00 €
103782	HS Kit Specialized Shiv Tri (not UCI legal, used in triathlon)	Superiore: 1-1/8" Inferiore: 1-1/8"	2x 101533	IS42/28.6	IS42/30	260,00 €
101515	HS Kit Cervelo 2017 & older R-series + 2018 & older S-series	Superiore: 1-1/8" Inferiore: 1-3/8"	101536 + 101542	IS41/28.6	IS49/37(36)	260,00 €
101517	HS Kit Cervelo 2018 & older P-Series	Superiore: 1-1/8" Inferiore: 1-1/8"	101536 + 101538	IS41/28.6	IS41/30(36)	260,00 €
106078	KS Kit Cervelo 2018 & newer R-series, C-series, P5X, P3X	Superiore: 1-1/8" Inferiore: 1-1/2"	101536 + 103285	IS41/28.6	IS52/40	260,00 €
101519	HS Kit Scott Addict/Solace 2019 & older	Superiore: 1-1/8" Inferiore: 1-1/4"	101536 + 101531	IS41/28.6	IS46/33	260,00 €
104794	HS Kit Scott Plasma	Superiore: 1-1/8" Inferiore: 1-1/8"	103284 + 103284	IS41/28.6	IS41/30(36)	260,00 €
105264	HS Kit Pinarello F8/F10 no split ring included	Superiore: 1-1/8" Inferiore: 1-1/2"	101533 + 101525	IS41/28.6	IS52/40	260,00 €
102067	HS Kit Outboard Cups 44mm Headtube 1-1/8 1-1/4	Superiore: 1-1/8" Inferiore: 1-1/4"	Includes cups	ZS44/28.6	EC44/33	320,00 €
105212	HS Kit Outboard Cups 34mm Headtube 1-1/8 1-1/8	Superiore: 1-1/8" Inferiore: 1-1/8"	Includes cups	EC34/28.6	EC34/30	320,00 €
107607	HS Kit Outboard Cups 34mm/44mm Headtube 1-1/8 1-1/4	Superiore: 1-1/8" Inferiore: 1-1/4"	Includes cups	EC34/28.6	EC44/33	320,00 €

SERIE STERZO RIVESTITO** HYBRID-CERAMIC

CODICE	MODELLO	CANNOTTO FORCELLA	CUSCINETTI	SHIS SUPERIORE	SHIS INFERIORE	PREZZO PUBBLICO (IVA INCL.)
101510	HS Kit Specialized Tarmac SL5 49-52 RIVESTITO	Superiore: 1-1/8" Inferiore: 1-1/4"	101535 + 101530	IS42/28.6	IS47/33	360,00 €
101512	HS Kit Specialized Tarmac SL5 size 54-56 & Venge RIVESTITO	Superiore: 1-1/8" Inferiore: 1-3/8"	101535 + 101541	IS42/28.6	IS49/37(45)	360,00 €
101514	HS Kit Specialized Tarmac SL5 size 58+ & SL6 all sizes RIVESTITO	Superiore: 1-1/8" Inferiore: 1-1/2"	101535 + 101526	IS42/28.6	IS52/40	360,00 €
103783	HS Kit Specialized Shiv Tri (not UCI legal, used in triathlon) RIVESTITO	Superiore: 1-1/8" Inferiore: 1-1/8"	2x 101535	IS42/28.6	IS42/30	360,00 €
101516	HS Kit Cervelo 2017 & older R-series + 2018 & older S-series RIVESTITO	Superiore: 1-1/8" Inferiore: 1-3/8"	101537 + 101543	IS41/28.6	IS49/37(36)	360,00 €
101518	HS Kit Cervelo 2018 & older P-Series RIVESTITO	Superiore: 1-1/8" Inferiore: 1-1/8"	101537 + 101539	IS41/28.6	IS41/30(36)	360,00 €
101520	HS Kit Scott Addict/Solace 2019 & older RIVESTITO	Superiore: 1-1/8" Inferiore: 1-1/4"	101537 + 101532	IS41/28.6	IS46/33	360,00 €
105265	HS Kit Pinarello F8/F10 no split ring included RIVESTITO	Superiore: 1-1/8" Inferiore: 1-1/2"	101535 + 101528	IS41/28.6	IS52/40	360,00 €
105214	HS Kit Outboard Cups 44mm Headtube 1-1/8 1-1/4 RIVESTITO	Superiore: 1-1/8" Inferiore: 1-1/4"	Includes cups	ZS44/28.6	EC44/33	425,00 €
105215	HS Kit Outboard Cups 34mm Headtube 1-1/8 1-1/8 RIVESTITO	Superiore: 1-1/8" Inferiore: 1-1/8"	Includes cups	EC34/28.6	EC34/30	425,00 €
107608	HS Kit Outboard Cups 34mm/44mm Headtube 1-1/8 1-1/4 RIVESTITO	Superiore: 1-1/8" Inferiore: 1-1/4"	Includes cups	EC34/28.6	EC44/33	425,00 €

CUSCINETTI SERIE STERZO STANDARD HYBRID-CERAMIC

CODICE	MODELLO	USED BY	SHIS SUPERIORE	SHIS INFERIORE	PREZZO PUBBLICO (IVA INCL.)
101533	HS bearing 1-1/8" 30,5x41,8x8mm, 45/45°	Specialized, Pinarello	IS42/28.6	IS42/30	129,00 €
101536	HS bearing 1-1/8" 30,15x41x7mm, 45/45°	Cervelo Upper	IS41/28.6	IS41/30(45)	129,00 €
101538	HS bearing 1-1/8" 30,15x41x7mm, 36/45°	Cervelo Lower	IS41/28.6	IS41/30(36)	129,00 €
103284	HS bearing 1-1/8" 30,15x41x6,5, 36/45°	Scott / Factor	IS41/28.6	IS41/30(36)	129,00 €
102482	HS bearing 1-1/8" 30,2x41,8x6,3mm 45/45°	Cannondale	IS42/28.6	IS42/30	129,00 €
101529	HS bearing 1-1/4" 34,1x46,9x7mm, 45/45°	Specialized	IS47/31.8	IS47/33	129,00 €
101531	HS bearing 1-1/4" 34,1x46x7mm, 45/45°	Scott	IS46/31.8	IS46/33	129,00 €
101540	HS bearing 1-3/8" 37x49x7mm, 45/45°	Specialized	-	IS49/37(45)	129,00 €
101542	HS bearing 1-3/8" 37x48,9x6,5mm, 36/45°	Cervelo / Factor	-	IS49/37(36)	129,00 €
101525	HS bearing 1-1/2" 40x52x7mm, 45/45°	Specialized, Pinarello	IS52/38.1	IS52/40(45)	129,00 €
103285	HS bearing 1-1/2" 40x51,8x8mm, 36/45°	Cervelo	IS52/38.1	IS52/40(36)	129,00 €
101527	HS bearing 1-1/2" 40x51,9x8mm, 45/45°	Scott	IS52/38.1	IS52/40(45)	129,00 €
102483	HS bearing 1-1/2" 40x51x6,5mm 36/36°	Trek	IS51/38.1	IS51/40(36)	129,00 €

CUSCINETTI SERIE STERZO RIVESTITO** HYBRID-CERAMIC

CODICE	MODELLO	USED BY	SHIS SUPERIORE	SHIS INFERIORE	PREZZO PUBBLICO (IVA INCL.)
101535	HS bearing 1-1/8" 30,5x41,8x8mm, 45/45° RIVESTITO	Specialized, Pinarello	IS42/28.6	IS42/30	179,00 €
101537	HS bearing 1-1/8" 30,15x41x7mm, 45/45° RIVESTITO	Cervelo Upper	IS41/28.6	IS41/30(45)	179,00 €
101539	HS bearing 1-1/8" 30,15x41x7mm, 36/45° RIVESTITO	Cervelo Lower	IS41/28.6	IS41/30(36)	179,00 €
102027	HS bearing 1-1/8" 30,15x41x6,5, 36/45° RIVESTITO	Scott / Factor	IS41/28.6	IS41/30(36)	179,00 €
103803	HS bearing 1-1/8" 30,2x41,8x6,3mm 45/45° RIVESTITO	Cannondale	IS42/28.6	IS42/30	179,00 €
101530	HS bearing 1-1/4" 34,1x46,9x7mm, 45/45° RIVESTITO	Specialized	IS47/31.8	IS47/33	179,00 €
101532	HS bearing 1-1/4" 34,1x46x7mm, 45/45° RIVESTITO	Scott	IS46/31.8	IS46/33	179,00 €

CUSCINETTI SERIE STERZO RIVESTITO HYBRID-CERAMIC**

	CODICE	MODELLO	USED BY		SHIS SUPERIORE	SHIS INFERIORE	PREZZO PUBBLICO (IVA INCL.)
	101541	HS bearing 1-3/8" 37x49x7mm, 45/45° RIVESTITO	Specialized		-	IS49/37(45)	179,00 €
	101543	HS bearing 1-3/8" 37x48,9x6,5mm, 36/45° RIVESTITO	Cervelo/ Factor		-	IS49/37(36)	179,00 €
	101526	HS bearing 1-1/2" 40x52x7mm, 45/45° RIVESTITO	Specialized, Pinarello		IS52/38.1	IS52/40(45)	179,00 €
	101528	HS bearing 1-1/2" 40x51,9x8mm, 45/45° RIVESTITO	Scott		IS52/38.1	IS52/40(45)	179,00 €
	103805	HS bearing 1-1/2" 40x51x6,5mm 36/36° RIVESTITO	Trek		IS51/38.1	IS51/40(36)	179,00 €

CUSCINETTI SINGOLI SERIE STERZO

	CODICE	MODELLO	USED BY		SHIS SUPERIORE	SHIS INFERIORE	PREZZO PUBBLICO (IVA INCL.)
	110945	OHD Bearing 1" 27,15x38x6,5mm 36/45°	Cervelo, Factor, Specialized		IS38/25	IS38/26(36)	129,00 €
	110942	OHD Bearing 1-1/8" 30,15x41x6,5 36/45°	Colnago, Evil, Factor, Ibis, Santa Cruz, Trek		IS41/28	IS41/30(36)	129,00 €
	111820	OHD Bearing 1-1/8" 30,5x41,8x8mm 45/45°	3T, Giant, Pinarello, Scott, Specialized		IS42/30	IS42/31	129,00 €
NEW	113891	OHD Bearing 1-1/4" 32,8x41,8x6mm 45/45°	Giant		IS42/32	IS42/32	129,00 €
	110946	OHD Bearing 1-1/4" 33x44x6mm 36/45°	Canyon		IS44/33	IS44/33(36)	129,00 €
	110947	OHD Bearing 1-1/4" 35x44x5,5mm 36/45°	Canyon, Scott		IS44/35	IS44/35(36)	129,00 €
	110944	OHD Bearing 1-1/4" 35x47x7mm 36/45°	Colnago		IS47/35	IS47/35(36)	129,00 €
	111821	OHD Bearing 1-1/4" 34,1x46,9x7mm 45/45°	3T, Cannondale, Cervelo, Specialized		IS47/34	IS47/34	129,00 €
NEW	113892	OHD Bearing 1-3/8" 37x46,9x7mm 45/45°	Giant		IS47/37	IS47/37	129,00 €
	110943	OHD Bearing 1-3/8" 37x48,9x6,5mm 36/45°	Cervelo, Factor, Trek		IS49/37	IS49/37(36)	129,00 €
	111890	OHD Bearing 1-1/2" 40,5x49,5x6,5mm 45/45°	Specialized		IS50/40	IS50/41	129,00 €
	111852	OHD Bearing 1-1/2" 40x51,9x8mm 45/45°	Pinarello, Scott		IS52/40	IS52/40	129,00 €
	111954	OHD Bearing 1-1/2" 40x51,8x8mm 36/45°	Bianchi, Cervelo, Evil, Trek		IS52/40	IS52/40(36)	129,00 €
	110940	OHD Bearing 1-1/2" 40x52x7mm 45/45°	Various		IS52/38	IS52/40	129,00 €
	110941	OHD Bearing 1-1/2" 42x52x7mm 45/45°	Canyon, Orbea, Scott		IS52/42	IS52/42	129,00 €

CUSCINETTI PER PIVOT CARRI MTB FULL SUSPENDED

	CODICE	MODELLO	CUSCINETTI			PREZZO PUBBLICO (IVA INCL.)
	110862	OPD Kit per Canyon Lux 2023	4x 6801, 2x 6802			429,00 €
	113069	OPD Kit per Factor Lando XC	2x 61800, 2x 61902-7/10, 4x 3802			569,00 €

CUSCINETTI PER PIVOT CARRI MTB FULL SUSPENDED

	CODICE	MODELLO		DIAMETRO INTERNO	DIAMETRO ESTERNO	LARGHEZZA	PREZZO PUBBLICO (IVA INCL.)
	112735	OPD Bearing S61900-2RS		10	22	6	80,00 €
	110948	OPD Bearing S61801-2RS		12	21	5	80,00 €
	110949	OPD Bearing S61802-2RS		15	24	5	80,00 €
	112736	OPD Bearing S3802-2RS		15	24	7	80,00 €
	112734	OPD Bearing S61902-7/10-2RS		15	28	7 - 10 asymmetric	80,00 €

RICAMBI SERIE STERZO

	CODICE	MODELLO	COMPATIBILE CON	DIAMETRO ESTERNO	PREZZO PUBBLICO (IVA INCL.)
	101722	HS Parapolvere per Specialized 4 mm		48mm	19,00 €
	101723	HS Parapolvere per Specialized 8 mm		48mm	19,00 €
	104800	HS Parapolvere per Specialized SL6 4 mm	Tarmac SL6	45,9mm	19,00 €
	104846	HS Parapolvere per Specialized Venge 2,7 mm (Not Vias)	Venge (not Vias)	52,5mm	19,00 €
	101724	HS Parapolvere per Cervelo 4 mm	Older S & R-Series	45mm	19,00 €
	101726	HS Parapolvere per Scott 4 mm		48mm	19,00 €
	101727	HS Parapolvere per Scott 8 mm		48mm	19,00 €
	104975	HS Parapolvere per Factor 4,5 mm		45mm	19,00 €
	104976	HS Parapolvere per Factor 10 mm		45mm	19,00 €
	105263	HS Parapolvere per Pinarello 4,5 mm	F8/F10	47mm	19,00 €
	101545	HS Spessori carbonio 3 mm		Larghezza: 33 mm	6,00 €
	101546	HS Spessori carbonio 5 mm		Larghezza: 33 mm	6,00 €
	101547	HS Spessori carbonio 5 mm w/ CeramicSpeed logo		Larghezza: 33 mm	6,00 €
	101548	HS Spessori carbonio 10 mm		Larghezza: 33 mm	6,00 €
	101549	HS Spessori carbonio 10 mm w/ CeramicSpeed logo		Larghezza: 33 mm	6,00 €

ATTREZZI

	CODICE	DESCRIZIONE	PREZZO PUBBLICO (IVA INCL.)
	109224	Per installare i rimuovere i cuscinetti delle ruote	649,00 €
NEW	114249	Utensile di serraggio per terminali mozzo diametro esterno da 19 mm e 21 mm	40,00 €
	106619	Attrezzo per montaggio/smontaggio si tutti i mov. Cent. PressFit	359,00 €
	101487	Attrezzo per montaggio/smontaggio cuscinetti Campagnolo Ultra Torque	140,00 €
	108708	Per movimenti BSA, ITA, & BB30 + T47X68-Shimano/GXP/UT/30mm/DUB	69,00 €
	108709	Per movimenti T45 BB's, and T47X86 for Shimano/GXP/UT/30mm/DUB	69,00 €
	109935	Strumento semplice per rimuovere i parapolvere da 24 mm e 29 mm, nonché per l'installazione di guarnizioni e parapolvere	45,00 €
	103298	Misura unica	40,00 €
	111848	40cm X 60cm	40,00 €

SLT: SOLID LUBRICANT TECHNOLOGY

SOLID LUBRICANT TECHNOLOGY

	CODICE	MODELLO	CANNOTTO FORCELLA	CUSCINETTI	SHIS (superiore - inferiore)	PREZZO PUBBLICO (IVA INCL.)
	111965	OHD Kit per 3T Strada	Superiore: 1-1/8" Inferiore: 1-1/4"	111820, 111821	IS42/30 IS47/34	249,00 €
	111994	OHD Kit per Bianchi Oltre XR4	Superiore: 1-1/2" Inferiore: 1-1/2"	2X 111954	IS52/40 IS52/40(36)	249,00 €
	111867	OHD Kit per Canyon Aeroroad, Ultimate, Inflight	Superiore: 1-1/4" Inferiore: 1-1/4"	110947, 110946	IS44/35 IS44/33(36)	249,00 €
	110854	OHD Kit per Canyon Lux	Superiore: 1-1/2" Inferiore: 1-1/2"	110940, 110941	IS52/38 IS52/42	249,00 €
	110855	OHD Kit per Cervelo P5 Disc + S5D	Superiore: 1" Inferiore: 1-3/8"	110945, 110943	IS38/25 IS49/37(36)	249,00 €
	111997	OHD Kit per Cervelo S5 2022+	Superiore: 1-1/8" Inferiore: 1-3/8"	110942, 110943	IS41/28 IS49/37(36)	249,00 €
	110856	OHD Kit per Colnago C64 + Colnago V3Rs	Superiore: 1-1/8" Inferiore: 1-1/4"	110942, 110944	IS41/28 IS47/35(36)	249,00 €
	110857	OHD Kit per Colnago G3X	Superiore: 1-1/8" Inferiore: 1-1/2"	110942, 110940	IS41/28 IS52/40	249,00 €
	111996	OHD Kit per Evil Following, Offering, Wreckoning, Calling	Superiore: 1-1/8" Inferiore: 1-1/2"	110942, 111954	IS41/28 IS52/40(36)	249,00 €
	110858	OHD Kit per Factor O2 + Ostro + LS	Superiore: 1-1/8" Inferiore: 1-3/8"	110942, 110943	IS41/28 IS49/37(36)	249,00 €
NEW	113893	OHD Kit per Giant Overdrive 2 headtube	Superiore: 1-3/8" Inferiore: 1-3/8"	2X 113892	IS47/37 IS47/37	249,00 €
NEW	113894	OHD Kit per Giant Overdrive headtube	Superiore: 1-1/8" Inferiore: 1-3/8"	111820, 113892	IS42/30 IS47/37	249,00 €
NEW	113895	OHD Kit per Giant Overdrive Aero headtube	Superiore: 1-1/4" Inferiore: 1-3/8"	113891, 113892	IS42/32 IS47/37	249,00 €
	110860	OHD Kit per Orbea Orca, Avant, Terra	Superiore: 1-1/2" Inferiore: 1-1/2"	110940, 110941	IS52/38 IS52/42	249,00 €
	111964	OHD Kit per Pinarello Dogma F	Superiore: 1-1/2" Inferiore: 1-1/2"	2X 111852	IS52/40 IS52/40	249,00 €
	111968	OHD Kit per Pinarello F8/F10	Superiore: 1-1/8" Inferiore: 1-1/2"	111820, 110940	IS42/30 IS52/40	249,00 €
	110859	OHD Kit per Pinarello F12	Superiore: 1-1/2" Inferiore: 1-1/2"	2X 110940	IS52/38 IS52/40	249,00 €
	111866	OHD Kit per Scott Foil 2023	Superiore: 1-1/4" Inferiore: 1-1/2"	110947, 110940	IS44/35 IS52/40	249,00 €
	110861	OHD Kit per Scott Spark Carbon, Addict Gravel 2022	Superiore: 1-1/2" Inferiore: 1-1/2"	110940, 110941	IS52/38 IS52/42	249,00 €
	111966	OHD Kit per Specialized Aethos, Crux incl Dust cover	Superiore: 1-1/8" Inferiore: 1-1/2"	111820, 111890	IS42/30 IS52/40	259,00 €
	112743	OHD Kit per Specialized Epic 2021-2022 incl Dust cover	Superiore: 1-1/8" Inferiore: 1-1/2"	111820, 110940	IS42/30 IS52/40	259,00 €
	111865	OHD Kit per Specialized SL8, SL7, Allez Sprint	Superiore: 1-1/2" Inferiore: 1-1/2"	2X 111890	IS50/40 IS50/41	249,00 €
	111967	OHD Kit per Specialized Tarmac SL5 size 49-52	Superiore: 1-1/8" Inferiore: 1-1/4"	111820, 111821	IS42/30 IS47/34	249,00 €
	111969	OHD Kit per Spec Tarmac SL5 size 58+, all SL6, Enduro, SJ	Superiore: 1-1/8" Inferiore: 1-1/2"	111820, 110940	IS42/30 IS52/40	249,00 €
	111995	OHD kit per Trek MTB Various Models	Superiore: 1-1/8" Inferiore: 1-1/2"	110942, 111954	IS41/28 IS52/40(36)	249,00 €
	113056	OHD Outboard Headset 44mm, 1-1/8" to 1-1/2"	Superiore: 1-1/8" Inferiore: 1-1/2"	110942, 110940	IS41/28 IS52/40	300,00 €

GARANZIA A VITA

I nostri cuscinetti SLT (Solid Lubrication Technology) per serie sterzo e perni delle sospensioni posteriori sono progettati per essere utilizzati nelle condizioni più estreme. In laboratorio e sui campi da gara abbiamo fatto del nostro meglio per spingere questi cuscinetti al limite, ma i nostri sforzi alla fine non hanno avuto successo. Questo ci ha permesso di dare su questi cuscinetti la garanzia a vita.

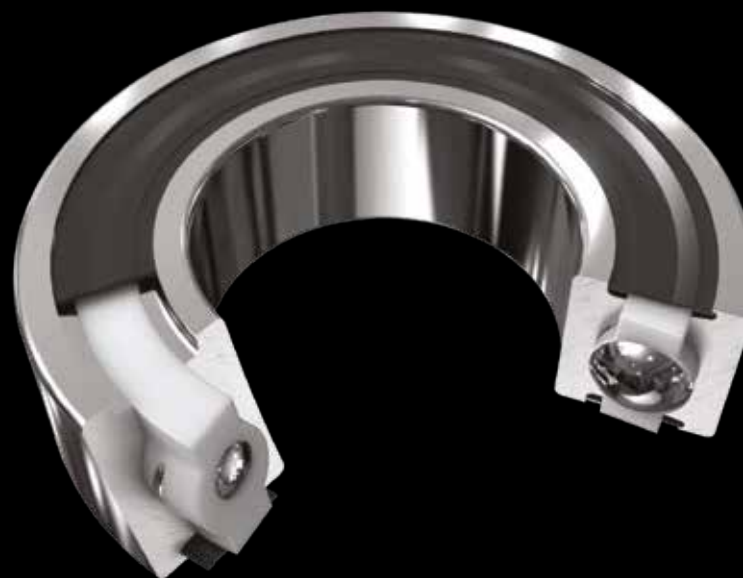

NESSUNA MANUTENZIONE

L'esclusivo polimero solido dei nostri cuscinetti SLT rimedia a due delle cause più comuni alla base del cedimento del cuscinetto: l'assenza di lubrificazione e la contaminazione del grasso dovuta all'ingresso di sporco. I micropori nel polimero solido distribuiscono uniformemente l'olio sufficiente per mantenere il cuscinetto ben lubrificato, mentre contengono anche olio sufficiente per essere autolubrificante per tutta la durata del cuscinetto, anche quando utilizzato nelle condizioni più difficili.

NIENTE CORROSIONE

La combinazione di una guarnizione esterna e del polimero solido rende quasi impossibile la penetrazione di acqua e contaminanti nei nostri cuscinetti SLT. Se l'umidità dovesse penetrare all'interno, il materiale in acciaio inossidabile delle piste e delle sfere dei cuscinetti rende impossibile la corrosione.



Oli e Grassi

Continua a girare. Che tu stia pedalando su strada o in fuoristrada il grasso e l'olio che usi fa una grande differenza per la tua bici in termini di prestazioni e sensazione di guida.

La scelta dei lubrificanti è importante per sempre ottenere il massimo dai tuoi cuscinetti.

I grassi e l'olio CeramicSpeed sono progettati per garantirti una facile manutenzione e prestazioni del cuscinetto senza problemi.

Grasso CeramicSpeed All Round.

Questo grasso massimizza le prestazioni e la durata dei tuoi cuscinetti. Viscosità da bassa a media permette il miglior compromesso tra protezione e scorrimento. Raccomandiamo un tasso di riempimento del 70% nel caso di utilizzo in condizioni di asciutto dove la contaminazione è scarsamente probabile.

Grasso a lunga durata CeramicSpeed.

Questo grasso offre la migliore protezione dei cuscinetti anche nelle condizioni più estreme. Questa è la scelta migliore se guidi in un ambiente umido e non si usano cuscinetti rivestiti CeramicSpeed, o se si guida in fuori strada. Questo è un grasso di media viscosità con un tasso di riempimento raccomandato tra 50-70% a seconda del meteo e delle condizioni di guida.

Grasso CeramicSpeed Crono e Pista.

Progettato per offrire il minimo attrito possibile, grazie alla Tecnologia Dynamic Viscosity Transformation che permette una perfetta combinazione tra minimo attrito e protezione tipica dei grassi leggeri. Il tasso di riempimento raccomandato per la strada è del 25-30%, in pista del 15-20%. E' richiesta una ri-lubrificazione più frequente rispetto agli altri grassi.

Olio CeramicSpeed.

Questo olio è progettato per massimizzare le prestazioni e la durata delle pulegge. Le pulegge girano 4-5 volte più veloci del movimento centrale. La corretta lubrificazione di questo componente è quindi fondamentale per ottenere la migliore prestazione. Aggiungi 1-2 gocce di olio all'esterno della guarnizione del cuscinetto dopo aver lavato la bicicletta o dopo aver guidato sul bagnato.

Scegli il lubrificante corretto per i tuoi componenti CeramicSpeed

Applicazione e prodotti		Condizioni	
Condizioni	Prodotti	Asciutto	Bagnato e sporco
Strada	Movimento Centrale	Grasso CeramicSpeed All Round	Grasso All Round / Grasso a lunga durata CeramicSpeed
	Kit Ruote	Grasso CeramicSpeed All Round	Grasso All Round / Grasso a lunga durata CeramicSpeed
	Pulegge / OSPW	Olio CeramicSpeed	All Round Grease / CeramicSpeed Oil
	Serie Sterzo	Grasso a lunga durata CeramicSpeed	Grasso a lunga durata CeramicSpeed
Off-Road	Movimento Centrale	All Round / Grasso a lunga durata CeramicSpeed	Grasso a lunga durata CeramicSpeed
	Kit Ruote	All Round / Grasso a lunga durata CeramicSpeed	Grasso a lunga durata CeramicSpeed
	Pulegge / OSPW	Grasso a lunga durata / Olio CeramicSpeed	Grasso a lunga durata CeramicSpeed
Crono / Pista	Serie Sterzo	Grasso a lunga durata CeramicSpeed	Grasso a lunga durata CeramicSpeed
	Movimento Centrale	TT + Grasso CeramicSpeed Crono e Pista	All Round / TT + Grasso CeramicSpeed Crono e Pista
	Kit Ruote	TT + Grasso CeramicSpeed Crono e Pista	All Round / TT + Grasso CeramicSpeed Crono e Pista
	Pulegge / OSPW	Olio CeramicSpeed	Grasso a lunga durata / Olio CeramicSpeed
	Serie Sterzo	Grasso a lunga durata CeramicSpeed	Grasso a lunga durata CeramicSpeed

Bottom Bracket Compatibility Matrix

CERAMICSPEED

Road	Commonly used by	Frame standard	Inner dia. mm	Shell width mm	Crank types					
					All Shimano compatible (24 mm)	SRAM GXP (24/22.2 mm)	Campagnolo Ultra Torque (25 mm)	Campagnolo Pro-Tech (25mm)	SRAM DUB Road (29 mm)	30 mm*
Specialized	BSA Thread	-	68							
Pinarello	ITA Thread	-	70							
Colnago	T45	-	82.5							
Ventum, Quintana Roo	T47-68	-	68							
Factor	T47A	-	77							
Trek	T47-86	-	86							
Giant, BMC, Scott, Canyon	BB86	41	86.5							
Ventum	PF30	46	68							
Cervélo	BBright	46	79							
Open, 3T, Orbea	EVO386	46	86.5							
Specialized, Cannondale	BB30	42	68							

* 30 mm cranks with a short spindle may have limited compatibility.
▲ Gravel compatible Bottom Brackets

MTB	Commonly used by	Frame standard	Inner dia. mm	Shell width mm	Crank types			
					All Shimano compatible (24 mm)	SRAM GXP (24/22.2 mm)	SRAM DUB (29 mm)	BB30 (30mm)
Specialized	BSA Thread	-	73					
Trek, Giant, BMC, Scott, Canyon	BB92 (BB86/89)	41	89.5/91.5					
Cannondale	BB30	42	83					
Cannondale, Niner	PF30	46	73					
	T47 - 73	-	73					

- All road bottom brackets are standard with a 4-year warranty. Choose a coated version for even lower friction and lifetime warranty
- Gravel bottom brackets use Road compatibility and built with long life grease and are coated only with lifetime warranty
- All MTB bottom brackets are coated only with lifetime warranty
- Special BB65 LOOK bearings available
- BB90 Bearings for Shimano and GXP available
- Most products are available in both black and red
- See installation and maintenance videos on ceramicspeed.com → Support or scan this QR code for direct access
- For best performance and longevity, always service with one of the three CeramicSpeed UFO Grease options:



All-Round Grease



Long-Life Grease



Race Day Grease



€ 69,00

PREZZO AL PUBBLICO IVA INCLUSA



108708 e 108709 UTENSILE DUAL SOCKET BSA/ITA
Lato A: 16 denti ø44 per BSA/ITA/BB30/T47X68 per Shimano/SRAM GXP/Campagnolo UT.
Lato B: 12 denti ø 46,5 per BSA/ITA/T47X68 per 30mm/SRAM DUB, BB30 SRAM DUB.

- Guida magnetica per fori 22.2, 24, 28, 29 e 30 mm.
- Studiata per una facile installazione ed estrazione.
- Adatto allo standard da 3/8".
- Massima precisione e non graffia le calotte.
- Progettato in Danimarca.



114249 PRESSFIT HUB END CAP TOOL
Utensile di serraggio per terminali mozzo diametro esterno da 19 mm e 21 mm.

€ 40,00

PREZZO AL PUBBLICO IVA INCLUSA



€ 359,00

PREZZO AL PUBBLICO IVA INCLUSA

106619 KIT UTENSILI MOVIMENTI CENTRALI:

22 utensili per il montaggio della gamma completa di movimenti centrali CeramicSpeed. Cuscinetto CeramicSpeed nascosto all'interno della testa della pressa. Ogni componente è appositamente progettato per i cuscinetti, parapolvere e calotte CeramicSpeed. Il kit, che ha un utensile per estrarre i movimenti per i telai con foro da 46 mm, è fornito in una scatola personalizzata per trasportare tutte le parti in modo semplice e ordinato.



€ 45,00

PREZZO AL PUBBLICO IVA INCLUSA

109935 22mm/29mm Bottom Bracket dust cover & seal service tool (UTENSILE Parapolvere)

Il Dust Cover & Service Tool è uno strumento multifunzionale unico nel suo genere. Fornisce un modo semplice e intelligente per rimuovere i parapolvere e rimontarli in modo veloce e sicuro senza danneggiarli, oltre a facilitare l'allineamento e l'installazione delle guarnizioni dei cuscinetti.

KIT CERAMICSPEED PER RUOTE MAVIC

Modelli 2019	Modello CeramicSpeed	Codice CeramicSpeed	RIVESTITO**
Ellipse Pro Carbon	4X 6001	4X 101199	4X 101200
Comete Pro Carbon SL UST Disc 19	2X 61903/18 + 3X 17287 + 6902	KIT CUSCINETTI Mavic-31	N/A
Cosmic Pro Carbon SL T Disc 19	2X 61903/18 + 3X 17287 + 6902	KIT CUSCINETTI Mavic-31	N/A
Cosmic Pro Carbon SL UST Disc 19	3X 6902 + 3X 17287	KIT CUSCINETTI Mavic-34	N/A
Cosmic Pro Carbon UST Disc	3X 6902 + 2X 6903 + 17287	KIT CUSCINETTI Mavic-32	N/A
Cosmic Pro Carbon UST	Mavic-3	101762	101763
Ksyrium Pro Carbon SL UST Disc 19	2X 61903/18 + 3X 17287 + 6902	KIT CUSCINETTI Mavic-31	N/A
Ksyrium Pro Carbon UST Disc	3X 6902 + 2X 6903 + 17287	KIT CUSCINETTI Mavic-32	N/A
Ksyrium Disc 19	3X 6902 + 2X 6903 + 17287	KIT CUSCINETTI Mavic-32	N/A
Aksium Elite Disc	3X 6902 + 2X 6903 + 17287	KIT CUSCINETTI Mavic-32	N/A
Aksium Disc 19	3X 6902 + 2x 6903 + 17287	KIT CUSCINETTI Mavic-32	N/A
Allroad Elite Road+	2X 61903/18 + 2X 6903 + 17287 + 6902	KIT CUSCINETTI Mavic-30	N/A
Allroad Disc	2X 61903/18 + 2X 6903 + 17287 + 6902	KIT CUSCINETTI Mavic-30	N/A
Cosmic Pro Carbon Disc CL	6805 + 6804 + 2X 6902 + 2x 17287	KIT CUSCINETTI Mavic-29	N/A
Ksyrium Pro Carbon SL T Disc CL	6805 + 6804 + 2X 6902 + 2x 17287	KIT CUSCINETTI Mavic-29	N/A
Ksyrium Pro UST Disc CL	6805 + 6804 + 3X 17287 + 6902	KIT CUSCINETTI Mavic-28	N/A
Ksyrium Elite UST Disc	6805 + 6804 + 2X 6902 + 2x 17287	KIT CUSCINETTI Mavic-29	N/A
Allroad Pro Disc	6805 + 6804 + 3X 17287 + 6902	KIT CUSCINETTI Mavic-28	N/A
Allroad Elite Disc	6805 + 6804 + 3X 17287 + 6902	KIT CUSCINETTI Mavic-28	N/A
Allroad Elite UB	2X 6901 + 3X 17287 + 6902	KIT CUSCINETTI Mavic-33	N/A
Crossmax Pro Carbon 19	2X 61903/18 + 2X 6903 + 17287 + 6902	MTB - Solo RIVESTITO	N/A
Crossmax Elite Carbon	2X 61903/18 + 2X 6903 + 17287 + 6902	MTB - Solo RIVESTITO	N/A
Crossmax Pro 19	Mavic-12	MTB - Solo RIVESTITO	101781
Crossmax Elite 19	2X 61903/18 + 2X 6903 + 17287 + 6902	MTB - Solo RIVESTITO	N/A
E-Crossmax 30	Mavic-27	MTB - Solo RIVESTITO	N/A
Crossmax 19	2X 61903/18 + 2X 6903 + 17287 + 6902	MTB - Solo RIVESTITO	N/A
XA 35 Pro Carbon	2X 61903/18 + 2X 6903 + 17287 + 6902	MTB - Solo RIVESTITO	N/A
XA Elite Carbon	2X 61903/18 + 2X 6903 + 17287 + 6902	MTB - Solo RIVESTITO	N/A
XA Pro 19	Mavic-25	MTB - Solo RIVESTITO	N/A
E-XA 30 Elite	Mavic-27	MTB - Solo RIVESTITO	N/A
XA Elite 19	2X 61903/18 + 2X 6903 + 17287 + 6902	MTB - Solo RIVESTITO	N/A
E-XA 35 Elite	Mavic-27	MTB - Solo RIVESTITO	N/A
E-XA 35	Mavic-27	MTB - Solo RIVESTITO	N/A
XA 35	2X 61903/18 + 2X 6903 + 17287 + 6902	MTB - Solo RIVESTITO	N/A
XA 19	2X 61903/18 + 2X 6903 + 17287 + 6902	MTB - Solo RIVESTITO	N/A
Deemax DH 19	Mavic-27	MTB - Solo RIVESTITO	N/A
Deemax Elite	Mavic-27	MTB - Solo RIVESTITO	N/A
Modelli 2018	Modello CeramicSpeed	Codice CeramicSpeed	RIVESTITO**
Comete Pro Carbon SL UST Disc CL	Mavic-23	105595	N/A
Comète Pro Carbon Disc	Mavic-23	105595	N/A
Cosmic Pro Carbon SL UST Disc CL	Mavic-23	105595	N/A
Ksyrium Pro UST Disc CL	Mavic-23	105595	N/A
Ksyrium Elite UST Disc	Mavic-23	105595	N/A
Allroad Pro Disc	Mavic-23	105595	N/A
Allroad Elite Disc	Mavic-23	105595	N/A
Comete Pro Carbon SL UST	Mavic-24	105596	N/A
Comète Pro Carbon Exalith	Mavic-24	105596	N/A
Comète Pro Carbon	Mavic-24	105596	N/A
Cosmic Pro Carbon SL UST	Mavic-24	105596	N/A
Allroad Elite UB	Mavic-24	105596	N/A
Cosmic Elite UST Disc	Mavic-25	105597	N/A
Ksyrium Disc 12/12	Mavic-25	105597	N/A
Aksium Allroad disc 12/12	Mavic-25	105597	N/A
E-XA Elite 27+	Mavic-25	105597	N/A
E-XA Elite	Mavic-25	105597	N/A
Ksyrium Pro UST	Mavic-26	105598	N/A
E-Deemax Pro	Mavic-27	105599	N/A
Comete Pro Carbon SL T Disc CL	Mavic-21	104464	N/A
Comete Pro Carbon SL T	Mavic-20 Shimano	101797	N/A
Cosmic Ultimate	Mavic-15	101786	101787
Cosmic Pro Carbon SL T Disc CL	Mavic-21	104464	N/A

KIT CERAMICSPEED PER RUOTE MAVIC

Modelli 2018	Modello CeramicSpeed	Codice CeramicSpeed	RIVESTITO**
Cosmic Pro Carbon SL T	Mavic-20 Shimano	101797	N/A
Cosmic Pro Carbon Exalith	Mavic-20 Shimano	101797	N/A
Cosmic Pro Carbon Disc CL	Mavic-21	104464	N/A
Cosmic Pro Carbon	Mavic-20 Shimano	101797	N/A
Cosmic Elite UST	Mavic-3	101762	101763
Ksyrium Pro Carbon SL T Disc CL	Mavic-21	104464	N/A
Ksyrium Pro Carbon SL T	Mavic-20 Shimano	101797	N/A
Ksyrium Pro Carbon SL C Disc CL	Mavic-21	104464	N/A
Ksyrium Pro Carbon SL C	Mavic-20 Shimano	101797	N/A
R-Sys SLR	Mavic-16	101788	101789
Ksyrium Pro Exalith	Mavic-15	101786	101787
Ksyrium Elite UST	Mavic-22	104465	104466
Aksium Elite	Mavic-22	104465	104466
Aksium Disc 9/9	Mavic-3	101762	101763
Aksium	Mavic-22	104465	104466
Crossmax Pro Carbon	Mavic-12	101780	101781
Crossmax Pro	Mavic-12	101780	101781
Crossmax Elite	Mavic-12	101780	101781
Crossmax Light	Mavic-12	101780	101781
Crossmax	Mavic-12	101780	101781
XA Pro	Mavic-12	101780	101781
XA Elite 27+	Mavic-12	101780	101781
XA Elite	Mavic-12	101780	101781
XA Light	Mavic-12	101780	101781
XA	Mavic-12	101780	101781
Crossride	Mavic-12	101780	101781
Crossride FTS-X	Mavic-8	N/A	101845
Crossride UB	Mavic-3	101762	101763
Deemax Pro	Mavic-12	101780	101781
Deemax DH	Mavic-5	N/A	101842
Modelli 2017	Modello CeramicSpeed	Codice CeramicSpeed	RIVESTITO**
CXR Ultimate 80 T	Mavic-15	101786	101787
CXR Ultimate 60 T	Mavic-15	101786	101787
CXR Ultimate 60 C	Mavic-15	101786	101787
Comete Pro Carbon SL T Disc CL	Mavic-21	104464	N/A
Comete Pro Carbon SL T	Mavic-20 Shimano	101797	N/A
CXR Elite Exalith	Mavic-20 Shimano	101797	N/A
CXR Elite Disc	Mavic-19 Shimano	101795	N/A
CXR Elite	Mavic-20 Shimano	101797	N/A
Cosmic Ultimate	Mavic-15	101786	101787
Cosmic Pro Carbon SL T Disc CL	Mavic-21	104464	N/A
Cosmic Pro Carbon SL T	Mavic-20 Shimano	101797	N/A
Cosmic Pro Carbon SL C Disc CL	Mavic-21	104464	N/A
Cosmic Pro Carbon SL C	Mavic-20 Shimano	101797	N/A
Cosmic Carbone 40 Elite	Mavic-15	101786	101787
Cosmic Pro Carbon Exalith	Mavic-20 Shimano	101797	N/A
Cosmic Pro Carbon Disc CL	Mavic-21	104464	N/A
Cosmic Pro Carbon	Mavic-20 Shimano	101797	N/A
Cosmic Elite	Mavic-3	101762	101763
Ksyrium Pro Carbon SL T Disc CL	Mavic-21	104464	N/A
Ksyrium Pro Carbon SL T	Mavic-20 Shimano	101797	N/A
Ksyrium Pro Carbon SL C Disc CL	Mavic-21	104464	N/A
Ksyrium Pro Carbon SL C	Mavic-20 Shimano	101797	N/A
R-Sys SLR	Mavic-16	101788	101789
Ksyrium Pro Exalith SL	Mavic-15	101786	101787
Ksyrium Pro Exalith	Mavic-15	101786	101787
Ksyrium Pro Disc Allroad CL	Mavic-21	104464	N/A
Ksyrium Pro Disc CL	Mavic-21	104464	N/A
Ksyrium Pro SL	Mavic-15	101786	101787
Ksyrium Pro	Mavic-15	101786	101787
Ksyrium Elite Allroad Disc CL	Mavic-19 Shimano	101795	N/A

KIT CERAMICSPEED PER RUOTE MAVIC

Modelli 2017	Modello CeramicSpeed	Codice CeramicSpeed	RIVESTITO**
Ksyrium Elite Disc CL	Mavic-21	104464	N/A
Ksyrium Elite	Mavic-22	104465	104466
Ksyrium Disc 9/9	Mavic-3	101762	101763
Ksyrium	Mavic-22	104465	104466
Aksium Elite	Mavic-22	104465	104466
Aksium Disc 9/9	Mavic-3	101762	101763
Aksium	Mavic-22	104465	104466
Crossmax Pro Carbon	Mavic-12	N/A	101781
Crossmax Pro	Mavic-12		101781
Crossmax Elite	Mavic-12		101781
Crossride Tubeless Pulse	Mavic-12		101781
XA Pro Carbon	Mavic-12		101781
XA Elite	Mavic-12		101781
Crossride Tubeless Quest	Mavic-12		101781
Crossride Light WTS	Mavic-12		101781
Crossride	Mavic-12		101781
Crossride FTS-X	Mavic-8		101773
Crossride UB	Mavic-3		101763
Deemax Pro	Mavic-12	N/A	101781
Modelli 2016	Modello CeramicSpeed	Codice CeramicSpeed	RIVESTITO**
Cosmic Pro Carbon (CC SL)	Mavic 1 Kit		101759
Ksyrium Pro Allroad Disc	Mavic 19		N/A
Ksyrium Pro Disc	Mavic 19		N/A
Ksyrium Pro SL (Ksyrium SLS)	Mavic 15		101787
Ksyrium Pro	Mavic-20		N/A
Ksyrium Elite	Mavic-20		N/A
Cosmic Pro Carbon SL T (CC40T)	Mavic 15		101787
Cosmic Pro Carbon SL C+Disc	Mavic-19		N/A
Cosmic Pro Carbon Exalith (CC SLE)	Mavic 15		101787
Ksyrium Pro Carbon SL T	Mavic-20		N/A
Ksyrium Pro Carbon SL C+Disc	Mavic-19		N/A
R-Sys SLR	Mavic-20		N/A
Ksyrium Pro Exalith SL (Ksy SLR)	Mavic 15		101787
Ksyrium Pro Exalith (Ksyrium SLE)	Mavic 15		101787
CXR Ultimate 80 T	Mavic-20		N/A
CXR Ultimate 60 C+T	Mavic-20		N/A
Cosmic Ultimate CCU	Mavic-20		N/A
Crossmax SL Pro (Crossmax SL)	Mavic 12		101781
Deemax	Mavic-19		N/A
Crossmax XL Pro (Crossmax XL)	Mavic 5		101767
Crossride Tubeless (Crossroc / Crossroc XL)	Mavic 5		101767
Crossride Light (Crossride)	Mavic 5		101767
"Crossride / Crossride "FTS-X" (Crossone)	Mavic 5		101767
Modelli 2016	Modello CeramicSpeed	Codice CeramicSpeed	RIVESTITO**
Cosmic Carbone 40 Elite	Mavic 15		
R-Sys SLR	Mavic 16		
Ksyrium SLR	Mavic 15		
Ksyrium SLE	Mavic 15		
Ksyrium Pro Disc	Mavic 18		
Aksium Elite	Mavic 3		
Aksium One	Mavic 3		
Aksium One Disc	Mavic 12		
Crossmax SL	Mavic 12		
Crossmax XL	Mavic 5		
Crossroc XL	Mavic 5		

KIT CERAMICSPEED PER RUOTE MAVIC

Modelli 2014	Modello CeramicSpeed	Codice CeramicSpeed	RIVESTITO**
Cosmic Carbone CXR 60 C 2014	Mavic 15		
Cosmic Carbone CXR 60 T 2014	Mavic 15		
Cosmic Carbone 40 C 2014	Mavic 15		
Cosmic Carbone 40 T 2014	Mavic 15		
Cosmic Carbone SLS 2014	Mavic 15		
Cosmic Carbone Ultimate 2014	Mavic 15		
Cosmic Elite S 2014	Mavic 3		
Aksium S 2014	Mavic 3		
Crossmax SLR 650B (27,5) Center-lock (DCL) 2014	Mavic 13		
Crossmax SLR 650B 2014	Mavic 12		
Crossmax SLR 650B Lefty SMU 2014	Mavic 11		
Crossmax ST 29 Lefty 2014	Mavic 11		
Crossroc 29 WTS 2014	Mavic 12		
Crossroc 650B WTS 2014	Mavic 12		
Crossroc WTS 2014	Mavic 12		
Crossroc 29 WTS Lefty 2014	Mavic 11		
Crossroc 29 WTS Lefty Supermax 2014	Mavic 11		
Crossroc WTS 650B (27,5) Lefty Supermax 2014	Mavic 11		
Crossmax Enduro 2014	Mavic 5		
Crossmax Enduro 650B 2014	Mavic 5		
Crossone 2014	Mavic 3		
Crossone 26" 15mm 2014	Mavic 8		
Crossone 29" 15mm 2014	Mavic 8		
Crossone 29" 2014	Mavic 3		
Crossone 650B 15mm 2014	Mavic 8		
Crossone 650B 2014	Mavic 3		
Crossride 650B 2014	Mavic 12		
Modelli 2013	Modello CeramicSpeed	Codice CeramicSpeed	RIVESTITO**
COMETE TRACK 2013			
COMETE ROAD 2013			
COSMIC CXR 80	Mavic 15		
COSMIC CARBONE 80	Mavic 15		
COSMIC CARBONE SLE	Mavic 15		
R-SYS SLR (versione copertoncino)	Mavic 16		
R-SYS SLR (versione tubolare)	Mavic 16		
KSYRIUM SLR	Mavic 15		
R-SYS	Mavic 15		
KSYRIUM SLS (versione copertoncino)	Mavic 15		
KSYRIUM ELITE S	Mavic 17		
KSYRIUM EQUIPE S	Mavic 3		
CROSSMAX SLR 29	Mavic 12		
CROSSMAX SLR 29 Center-Lock	Mavic 13		
CROSSMAX SLR 29 LEFTY	Mavic 11		
CROSSMAX ST 29	Mavic 5		
CROSSMAX ST 29 Center-Lock	Mavic 5		
CROSSTRAIL	Mavic 12		
CROSSRIDE DISC 29	Mavic 12		
CROSSRIDE DISC 15/12 mm	Mavic 12		
CROSSRIDE DISC 9 mm	Mavic 3		
CROSSRIDE DISC 9 MM Center-Lock	Mavic 3		

KIT CERAMICSPEED PER RUOTE MAVIC

Modelli 2012	Modello CeramicSpeed	Codice CeramicSpeed	RIVESTITO**
AKSIUM 12 (White and Red)	Mavic 3 Kit		
Cosmic Carbone SLE	Mavic 1 Kit		
CROSSLINE			
CROSSMAX SLR DISC 12			
CROSSMAX SLR DISC 12 Center Lock	Mavic 13 Kit		
CROSSMAX SLR DISC LEFTY	Mavic 11 Kit		
CROSSMAX ST DISC 12	Mavic 5 Kit		
CROSSMAX ST DISC 12 Center Lock	Mavic 5 Kit		
CROSSMAX ST DISC LEFTY	Mavic 11 Kit		
CROSSMAX SX DISC 12	Mavic 5 Kit		
DEEMAX ULTIMATE + REAR 12x150	Mavic 5 Kit		
Ksyrium SLR	Mavic 4 Kit		
KSYRIUM SR (versione tubolare)	Mavic 4 Kit		
R-SYS 12	Mavic 4 Kit		

Modelli 2011	Modello ed	Codice CeramicSpeed	RIVESTITO**
COMÈTE ROAD 11	61901 + 2 x 608		
COMÈTE Track 11	61902 x 2		
COSMIC CARBONE 80			
COSMIC CARBONE SL 11			
COSMIC CARBONE SLR 11	Mavic 4 Kit		
COSMIC CARBONE SR	Mavic 4 Kit		
COSMIC CARBONE ULTIMATE 11	Mavic 4 Kit		
COSMIC ELITE 11	Mavic 3 Kit		
CROSSRIDE DISC 11 - 15 mm	Mavic 8 Kit		
CROSSRIDE DISC 11 CL	Mavic 3 Kit		
CROSSRIDE DISC 11 INTL	Mavic 3 Kit		
CROSSRIDE UB 11	Mavic 3 Kit		
CROSSRIDE UB/DISC 11	Mavic 3 Kit		
CROSSTRAIL DISC 11	Mavic 8 Kit		
ELLIPSE 11	4 x 6001 + 608		
iO Track 11	61901 x 2		
KSYRIUM Elite 11	Mavic 3 Kit		
KSYRIUM Equipe 11 (White & Black)	Mavic 3 Kit		
KSYRIUM SL 11	Mavic 1 Kit		
KSYRIUM SLR Front (versione copertoncino)	2 x 61901		
KSYRIUM SLR Front (versione tubolare)	2 x 61901		
KSYRIUM SR	Mavic 4 Kit		
R-SYS SLR (versione copertoncino)	Mavic 4 Kit		
R-SYS SLR 11 (versione tubolare)	Mavic 4 Kit		

Modelli 2010	Modello CeramicSpeed	Codice CeramicSpeed	RIVESTITO**
AKSIUM 10	Mavic 3 Kit		
C29SSMAX	Mavic 6 Kit		
COSMIC CARBONE SL 09	Mavic 1 Kit		
CROSSMAX ST DISC 10	Mavic 6 Kit		
CROSSMAX ST DISC 10 - 20 mm	Mavic 6 Kit		
CROSSMAX ST DISC 10 - Center-Lock	Mavic 10 Kit		
CROSSMAX ST DISC 10 - LEFTY	Mavic 7 Kit		
CROSSRIDE DISC 15 mm	Mavic 8 Kit	Fare riferimento alla prima Tabella	
DEEMAX ULTIMATE	Mavic 5 Kit		
K10	Mavic 1 Kit		
KSYRIUM SL Black	Mavic 1 Kit		
R-SYS 10 Red	Mavic 4 Kit		
R-SYS SL - Clincher	3 x 61802 + 627 + 608		
R-SYS SL - Tubular	3 x 61802 + 627 + 608		

KIT CERAMICSPEED PER RUOTE MAVIC

Modelli 2009	Modello CeramicSpeed	Codice CeramicSpeed	RIVESTITO**
COMETE ROAD 09	61901 + 2 x 608		
COSMIC CARBONE SL 09	Mavic 1 Kit		
COSMIC CARBONE SLR	Mavic 4 Kit		
CROSSLINE	Mavic 5 Kit		
CROSSLINE Center-Lock	Mavic 5 Kit		
CROSSMAX SLR DISC 09	Mavic 6 Kit		
CROSSMAX SLR DISC 09 20 MM	Mavic 9 Kit		
CROSSMAX SLR DISC 09 Center-Lock	Mavic 10 Kit		
CROSSMAX SLR DISC 09 LEFTY	Mavic 7 Kit		
CROSSMAX ST DISC 09	Mavic 6 Kit		
CROSSMAX ST DISC 09 Center-Lock	Mavic 10 Kit		
CROSSMAX SX 09	Mavic 5 Kit		
CROSSMAX SX 09 Center-Lock	Mavic 5 Kit		
CROSSRIDE DISC	Mavic 3 Kit		
CROSSRIDE UB/DISC 09	Mavic 3 Kit		
DEEMAX 09 and DEEMAX 09 12x150	Mavic 5 Kit		
DEETRAKS 09 and DEETRAKS 09 12x150	Mavic 5 Kit		
KSYRIUM ELITE 09	Mavic 3 Kit		
R-SYS PREMIUM	Mavic 4 Kit		

Fare riferimento alla prima Tabella

Modelli 2008	Modello CeramicSpeed	Codice CeramicSpeed	RIVESTITO**
AKSIUM 08	Mavic 3 Kit		
C29SSMAX	2 x 6001 + 61903 + 2 x 608		
C29SSMAX 20 MM	Mavic 9 Kit		
COSMIC CARBONE ULTIMATE	Mavic 4 Kit		
CROSSMAX ST DISC 20 MM	Mavic 9 Kit		
CROSSMAX ST LEFTY	Mavic 7 Kit		
CROSSMAX ST LEFTY Ltd	Mavic 7 Kit		
CROSSRIDE UB	Mavic 3 Kit		
CROSSRIDE UB/DISC 08	Mavic 3 Kit		
CROSSTRAIL LEFTY	61805 + 61902 + 6001 + 2 x 608		
KSYRIUM EQUIPE 08	Mavic 3 Kit		
KSYRIUM SL 08 (versione copertoncino)	Mavic 1 Kit		
KSYRIUM SL 08 (versione tubolare)	Mavic 1 Kit		
KSYRIUM SL PREMIUM	Mavic 1 Kit		
R-SYS (versione copertoncino)	Mavic 4 Kit		
R-SYS (versione tubolare)	Mavic 4 Kit		

Fare riferimento alla prima Tabella

MAVIC KIT RUOTE	CeramicSpeed Cuscinetti Mozzo Ant.	CeramicSpeed Cuscinetti
Mavic 1	61901 + 61901	61903 + 608 + 608
Mavic 2	61903 + 61903	61903 + 6018 + 608
Mavic 3	6001 + 6001	6001 + 608 + 608
Mavic 4	61901 + 61901	61901 + 608 + 608
Mavic 5	61805 + 61805	61903 + 61903 + 61803 + 61803
Mavic 6	61804 + 61804	61903 + 608 + 608
Mavic 7	61805 + 61902	61903 + 608 + 608
Mavic 8	61804 + 61804	6001 + 608 + 608
Mavic 9	61805 + 61805	61903 + 608 + 608
Mavic 10	61804 + 61805	61903 + 608 + 608
Mavic 11	61805 + 61902	61903 + 61903 + 61803 + 61803
Mavic 12	61804 + 61804	61903 + 61903 + 61803 + 61803
Mavic 13	61804 + 61805	61903 + 61903 + 61803 + 61803
Mavic 14	61902 + 61902	61902 + 61902
Mavic 15	61901 + 61901	61901 + 608/9 + 608/9
Mavic 16	61802 + 61802	61802 + 608/9 + 608/9
Mavic 17	6001 + 6001	61901 + 608/9 + 608/9

KIT CERAMICSPEED PER RUOTE SHIMANO

	Modello Shimano Road	Misura Sfere	Numero	Kit	Codice CeramicSpeed
NEW	Dura Ace WH-R9100-C24-CL-F	5/32" (3,969mm)	28	Shimano-1	101838
NEW	Dura Ace WH-R9100-C24-CL-R 10/11-Speed	3/16" (4,762mm)	26	Shimano-6	101843
NEW	Dura Ace WH-R9100-C40-CL-F	5/32" (3,969mm)	28	Shimano-1	101838
NEW	Dura Ace WH-R9100-C40-CL-R 10/11-Speed	3/16" (4,762mm)	26	Shimano-6	101843
NEW	Dura Ace WH-R9100-C40-TU-F	5/32" (3,969mm)	28	Shimano-1	101838
NEW	Dura Ace WH-R9100-C40-TU-R 10/11-Speed	3/16" (4,762mm)	26	Shimano-6	101843
NEW	Dura Ace WH-R9100-C60-CL-F	5/32" (3,969mm)	28	Shimano-1	101838
NEW	Dura Ace WH-R9100-C60-CL-R 10/11-Speed	3/16" (4,762mm)	26	Shimano-6	101843
NEW	Dura Ace WH-R9100-C60-TU-F	5/32" (3,969mm)	28	Shimano-1	101838
NEW	Dura Ace WH-R9100-C60-TU-R 10/11-Speed	3/16" (4,762mm)	26	Shimano-6	101843
NEW	Dura Ace WH-R9170-C40-TL-F	5/32" (3,969mm)	28	Shimano-1	101838
NEW	Dura Ace WH-R9170-C40-TL-R 10/11-Speed	3/16" (4,762mm)	26	Shimano-6	101843
NEW	Dura Ace WH-R9170-C40-TU-F	5/32" (3,969mm)	28	Shimano-1	101838
NEW	Dura Ace WH-R9170-C40-TU-R 10/11-Speed	3/16" (4,762mm)	26	Shimano-6	101843
NEW	Dura Ace WH-R9170-C60-TU-F	5/32" (3,969mm)	28	Shimano-1	101838
NEW	Dura Ace WH-R9170-C60-TU-R 10/11-Speed	3/16" (4,762mm)	26	Shimano-6	101843
	DURA-ACE WH-9000-C75-TU-F	5/32" (3,969mm)	28	Shimano-1	101838
	DURA ACE WH-9000-C75-TU-R 10/11-Speed	3/16" (4,762mm)	26	Shimano-6	101843
	DURA-ACE WH-7900-C50-TU-F	5/32" (3,969mm)	28	Shimano-1	101838
	DURA ACE WH-7900-C50-TU-R 8/9/10-Speed	3/16" (4,762mm)	26	Shimano-6	101843
	DURA-ACE WH-7900-C50-CL-F	5/32" (3,969mm)	28	Shimano-1	101838
	DURA ACE WH-7900-C50-CL-R 8/9/10-Speed	3/16" (4,762mm)	26	Shimano-6	101843
	DURA ACE WH-7900-C35-TU-F	5/32" (3,969mm)	28	Shimano-1	101838
	DURA ACE WH-7900-C35-TU-R 8/9/10-Speed	3/16" (4,762mm)	26	Shimano-6	101843
	DURA ACE WH-7900-C35-CL-F	5/32" (3,969mm)	28	Shimano-1	101838
	DURA ACE WH-7900-C35-CL-R 8/9/10-Speed	3/16" (4,762mm)	26	Shimano-6	101843
	DURA ACE WH-7900-C24-TL-F	5/32" (3,969mm)	28	Shimano-1	101838
	DURA ACE WH-7900-C24-TL-R 8/9/10-Speed	3/16" (4,762mm)	26	Shimano-6	101843
	DURA ACE WH-7900-C24-CL-F	5/32" (3,969mm)	28	Shimano-1	101838
	DURA ACE WH-7900-C24-CL-R 8/9/10-Speed	3/16" (4,762mm)	26	Shimano-6	101843
	DURA ACE WH-7850-C50-TU-F	5/32" (3,969mm)	28	Shimano-1	101838
	DURA ACE WH-7850-C50-TU-R 9/10-Speed	3/16" (4,762mm)	26	Shimano-6	101843
	DURA ACE WH-7850-C24-TU-F	5/32" (3,969mm)	28	Shimano-1	101838
	DURA ACE WH-7850-C24-TU-R 9/10-Speed	3/16" (4,762mm)	26	Shimano-6	101843
	DURA ACEWH-7850-C24-TL-F	5/32" (3,969mm)	28	Shimano-1	101838
	DURA ACE WH-7850-C24-TL-R 8/9/10-Speed	3/16" (4,762mm)	26	Shimano-6	101843
	DURA ACE WH-7850-C24-CL-F	5/32" (3,969mm)	28	Shimano-1	101838
	DURA ACE WH-7850-C24-CL-R 9/10-Speed	3/16" (4,762mm)	26	Shimano-6	101843
	DURA ACE WH-7850-SL-F	5/32" (3,969mm)	28	Shimano-1	101838
	DURA ACE WH-7850-SL-R 8/9/10-Speed	3/16" (4,762mm)	26	Shimano-6	101843
	DURA ACE WH-7801-Carbon50-F	5/32" (3,969mm)	28	Shimano-1	101838
	DURA ACE WH-7801-Carbon50-R 10-Speed	3/16" (4,762mm)	26	Shimano-6	101843
	DURA ACE WH-7801-Carbon-F	5/32" (3,969mm)	28	Shimano-1	101838
	DURA ACE WH-7801-Carbon-R 10-Speed	3/16" (4,762mm)	26	Shimano-6	101843
	DURA ACE WH-7801-F Clincher / Tubular	5/32" (3,969mm)	28	Shimano-1	101838
	DURA ACE WH-7801-R Clincher / Tubular 10-Speed	3/16" (4,762mm)	26	Shimano-6	101843
	DURA ACE WH-7801-SL-F	5/32" (3,969mm)	28	Shimano-1	101838
	DURA ACE WH-7801-SL-R 10-Speed	3/16" (4,762mm)	26	Shimano-6	101843
	DURA ACE WH-7800-F	3/16" (4,762mm)	28	Shimano-7	101844
	DURA ACE WH-7800-R 10-Speed	3/16" (4,762mm)	26	Shimano-6	101843
	DURA ACE WH-7701-CL-F	3/16" (4,762mm)	22	Shimano-4	101841
	DURA ACE WH-7701-CL-R 9-Speed	1/4" (6,350mm)	18	Shimano-9	101846
	DURA ACE WH-7701-TU-F	3/16" (4,762mm)	22	Shimano-4	101841
	DURA ACE WH-7701-TU-R 9-Speed	1/4" (6,350mm)	18	Shimano-9	101846
	DURA ACE WH-7701-Carbon-F	3/16" (4,762mm)	22	Shimano-4	101841
	DURA ACE WH-7701-Carbon-R 9-Speed	1/4" (6,350mm)	18	Shimano-9	101846

KIT CERAMICSPEED PER RUOTE SHIMANO

Modello Shimano MTB	Misura Sfere	Numero	Kit	Codice CeramicSpeed
XTR WH-M988-R12 For Disc Brake 8/9/10-Speed	3/16" (4,762mm)	26	Shimano-6	101843
XTR WH-M988-R For Disc Brake 8/9/10-Speed	3/16" (4,762mm)	26	Shimano-6	101843
XTR WH-M988-F15 For Disc Brak	5/32"	32	Shimano-2	101839
XTR WH-M985-F15 For Disc Brake	5/32"	32	Shimano-2	101839
XTR WH-M985-F For Disc Brake	3/16" (4,762mm)	26	Shimano-6	101843
XTR WH-M985-R For Disc Brake 8/9/10-Speed	3/16" (4,762mm)	26	Shimano-6	101843
XTR WH-M975-F or Disc Brake	3/16" (4,762mm)	26	Shimano-6	101843
XTR WH-M975-R For Disc Brake 9-Speed	3/16" (4,762mm)	26	Shimano-6	101843
XTR WH-M970-F For V-Brake	3/16" (4,762mm)	26	Shimano-6	101843
XTR WH-M970-R For V-Brake 9-Speed	3/16" (4,762mm)	26	Shimano-6	101843
XTR WH-M965-F or Disc Brake	3/16" (4,762mm)	20	Shimano-3	101840
XTR WH-M965-R For Disc Brake 9-Speed	1/4" (6,350mm)	18	Shimano-9	101846
XT WH-M788-R12 For Disc Brake 8/9/10-Speed	3/16" (4,762mm)	26	Shimano-6	101843
XT WH-M788-R For Disc Brake 8/9/10-Speed	3/16" (4,762mm)	26	Shimano-6	101843
WH-M788-F15 For Disc Brake	3/16" (4,762mm)	34	Shimano-8	101845
XT WH-M785-F15 + XT WH-M785-F15-29	3/16" (4,762mm)	34	Shimano-8	101845
XT WH-M785-F + XT WH-M785-F-29	3/16" (4,762mm)	22	Shimano-4	101841
XT WH-M785-R + XT WH-M785-R-29	3/16" (4,762mm)	26	Shimano-6	101843
XT WH-M778-F For Disc Brake	3/16" (4,762mm)	34	Shimano-8	101845
XT WH-M776-F For Disc Brake	3/16" (4,762mm)	34	Shimano-8	101845
XT WH-M776-R For Disc Brake 9-Speed	3/16" (4,762mm)	26	Shimano-6	101843
XT WH-M775-F For Disc Brake	3/16" (4,762mm)	22	Shimano-4	101841
XT WH-M775-R For Disc Brake 9-Speed	3/16" (4,762mm)	26	Shimano-6	101843
XT WH-M770-F	3/16" (4,762mm)	24	Shimano-5	101842
XT WH-M770-R 9-Speed	3/16" (4,762mm)	26	Shimano-6	101843
XT WH-M765-F For Disc Brake	3/16" (4,762mm)	22	Shimano-4	101841
XT WH-M765-R For Disc Brake 9-Speed	1/4" (6,350mm)	18	Shimano-9	101846
Overview Kit Upgrade Shimano	Misura Sfere	Numero	Qualità	Codice CeramicSpeed
Shimano-1	5/32" (3,969mm)	28	Si3N4 Grade 3	101838
Shimano-2	5/32" (3,969mm)	32	Si3N4 Grade 3	101839
Shimano-3	3/16" (4,762mm)	20	Si3N4 Grade 3	101840
Shimano-4	3/16" (4,762mm)	22	Si3N4 Grade 3	101841
Shimano-5	3/16" (4,762mm)	24	Si3N4 Grade 3	101842
Shimano-6	3/16" (4,762mm)	26	Si3N4 Grade 3	101843
Shimano-7	3/16" (4,762mm)	28	Si3N4 Grade 3	101844
Shimano-8	3/16" (4,762mm)	34	Si3N4 Grade 3	101845
Shimano-9	1/4" (6,350mm)	18	Si3N4 Grade 3	101846

Tutti i kit sono spediti con il grasso incluso nella confezione



SIGMA[®]

BIKE COMPUTERS | LIGHTING SYSTEMS



EVO

ROX 12.1 EVO



ROX 2.0



ROX 4.0



ROX 11.1 EVO



**CARATTERI DIVERSI.
UNA FAMIGLIA.**

ROX 12.1 EVO



PRODUCT WEBSITE:
ROX 12.1 EVO

NAVIGAZIONE CARTOGRAFICA INNOVATIVA

- Mappe OSM ottimizzate per bicicletta SIGMA **EVO!**
- Mappe preinstallate*
- Mappe di tutto il mondo da scaricare gratuitamente
- Diverse opzioni di routing
- Indicazioni di svolta
- Re-routing intelligente

SISTEMA DI ALLENAMENTO PROFESSIONALE

- 20 profili Sport da installare **EVO!**
- 6 visualizzazioni allenamento personalizzabili
- Segmenti Strava Live
- Workout
- Allarme per bere e mangiare **EVO!**
- Collegamento sensori ampliato **EVO!** (ad es. FE-C, radar, Shimano Di2, eShift, ROTOR Power)

E-BIKE READY **EVO!**

- Stato della batteria
- Livello assistenza
- Portata
- Marcia consigliata
- ecc.*

* I parametri indicati nel display variano in base al sistema e-bike collegato

Il ROX 12.1 EVO è un perfezionamento del ROX 12.0. Le caratteristiche contrassegnate con **EVO!** sono nuove o perfezionate.



CONNETTIVITÀ SMART

- App SIGMA RIDE **EVO!**
- Notifiche smart **EVO!**
- Crash Alert **EVO!**
- Ulteriore integrazione di fornitori terzi **EVO!**



UTILIZZO INTUITIVO

- Interfaccia utente moderna e ordinata **EVO!**
- Menu rapido e menu dei preferiti
- Display touch e ulteriori pulsanti per un utilizzo con i guanti facile
- Il pulsante Home consente di tornare al menu principale

HARDWARE ROBUSTO

- Ricezione GNSS **EVO!**
- Calcolo rapido del percorso
- Caricamento più rapido della mappa
- Rapidi aggiornamenti e caricamenti delle mappe tramite WiFi
- Compatto e leggero **EVO!**
- Display a colori transflettivo da 3 pollici
- Resistente alla polvere e all'acqua (standard IP67)



BASIC



SET

Disponibile in questi colori:
 ● NIGHT GRAY cod. art. 01040
 ○ WHITE cod. art. 01041

€ 399,95

PREZZO AL PUBBLICO IVA INCLUSA
 COD. 01040

Fornitura ROX 12.1 EVO BASIC
 Ciclocomputer, Long Butler GPS, GPS Mount,
 materiale di fissaggio, cavo USB-C, passante, istruzioni per iniziare

Disponibile in questi colori:
 ● NIGHT GRAY cod. art. 01042
 ○ WHITE cod. art. 01043

€ 499,95

PREZZO AL PUBBLICO IVA INCLUSA
 COD. 01042

FORNITURA ROX 12.1 EVO SET
 Ciclocomputer, Long Butler GPS, GPS Mount,
 trasmettitore R1 DUO + fascia toracica, Duo Magnetless Speed, Duo Magnetless Cadence,
 materiale di fissaggio, cavo USB-C, passante, istruzioni per iniziare

E-BIKE READY EVO!

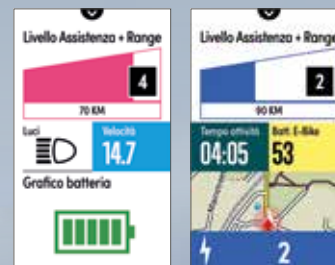

Il ROX 12.1 EVO può essere facilmente accoppiato con molte e-bike e visualizza valori specifici come portata, stato della batteria o livello di supporto in base al sistema e-bike collegato. Inoltre sul display si può vedere la marcia consigliata per far risparmiare ai ciclisti energia e carica della batteria.

Naturalmente l'app SIGMA RIDE supporta anche l'analisi delle escursioni con l'e-bike. I profili grafici e le mappe termiche visualizzano con colori diversi quanti percorsi vengono compiuti con quale livello di supporto e molto altro.

ACCESSORI

<p>00463 GPS MOUNT PVC 10,95 €</p> 	<p>00472 LONG BUTLER GPS PVC 21,95 €</p> 	<p>00500 OVER CLAMP BUTLER GPS PVC 21,95 €</p> 
<p>20331 R1 DUO TRASMETTITORE FC PVC 54,95 €</p> 	<p>20332 TRASMETTITORE R1 DUO + FASCIA TORACICA PVC 64,95 €</p> 	<p>20318 FASCIA TORACICA COMFORTEX+ PVC 19,95 €</p> 
<p>20335 DUO MAGNETLESS SPEED PVC 39,95 €</p> 	<p>20336 DUO MAGNETLESS CADENCE PVC 39,95 €</p> 	<p>18460 Cavo USB-C PVC 7,95 €</p> 

ELENCO DI COMPATIBILITÀ CON E-BIKE

Per l'elenco sempre più ampio di sistemi per e-bike si può consultare l'indirizzo goto.sigmasport.com/eox-ebike-comp oppure scansionare il codice QR.



PROGETTATO PER L'AMBIENTE ESTERNO

Grazie all'alloggiamento robusto e al display il ROX 12.1 EVO non teme le piccole cadute. È a tenuta di polvere e acqua (standard IP67) e il display touch si può utilizzare in modo affidabile anche in caso di pioggia. Il display transflettivo con retroilluminazione intelligente è ben leggibile in ogni condizione di luce, anche in piena luce solare. GNSS garantisce un fix della posizione molto rapido.



MONTAGGIO FLESSIBILE EVO!

Il Long Butler incluso nella fornitura posiziona il ROX 12.1 EVO in modo ideale davanti al manubrio. Si può montare in pochi secondi a manubri con diametro da 25,4 e 31,8 mm. Con l'Over Clamp Butler disponibile come opzione il ROX 12.1 EVO si può posizionare al centro, sopra l'attacco del manubrio, all'altezza del manubrio.

FUNZIONI

GENERALE	ROX 12.1 EVO
Misura (L x L x A)	57 x 95 x 21 mm
Compatibilità con il supporto	GPS Mount, Short Butler, Overclamp Butler GPS
Peso	~110 g
Impermeabilità	IP67
Batteria	2400 mAh (Li Ion), 3,8 V
Touchscreen	●
Dimensioni display	3,0"
Risoluzione (pixel)	240 x 400
Display a colori / Numero colori	16 M. di colori
Tecnologia display	Transflettiva
Retroilluminazione	●
Carica batteria tipica	14 ore (in base all'utilizzo personale e all'ambiente)
Connettività	BLE, ANT+, WiFi
Notifiche smart	●
Sensori	Velocità, cadenza di pedalata, frequenza cardiaca, misuratore di watt, cambio elettronico, Smart Trainer (FE-C), radar, telecomando, misuratore di potenza Rotor (OCA/OCP)
Visualizzazione testo completo	8 lingue (CS, DE, EN, ES, FR, IT, NL, PL)
E-bike ready	●
NAVIGAZIONE	
Navigazione cartografica	●
Navigazione percorso	●
Indicazioni di svolta	●
Numero percorsi sul dispositivo	fino a 100
Torna al punto di partenza	●
Percorso all'indietro	●
Immissione degli indirizzi	●
Ricerca PDI	●
Immissione delle coordinate	●
Funzione Draw My Route per tracciare i percorsi in modo più rapido	●
Tracciare un percorso con diversi obiettivi intermedi	● / fino a 50 obiettivi intermedi
Impostare / gestire i preferiti della navigazione	●
SENSORI	
GPS	●
GLONASS	●
GALILEO	●
Misurazione dell'altitudine barometrica	●
Sensore di luce ambientale	●
Sensore di accelerazione	●
ALLENAMENTO	
Profili Sport preinstallati	6
Profili Sport impostabili individualmente	fino a 20
Pagine di allenamento impostabili individualmente	fino a 6
Numero dei valori di allenamento per ogni pagina impostabile individualmente	fino a 10
Modelli di visualizzazioni allenamento	30
Colori per mettere in risalto i valori di allenamento	8
Workout	●
Numero di workout presenti sul dispositivo	fino a 100
Segmenti Strava Live	●
Crash Alert	●
Allarmi	Mangiare, bere, personalizzabile
Pausa automatica	●
Funzione giri	Manuale, automatica (tempo / distanza)
Allenamento con zone target	Velocità, cadenza di pedalata, frequenza cardiaca, potenza
ANALISI DEI DATI	
App SIGMA RIDE	●
Memoria	fino a memoria piena
Formato dati	.fit
Condivisione tramite app RIDE su Strava, komoot, TrainingPeaks, Facebook, Twitter, WhatsApp, Apple Health	●
FUNZIONI DI ALLENAMENTO	
FUNZIONI DI BASE	
Velocità / velocità media / velocità massima	●
Distanza	●
Tempo di allenamento (netto)	●
Durata di allenamento (lorda)	●
Indice di performance SIGMA	●
Calorie	●
Orologio	●
Data	●
Alba	●
Tramonto	●
MISURAZIONE DELL'ALTITUDINE	
Altitudine corrente	●
Pendenza (in %)	●
Velocità ascensionale	●
Profilo altimetrico	●
Dislivello in salita	●
Altitudine max. / altitudine min.	●
Velocità in ascesa massima	●
Pendenza max. in salita	●
Dislivello in discesa	●
Velocità ascensionale in discesa max.	●
Pendenza max.	●

FUNZIONI CADENZA DI PEDALATA

Cadenza di pedalata / cadenza di pedalata media / cadenza di pedalata max. ●

FUNZIONI FREQUENZA CARDIACA

Frequenza cardiaca attuale / frequenza cardiaca media / frequenza cardiaca max. ●

Frequenza cardiaca minima ●

% frequenza cardiaca massima ●

% media frequenza cardiaca massima ●

Zona target ●

Zone di intensità ●

Andamento frequenza cardiaca ●

FUNZIONI POTENZA

Equilibrio / equilibrio medio ●

Equilibrio 3/10/30 sec. - Uniformità ●

di pedalata media ●

Potenza attuale / potenza media / potenza max. ●

Potenza - % FTP ●

Potenza 3/10/30 sec. - Potenza ●

media - fattore di intensità@ ●

Potenza in KJ / Watt / KG ●

Normalized Power® ●

Training Stress Score® ●

Zone di potenza / andamento potenza ●

Efficacia coppia motrice (-% / -%) ●

Misuratore di potenza Rotor (OCA / OCP) ●

FUNZIONI E-BIKE

Portata / batteria e-bike ●

Assistenza (Watt) ●

Potenza umana vs. potenza motore ●

Livello assistenza ●

Visualizzazione marcia ●

Illuminazione ●

Distanza totale e-bike / tempo totale ●

FUNZIONI INDOOR TRAINER

Resistenza / modalità / prestazione obiettivo Trainer ●

FUNZIONI GIRI AUTOMATICI (IN BASE AL TEMPO O ALLA DISTANZA)

Numero ●

Tempo giro ●

Distanza ●

Velocità media / velocità max. ●

Calorie ●

Altitudine media / altitudine max. ●

Dislivello in salita / in discesa ●

Dislivello ●

Pendenza media in salita / in discesa ●

Velocità ascensionale media in salita / in discesa ●

Equilibrio medio ●

Potenza media / potenza max. ●

Normalized Power® ●

Cadenza di pedalata media / cadenza di pedalata max. ●

Frequenza cardiaca media / frequenza cardiaca massima ●

Tempo di pedalata / indice di pedalata ●

Lista giri autom. ●

FUNZIONI GIRI MANUALI

Numero ●

Tempo giro ●

Distanza ●

Velocità media / velocità max. ●

Calorie ●

Altitudine media / altitudine max. ●

Dislivello in salita / in discesa ●

Pendenza media in salita / in discesa ●

Velocità ascensionale media in salita / in discesa ●

Equilibrio medio ●

Potenza media / potenza max. ●

Normalized Power® ●

Cadenza di pedalata media / cadenza di pedalata max. ●

Frequenza cardiaca media / frequenza cardiaca massima ●

Tempo di pedalata / indice di pedalata ●

Lista giri ●

FUNZIONI DI NAVIGAZIONE

Tempo fino alla destinazione / ora d'arrivo ●

Distanza fino alla destinazione ●

Direzione di corsa / indicazioni di svolta ●

Navigazione percorso ●

CAMBIO ELETTRONICO

Stato batteria ●

Marcia anteriore (corona) ●

Rapporto di marcia ●

Marcia posteriore ●

Modalità di cambio Di2 ●

FUNZIONI DI STATO

Temperatura attuale ●

Temperatura min. / temperatura max. ●

Precisione GPS ●

Stato di carica batteria del dispositivo ●

Pressione atmosferica ●



ROX 11.1 EVO



PRODUCT WEBSITE:
ROX 11.1 EVO

ROX 11.1 - TRACK NAVIGATION

Pianifica il tuo allenamento importando tracce anche da altre piattaforme

SIGMA RIDE App

ROX 11.1 EVO Possibilità di importare 36 tracce Offline



IMPORTA LE TRACCE



NAVIGAZIONE + TURN-BY-TURN + NOMI STRADE



FUNZIONI DI PRIM'ORDINE

Con più di 150 funzioni, il ciclocomputer guida e supporta gli sportivi in modo affidabile nell'allenamento e nel tempo libero. Il ROX 11.1 EVO fornisce tutti i dati in modo affidabile e in tempo reale. Velocità e distanza tramite GPS, misurazione dell'altitudine barometrica, workout e navigazione tramite percorso o komoot fanno parte della gamma di funzioni oltre alla compatibilità con e-bike, agli Smart Trainer e ai sensori esterni. Il Crash Alert integrato avvisa tramite app i contatti per le emergenze in caso di caduta. Le notifiche smart informano il ciclista durante la corsa in caso di chiamate e messaggi in entrata.

VISUALIZZAZIONI ALLENAMENTO PERSONALIZZABILI

Sul ROX 11.1 EVO sono già preinstallati da quattro a 20 profili Sport possibili. I ciclisti possono anche creare i propri profili Sport e utilizzare il ROX 11.1 su diverse biciclette.

Con l'app SIGMA RIDE è possibile configurare in modo personalizzato sei visualizzazioni allenamento diverse, che hanno da uno a sei campi di dati. Le altre visualizzazioni installate sono per workout, percorso e navigazione tramite komoot. Anche per gli Smart Trainer FE-C collegati è disponibile un'ulteriore pagina dati. I singoli campi di dati si possono evidenziare con otto colori diversi, offrendo così una panoramica migliore e una leggibilità ancora più rapida dei propri dati relativi alla corsa.

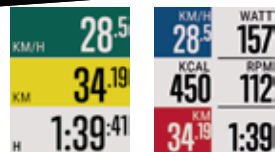

TENDENZA ALLENAMENTO INDOOR

Anche quando ci si allena indoor il ROX 11.1 EVO è un vero professionista. Il ciclocomputer si può collegare facilmente con lo Smart Trainer. Qui le numerose funzioni del computer per allenamento si possono utilizzare in modo completo. Inoltre la resistenza del Trainer si può adeguare anche tramite il ROX 11.1 EVO.



ACCOPIARE È UN GIOCO DA BAMBINI

Tramite BLE e ANT+ è possibile collegare in modo molto semplice sensori per la misurazione di velocità, cadenza di pedalata e frequenza cardiaca. Il set del ROX 11.1 EVO comprende anche i nuovi sensori di velocità e cadenza di pedalata senza magneti. Inoltre il ROX 11.1 EVO supporta anche l'accoppiamento con il misuratore di potenza e con i collegamenti elettronici.

Misurazione della velocità	Compatibile con SRAM eTap
Misurazione di cadenza pedalata	Compatibile con Shimano Di2
Misurazione della frequenza cardiaca	Smart Trainer (ANT+)
Misurazione Watt con misuratore di potenza	

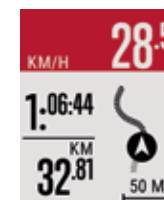

Navigazione tramite percorso

DISPLAY A COLORI AD ALTO CONTRASTO

Grazie all'eccellente contrasto del display a colori trasmissivo da 1,77 pollici si possono leggere molto bene le indicazioni di navigazione e i dati relativi alla corsa. Il display rimane illuminato e grazie ai sensori di luce ambientale si adatta automaticamente a diverse condizioni di luce. Se necessario, il display si può impostare a dieci livelli di luminosità diversi.

SEARCH & GO - L'INTELLIGENTE SISTEMA DI NAVIGAZIONE A 1 PUNTO DI ACCESSO

Con la "Navigazione Search & Go", i ciclisti possono trovare rapidamente qualsiasi luogo e navigare verso di esso. Per farlo, possono inserire un indirizzo nell'app SIGMA RIDE sul proprio smartphone o cliccare su un punto qualsiasi della mappa. Le preferenze per i percorsi (piste ciclabili, sentieri non asfaltati, strade di corsa e sentieri escursionistici) possono essere impostate individualmente. La traccia creata può essere avviata direttamente sul ROX 2.0 o salvata per un secondo momento nell'app SIGMA RIDE.

I ciclisti possono importare le tracce dal SIGMA DATA CENTER o da portali come komoot e Strava tramite l'app SIGMA RIDE e poi ricevere istruzioni visive e acustiche turn-by-turn sul loro ciclocomputer. La traccia selezionata può essere avviata immediatamente oppure può essere salvata sul ROX 2.0 per essere poi riproposta offline in un secondo momento. In questo modo, i ciclisti navigano nel loro tour senza dover essere collegati allo smartphone.

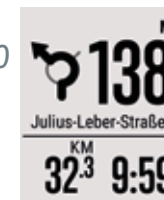

Navigazione tramite app komoot





E-BIKE READY

Il ROX 11.1 EVO è e-bike ready e si può accoppiare molto facilmente con tante e-bike. Il ciclocomputer GPS si collega con le e-bike compatibili e indica l'attuale livello di supporto, stato della batteria, luce e altri dati sul display. Un elenco di compatibilità è disponibile al link riportato a pagina 22.



€ 169,95

PREZZO AL PUBBLICO IVA INCLUSA
COD. 01030/31

€ 199,95

PREZZO AL PUBBLICO IVA INCLUSA
COD. 01032/33

€ 249,95

PREZZO AL PUBBLICO IVA INCLUSA
COD. 01034/35

Cod.art. 01030

ROX 11.1 EVO Nero
Ciclocomputer, GPS Mount, materiale di fissaggio, cavo USB-C, istruzioni per iniziare

Cod.art. 01032

ROX 11.1 EVO HR SET NERO
Ciclocomputer, cavo USB-C, istruzioni per iniziare, trasmettitore R1 DUO + fascia toracica, Short Butler GPS

Cod.art. 01034

ROX 11.1 EVO SENSOR SET NERO
Ciclocomputer, cavo USB-C, istruzioni per iniziare, trasmettitore R1 DUO + fascia toracica, Short Butler GPS, Sensore velocità DUO MAGNETLESS SPEED, Sensore cadenza DUO MAGNETLESS CADENCE

Cod.art. 01031

ROX 11.1 EVO BIANCO
Ciclocomputer, GPS Mount, materiale di fissaggio, cavo USB-C, istruzioni per iniziare

Cod.art. 01033

ROX 11.1 EVO HR SET BIANCO
Ciclocomputer, cavo USB-C, istruzioni per iniziare, trasmettitore R1 DUO + fascia toracica, Short Butler GPS

Cod.art. 01035

ROX 11.1 EVO SENSOR SET BIANCO
Ciclocomputer, cavo USB-C, istruzioni per iniziare, trasmettitore R1 DUO + fascia toracica, Short Butler GPS, Sensore velocità DUO MAGNETLESS SPEED, Sensore cadenza DUO MAGNETLESS CADENCE



LA SICUREZZA PRIMA DI TUTTO

Il Crash Alert integrato del ROX 11.1 EVO riconosce una caduta in modo autonomo e dà al ciclista 30 secondi di tempo per confermare che vada tutto bene. In caso negativo, i contatti per le emergenze selezionati prima vengono automaticamente informati per SMS tramite l'app SIGMA RIDE e vengono comunicati loro i dati GPS.



RESTARE CONNESSI

Le notifiche smart collegano il ciclista con il mondo esterno anche durante il giro in bicicletta. Una notifica per chiamate, messaggi ed e-mail in entrata appare automaticamente sul display. Si possono persino leggere i messaggi brevi direttamente sul ROX 11.1 EVO.

AMPIA ANALISI DEI DATI

Qual è la distanza, la velocità, l'altitudine? Sul ROX 11.1 EVO vengono salvate fino a 100 ore di tempo di corsa. In questo modo i dati di allenamento sono consultabili in qualsiasi momento e in un lampo sul ROX 11.1 EVO, sull'app SIGMA RIDE oppure dopo l'allenamento sul PC o MAC nel SIGMA DATA CENTER. Questo consente di avere una panoramica perfetta dei valori di allenamento e dei progressi. Con le opzioni di sharing dell'app SIGMA RIDE gli sportivi possono condividere con amici e colleghi di team i loro risultati.

ROX 4.0



PRODUCT WEBSITE:
ROX 4.0



PRODUCT WEBSITE:
ROX 4.0 ENDURANCE E

RennRad
MAGAZIN
PREIS-LEISTUNG
GPS RADCOMPUTER
5/2024

€ 129,95

PREZZO AL PUBBLICO IVA INCLUSA
COD. 01066

NEW

ROX 4.0 ENDURANCE COMPUTER GPS CON BATTERIA A LUNGA DURATA

SPECIFICHE:

- Fino a 41 ore di durata della batteria
- Navigazione traccia con Re-Routing
- 30 funzioni
- E-bike ready
- Misurazione dell'altitudine barometrica
- Compatibile con sensori esterni
- Navigazione komoot
- App SIGMA RIDE

DISPLAY MOLTO AMPIO

Il display ad alto contrasto del ROX 4.0 si può leggere benissimo anche durante la corsa grazie alla sua diagonale da 2,4 pollici e alle cifre molto grandi. E con l'app SIGMA RIDE è possibile impostare visualizzazioni del display individuali in pochi clic - si possono configurare fino a sei schermate con tre valori ciascuna. La velocità e l'ora attuali vengono visualizzate in modo permanente sul display.

ALL'ALTEZZA

Il vero pezzo forte del ROX 4.0 è il sensore di pressione dell'aria integrato. Mediante questa misurazione barometrica il sensore fornisce ai ciclisti informazioni affidabili sull'altitudine, calcola salite e pendenze consentendo, quindi, di registrare con precisione il percorso. Inoltre il ROX 4.0 consente anche di visualizzare il profilo altitudine grafico. L'altitudine di partenza all'inizio dell'escursione si può calibrare automaticamente tramite GPS o si può impostare manualmente.

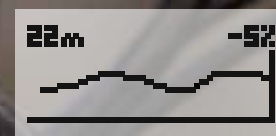

ROX 4.0 - TRACK NAVIGATION

Pianifica il tuo allenamento importando tracce anche da altre piattaforme

SIGMA RIDE App

ROX 4.0
Possibilità di importare
1 traccia Offline



IMPORTA LE
TRACCE



NAVIGAZIONE +
TURN-BY-TURN
+ NOMI STRADE



APP SIGMA RIDE

L'app SIGMA RIDE rappresenta l'interfaccia tra ciclocomputer e smartphone. Tramite BLE è possibile trasmettere in un lampo i dati relativi alla corsa nonché consultarli in modo intuitivo e analizzarli comodamente nell'app.



E-BIKE READY

Il ROX 4.0 è e-bike ready e si può accoppiare molto facilmente con tante e-bike. Il ciclocomputer GPS si collega con le e-bike compatibili e indica l'attuale livello di supporto, stato della batteria, luce e altri dati sul display.



Cod.art. 01060
ROX 4.0 Nero
Ciclocomputer, GPS Mount,
materiale di fissaggio, cavo USB-C,
istruzioni per iniziare



Cod.art. 01061
ROX 4.0 Bianco
Ciclocomputer, GPS Mount,
materiale di fissaggio, cavo USB-C,
istruzioni per iniziare

Cod.art. 01062
**DOTAZIONE ROX 4.0 HR SET
BLACK**
Ciclocomputer, cavo USB-C,
istruzioni per iniziare, trasmettitore
R1 DUO + fascia toracica, Overclamp
Butler GPS

Cod.art. 01063
ROX 4.0 HR SET BIANCO
Ciclocomputer, cavo USB-C,
istruzioni per iniziare, trasmettitore
R1 DUO + fascia toracica, Overclamp
Butler GPS

Cod.art. 01064
ROX 4.0 SENSOR SET NERO
Ciclocomputer, cavo USB-C,
istruzioni per iniziare, trasmettitore
R1 DUO + fascia toracica, Overclamp
Butler GPS, Sensore velocità DUO
MAGNETLESS SPEED, Sensore
cadenza DUO MAGNETLESS
CADENCE

Cod.art. 01065
ROX 4.0 SENSOR SET BIANCO
Ciclocomputer, cavo USB-C,
istruzioni per iniziare, trasmettitore
R1 DUO + fascia toracica, Overclamp
Butler GPS, Sensore velocità DUO
MAGNETLESS SPEED, Sensore
cadenza DUO MAGNETLESS
CADENCE

MISURAZIONI OTTIMALI

Chi vuole calcolare più dati o avere una maggiore precisione dei suoi valori può collegare al ROX 4.0 anche sensori esterni come quelli di velocità, frequenza cardiaca e cadenza di pedalata. A tal fine si usa ANT+ o BLE, ottenendo la massima compatibilità con tutti i sensori.



SEARCH & GO - L'INTELLIGENTE SISTEMA DI NAVIGAZIONE A 1 PUNTO DI ACCESSO

Con la "Navigazione Search & Go", i ciclisti possono trovare rapidamente qualsiasi luogo e navigare verso di esso. Per farlo, possono inserire un indirizzo nell'app SIGMA RIDE sul proprio smartphone o cliccare su un punto qualsiasi della mappa.

Le preferenze per i percorsi (piste ciclabili, sentieri non asfaltati, strade di corsa e sentieri escursionistici) possono essere impostate individualmente. La traccia creata può essere avviata direttamente sul ROX 2.0 o salvata per un secondo momento nell'app SIGMA RIDE. I ciclisti possono importare le tracce dal SIGMA DATA CENTER o da portali come komoot e

Strava tramite l'app SIGMA RIDE e poi ricevere istruzioni visive e acustiche turn-by-turn sul loro ciclocomputer". La traccia selezionata può essere avviata immediatamente oppure può essere salvata sul ROX 2.0 per essere poi riproposta offline in un secondo momento. In questo modo, i ciclisti navigano nel loro tour senza dover essere collegati allo smartphone.

€ 109,95

PREZZO AL PUBBLICO IVA INCLUSA
COD. 01060/61

€ 149,95

PREZZO AL PUBBLICO IVA INCLUSA
COD. 01062/63

€ 209,95

PREZZO AL PUBBLICO IVA INCLUSA
COD. 01064/65

PRONTO A PARTIRE IN QUALSIASI MOMENTO!

Il ciclocomputer ROX 2.0 si posiziona sul manubrio in pochi secondi. Non è necessario il montaggio di cavi o sensori

Dopo averlo acceso, il ROX 2.0 calcola in pochi secondi la posizione del ciclista tramite GPS e GLONASS. E con l'utilizzo intuitivo mediante due pulsanti il giro in bicicletta può iniziare subito.



PRODUCT WEBSITE:
ROX 2.0

ROX 2.0



€ 89,95

PREZZO AL PUBBLICO IVA INCLUSA
COD. 01050/51

€ 94,95

PREZZO AL PUBBLICO IVA INCLUSA
COD. 01052/53

ROX 2.0 - TRACK NAVIGATION

Pianifica il tuo allenamento importando tracce anche da altre piattaforme

SIGMA RIDE App

ROX 2.0
Possibilità di importare 1 traccia Offline

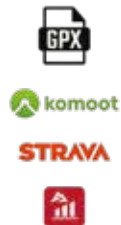

IMPORTA LE TRACCE

NAVIGAZIONE + TURN-BY-TURN



COMODA ANALISI DEI DATI

L'app SIGMA RIDE rappresenta l'interfaccia tra ciclocomputer e smartphone. Tramite BLE è possibile trasmettere in un lampo i dati relativi alla corsa, nonché consultarli in modo intuitivo e analizzarli comodamente nell'app.



Cod.art. 01050
ROX 2.0 Nero
Ciclocomputer, GPS Mount, base di fissaggio, cavo USB-C, istruzioni per iniziare



Cod.art. 01051
ROX 2.0 Bianco
Ciclocomputer, GPS Mount, base di fissaggio, cavo USB-C, istruzioni per iniziare

Cod.art. 01052
ROX 2.0 TOP MOUNT SET NERO
Ciclocomputer, cavo USB-C, OVERCLAMP BUTLER GPS, istruzioni per iniziare

Cod.art. 01053
ROX 2.0 TOP MOUNT SET BIANCO
Ciclocomputer, cavo USB-C, OVERCLAMP BUTLER GPS, istruzioni per iniziare

SEARCH & GO - L'INTELLIGENTE SISTEMA DI NAVIGAZIONE A 1 PUNTO DI ACCESSO

Con la "Navigazione Search & Go", i ciclisti possono trovare rapidamente qualsiasi luogo e navigare verso di esso. Per farlo, possono inserire un indirizzo nell'app SIGMA RIDE sul proprio smartphone o cliccare su un punto qualsiasi della mappa.

Le preferenze per i percorsi (piste ciclabili, sentieri non asfaltati, strade di corsa e sentieri escursionistici) possono essere impostate individualmente. La traccia creata può essere avviata direttamente sul ROX 2.0 o salvata per un secondo momento nell'app SIGMA RIDE. I ciclisti possono importare le tracce dal SIGMA DATA CENTER o da portali come komoot e

Strava tramite l'app SIGMA RIDE e poi ricevere istruzioni visive e acustiche turn-by-turn sul loro ciclocomputer". La traccia selezionata può essere avviata immediatamente oppure può essere salvata sul ROX 2.0 per essere poi riproposta offline in un secondo momento. In questo modo, i ciclisti navigano nel loro tour senza dover essere collegati allo smartphone.



AMPIO DISPLAY

Il display ad alto contrasto del ROX 2.0 si può leggere benissimo anche durante la corsa grazie alla sua diagonale da 2,0 pollici e alle cifre molto grandi. E con l'app SIGMA RIDE gratuita è possibile impostare visualizzazioni del display individuali in pochi clic.



NOTIFICHE SMART

Le notifiche smart collegano il ciclista con il mondo esterno anche durante il giro in bicicletta. Sul display appaiono informazioni su chiamate e messaggi in entrata sullo smartphone.



E-BIKE READY

Il ROX 2.0 è e-bike ready e si può accoppiare molto facilmente con tante e-bike. Il ciclocomputer GPS si collega con le e-bike compatibili e indica l'attuale livello di supporto, stato della batteria, luce e altri dati sul display.

ROX 2.0	ROX 4.0	ROX 11.1 EVO
00463 GPS MOUNT PVC 10,95 €	00463 GPS MOUNT PVC 10,95 €	00463 GPS MOUNT PVC 10,95 €
00500 OVERCLAMP BUTLER GPS PVC 21,95 €	00500 OVERCLAMP BUTLER GPS PVC 21,95 €	00475 SHORT BUTLER GPS PVC 21,95 €
18460 Cavo USB-C PVC 7,95 €	20331 R1 DUO TRASMETTITORE FC PVC 54,95 €	00500 OVERCLAMP BUTLER GPS PVC 21,95 €
	20318 FASCIA TORACICA COMFORTEX+ PVC 21,95 €	20331 R1 DUO TRASMETTITORE FC PVC 54,95 €
	20332 R1 DUO TRASMETTITORE + FASCIA TORACICA PVC 64,95 €	20332 R1 DUO TRASMETTITORE + FASCIA TORACICA PVC 64,95 €
	20335 DUO MAGNETLESS SPEED PVC 39,95 €	20318 FASCIA TORACICA COMFORTEX+ PVC 21,95 €
	20336 DUO MAGNETLESS CADENCE PVC 39,95 €	20335 DUO MAGNETLESS SPEED PVC 37,95 €
	18460 Cavo USB-C PVC 7,95 €	20336 DUO MAGNETLESS CADENCE PVC 37,95 €
		18460 Cavo USB-C PVC 7,95 €



Tabella delle funzioni

GENERALE	ROX 2.0	ROX 4.0	ROX 11.1 EVO
Misura (LxLxA)	44,2x65,9x17,8 mm	44,9x73,6x18,4 mm	46,8x66,1x20,8 mm
Compatibilità con il supporto	GPS Mount Overclamp Butler	GPS Mount Overclamp Butler	GPS Mount Short Butler Overclamp Butler
Peso	39 g	51 g	55 g
Impermeabilità	IPX7	IPX7	IP67
Batteria	350 mAh (Li-Ion), 3,7 V	550 mAh (Li-Ion), 3,7 V	1000 mAh (Li-Ion), 3,7 V
Touchscreen	-	-	-
Dimensioni display	2.0"	2.4"	1.77"
Risoluzione (pixel)	Visualizzazione principale: 51x16	Visualizzazione principale: 59x23	128x160
Display a colori / Numero colori	2	2	262k colori
Tecnologia display	Transflettiva	Transflettiva	Trasmisiva
Retroilluminazione	●	●	●
consueta durata della batteria	18 ore	25 ore	18 ore
Connettività	BLE ANT+	BLE ANT+	BLE ANT+
Notifiche smart	●	●	●
Sensori	-	Velocità, cadenza di pedalata, frequenza cardiaca	Velocità, cadenza di pedalata, frequenza cardiaca, misurazione dei watt, collegamento elettronico Smart Trainer (FE-C)
eBike Ready	●	●	●
NAVIGAZIONE			
Navigazione cartografica	-	-	-
Navigazione percorso	1	1	●
Indicazioni di svolta	●	●	●
Numero percorsi sul dispositivo	1	1	fino a 36
Torna al punto di partenza	Navigazione a freccia	Navigazione a freccia	-
SENSORI			
GPS	●	●	●
GLONASS	●	●	●
GALILEO	-	-	●
Misurazione dell'altitudine barometrica	-	●	●
Sensore di luce ambientale	●	●	●
Sensore di accelerazione	-	-	●
ALLENAMENTO			
Profili Sport preinstallati	1	1	4
Profili Sport impostabili individualmente	1 (altri Profili Sport memorizzabili nell'app)	1 (altri Profili Sport memorizzabili nell'app)	fino a 20
Pagine di allenamento impostabili individualmente	fino a 6	fino a 6	fino a 6
Numero dei valori di allenamento per ogni pagina impostabile individualmente	2	3	fino a 6
Modelli di visualizzazioni allenamento	1	1	8
Colori per mettere in risalto i valori di allenamento	-	-	8
Workout	-	-	●
Numero di workout presenti sul dispositivo	-	-	fino a 36
Segmenti Strava Live	-	-	-
Crash Alert	-	-	●
Allarmi	-	-	Mangiare, bere, personalizzabile
Pausa automatica	●	●	●
Funzione giri	-	-	Manuale, automatica (tempo / distanza)
Allenamento con zone target	-	-	Velocità, cadenza di pedalata frequenza cardiaca, potenza
ANALISI DEI DATI			
App SIGMA RIDE / SIGMA DATA CENTER	●	●	●
Memoria	fino a 100 h di allenamento	fino a 100 h di allenamento	fino a 100 h di allenamento
Formato dati	.fit	.fit	.fit
FUNZIONI DI ALLENAMENTO			
FUNZIONI DI BASE			
Velocità / velocità media / velocità max.	●	●	●
Distanza	●	●	●
Tempo di allenamento (netto)	●	●	●
Durata di allenamento (lorda)	-	-	●
Andamento della velocità	-	-	●
Indice di performance Sigma	-	● (App SIGMA RIDE)	●
Calorie	-	●	●
Orologio	●	●	●
Data	-	-	●
MISURAZIONE DELL'ALTITUDINE			
Altitudine corrente	-	●	●
Pendenza (in %)	-	●	●
Velocità ascensionale	-	-	●
Profilo altitudine	-	●	●
Dislivello in salita	-	●	●
Altitudine max. / altitudine min.	-	-	●
Velocità ascensionale media / velocità ascensionale max.	-	-	●
Pendenza media in salita / pendenza max. in salita	-	-	●
Dislivello in discesa	-	-	●
Velocità ascensionale in discesa media / velocità ascensionale in discesa max.	-	-	●
Pendenza media / pendenza max.	-	-	●
Numero salite / discese	-	-	●

GENERALE	ROX 2.0	ROX 4.0	ROX 11.1 EVO
Misura (LxLxA)	44,2x65,9x17,8 mm	44,9x73,6x18,4 mm	46,8x66,1x20,8 mm
Compatibilità con il supporto	GPS Mount Overclamp Butler	GPS Mount Overclamp Butler	GPS Mount - Short Butler Overclamp Butler
Peso	39 g	51 g	55 g
Impermeabilità	IPX7	IPX7	IP67
Batteria	350 mAh (Li-Ion), 3,7 V	550 mAh (Li-Ion), 3,7 V	1000 mAh (Li-Ion), 3,7 V
Touchscreen	-	-	-
Dimensioni display	2.0"	2.4"	1.77"
Risoluzione (pixel)	Visualizzazione principale: 51x16	Visualizzazione principale: 59x23	128x160
Display a colori / Numero colori	2	2	262k colori
Tecnologia display	Transflettiva	Transflettiva	Trasmittiva
Retroilluminazione	●	●	●
consuetudine durata della batteria	18 ore	25 ore	18 ore
Connettività	BLE ANT+	BLE ANT+	BLE ANT+
Notifiche smart	●	●	●
Sensori	-	Velocità, cadenza di pedalata, frequenza cardiaca	Velocità, cadenza di pedalata, frequenza cardiaca, misurazione dei watt, collegamento elettronico Smart Trainer (FE-C)
eBike Ready	●	●	●
NAVIGAZIONE			
Navigazione cartografica	-	-	-
Navigazione percorso	●	●	●
Indicazioni di svolta	●	●	●
Numero percorsi sul dispositivo	1	1	fino a 36
Torna al punto di partenza	Navigazione a freccia	Navigazione a freccia	-
SENSORI			
GPS	●	●	●
GLONASS	●	●	●
GALILEO	-	-	-
Misurazione dell'altitudine barometrica	-	●	●
Sensore di luce ambientale	●	●	●
Sensore di accelerazione	-	-	●
ALLENAMENTO			
Profili Sport preinstallati	1	1	4
Profili Sport impostabili individualmente	1 (altri Profili Sport memorizzabili nell'app)	1 (altri Profili Sport memorizzabili nell'app)	fino a 20
Pagine di allenamento impostabili individualmente	fino a 6	fino a 6	fino a 6
Numero dei valori di allenamento per ogni pagina impostabile individualmente	2	3	fino a 6
Modelli di visualizzazioni allenamento	1	1	8
Colori per mettere in risalto i valori di allenamento	-	-	8
Workout	-	-	●
Numero di workout presenti sul dispositivo	-	-	fino a 36
Segmenti Strava Live	-	-	-
Crash Alert	-	-	●
Allarmi	-	-	Mangiare, bere, personalizzabile
Pausa automatica	●	●	●
Funzione giri	-	-	Manuale, automatica (tempo / distanza)
Allenamento con zone target	-	-	Velocità, cadenza di pedalata frequenza cardiaca, potenza
ANALISI DEI DATI			
App SIGMA RIDE / SIGMA DATA CENTER	●	●	●
Memoria	fino a 100 h di allenamento	fino a 100 h di allenamento	fino a 100 h di allenamento
Formato dati	.fit	.fit	.fit
FUNZIONI DI ALLENAMENTO			
FUNZIONI DI BASE			
Velocità / velocità media / velocità max.	●	●	●
Distanza	●	●	●
Tempo di allenamento (netto)	●	●	●
Durata di allenamento (lorda)	-	-	-
Andamento della velocità	-	-	●
Indice di performance Sigma	-	● (App SIGMA RIDE)	●
Calorie	●	●	●
Orologio	●	●	●
Data	-	-	●
MISURAZIONE DELL'ALTITUDINE			
Altitudine corrente	-	●	●
Pendenza (in %)	-	●	●
Velocità ascensionale	-	-	●
Profilo altitudine	-	●	●
Dislivello in salita	-	●	●
Altitudine max. / altitudine min.	-	-	●
Velocità ascensionale media / velocità ascensionale max.	-	-	●
Pendenza media in salita / pendenza max. in salita	-	-	●
Dislivello in discesa	-	-	●
Velocità ascensionale in discesa media / velocità ascensionale in discesa max.	-	-	●
Pendenza media / pendenza max.	-	-	●
Numero salite / discese	-	-	●
CADENZA			
Cadenza di pedalata / cadenza di pedalata media / cadenza di pedalata max.	-	●	●
Andamento cadenza di pedalata	-	-	●
FUNZIONI FREQUENZA CARDIACA			
Frequenza cardiaca attuale / frequenza cardiaca media / frequenza cardiaca max.	-	●	●
Frequenza cardiaca minima	-	-	●
% frequenza cardiaca massima	-	●	●

FUNZIONI FREQUENZA CARDIACA			
% frequenza cardiaca massima media	-	-	●
Zona target	-	-	●
Zone di intensità	-	●	●
Andamento frequenza cardiaca	-	-	●
FUNZIONI POTENZA			
Equilibrio / equilibrio medio	-	-	●
Equilibrio 3/10/30 sec. - media	-	-	●
Uniformità di pedalata	-	-	●
Potenza attuale / potenza media / potenza max.	-	-	●
Prestazione - % FTP	-	-	●
Potenza 3/10/30 sec. - media	-	-	●
Prestazione - fattore di intensità	-	-	●
Potenza in KJ / Watt / KG	-	-	●
Normalized Power	-	-	●
Training Stress Score	-	-	●
Zone di potenza / andamento potenza	-	-	●
Efficacia coppia motrice (-% / -%)	-	-	●
FUNZIONI E-BIKE			
Portata / batteria e-bike	●	●	●
Assistenza (watt)	-	-	●
Potenza umana vs. potenza motore	●	●	●
Livello assistenza	●	●	●
Visualizzazione marcia	-	-	●
Illuminazione	●	●	●
Distanza totale e-bike / tempo totale	-	-	●
FUNZIONI INDOOR TRAINER			
Resistenza / modalità / prestazione obiettivo Trainer	-	-	●
FUNZIONI GIRI AUTOMATICI (TEMPO O IN BASE ALLA DISTANZA)			
Numero	-	-	●
Tempo giro	-	-	●
Distanza	-	-	●
Velocità media / velocità max.	-	-	●
Calorie	-	-	●
Altitudine media / altitudine max.	-	-	●
Dislivello in salita / in discesa	-	-	●
Dislivello	-	-	●
Pendenza media in salita / in discesa	-	-	●
Velocità ascensionale media in salita / in discesa	-	-	●
Equilibrio medio	-	-	●
Potenza media / potenza max.	-	-	●
Normalized Power	-	-	●
Cadenza di pedalata media / cadenza di pedalata max.	-	-	●
Frequenza cardiaca media / frequenza cardiaca massima	-	-	●
Tempo di pedalata / indice di pedalata	-	-	●
Lista auto lap	-	-	●
FUNZIONI GIRI MANUALI			
Numero	-	-	●
Tempo giro	-	-	●
Distanza	-	-	●
Velocità media / velocità max.	-	-	●
Calorie	-	-	●
Altitudine media / altitudine max.	-	-	●
Dislivello in salita / in discesa	-	-	●
Pendenza media in salita / in discesa	-	-	●
Velocità ascensionale media in salita / in discesa	-	-	●
Equilibrio medio	-	-	●
Potenza media / potenza max.	-	-	●
Normalized Power	-	-	●
Cadenza di pedalata media / cadenza di pedalata max.	-	-	●
Frequenza cardiaca media / frequenza cardiaca massima	-	-	●
Tempo di pedalata / indice di pedalata	-	-	●
Lista giri	-	-	●
FUNZIONI DI NAVIGAZIONE			
Tempo fino alla destinazione / ora d'arrivo	-	-	●
Distanza fino alla destinazione / distanza fino al punto successivo del percorso	-	-	●
Direzione di corsa / indicazioni di svolta	●	●	●
Navigazione percorso	-	-	●
COLLEGAMENTO ELETTRONICO			
Stato batteria	-	-	●
Rapporto anteriore (corona)	-	-	●
Rapporto	-	-	●
Rapporto posteriore	-	-	●
Modalità di cambio Di2	-	-	●
FUNZIONI DI STATO			
Temperatura attuale	-	●	●
Temperatura min. / temperatura max.	-	-	●
Precisione GPS	-	-	●
Stato di carica batteria del dispositivo	●	●	●
Pressione atmosferica	-	-	●
Andamento del meteo	-	-	●
Bussola	●	●	●

CONNETTIVITÀ SMART



SIGMA
RIDE APP

EVO!



PANORAMICA PERFETTA DEI PERCORSI **EVO!**

Nella visualizzazione elenco dell'app SIGMA RIDE vengono indicati tutti i percorsi importati con nome percorso, data, distanza e dislivelli. Inoltre si può riconoscere da quale fonte (ad es. Strava o Komoot) proviene il percorso. Per classificare l'elenco dei percorsi l'utente ha a disposizione diversi filtri.



TUTTI I PERCORSI SOTTO CONTROLLO **EVO!**

Con l'app SIGMA RIDE i ciclisti possono salvare tutte le loro attività. Nella visualizzazione elenco vengono riportati i percorsi con andamento del percorso, data, distanza, tempo di corsa e dislivello. L'attività più recente si trova sempre in alto nella sequenza temporale. Inoltre l'elenco si può filtrare in base ai tipi di sport.



IN TEMPO REALE **EVO!**

Le attività vengono registrate con il ROX 12.1 EVO e possono essere subito analizzate nella schermata Live dell'app RIDE. L'andamento del percorso e la posizione GPS attuale possono essere visualizzate sulla mappa. Inoltre vengono rappresentati anche la distanza percorsa, il tempo di allenamento trascorso e il dislivello in salita nonché il profilo altimetrico grafico.



DETTAGLI SUL PERCORSO **EVO!**

Nell'Activity Screen sono riportati i dettagli esatti di ogni percorso. Oltre ai profili grafici per valore, ad es. per il misuratore di potenza o la frequenza cardiaca, una mappa termica mostra la prestazione sul percorso. Altri valori sono ad es. la modalità assistenza (e-bike) o l'altitudine. Questa visualizzazione aiuta a rilevare velocemente i dati e a rendere ben visibili i valori più importanti. Inoltre si possono integrare metainformazioni su meteo, temperatura ed esperienza di guida.

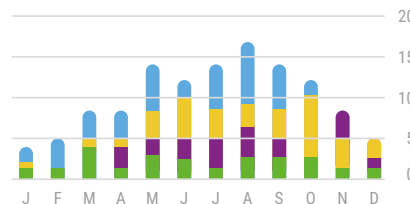

STATISTICHE PER AUMENTARE LA MOTIVAZIONE **EVO!**

Con le statistiche si possono visualizzare e confrontare in modo facile e veloce i progressi delle ultime settimane, mesi o persino anni. In questo modo i ciclisti hanno sempre sotto controllo i chilometri totali o il tempo di corsa totale e, per ogni tipo di sport, possono festeggiare le migliori prestazioni personali come la distanza più lunga o l'attività più veloce.

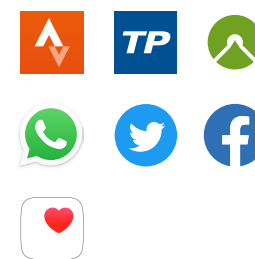
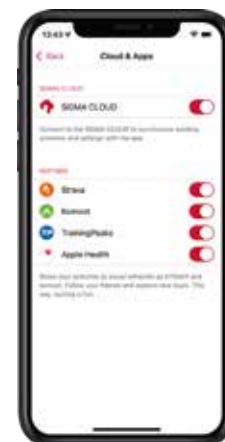

CONDIVIDERE I SUCCESSI **EVO!**

Con l'app SIGMA RIDE è molto facile condividere i dati percorso tramite social media quali Komoot, Strava, TrainingPeaks, Facebook, Twitter e WhatsApp. L'integrazione di Apple Health consente, inoltre, agli utenti dell'app RIDE per iOS di condividere i propri percorsi e valori di allenamento con Apple Health.

DOWNLOAD
GRATUITO!



NOTIFICHE SMART EVO!

Le notifiche smart collegano lo smartphone al ROX 12.1 EVO anche durante la corsa. Una notifica per chiamate, messaggi ed e-mail in entrata appare automaticamente sul display. Si possono persino leggere i messaggi direttamente sul ROX 12.1 EVO. Se lo si desidera, audio o notifiche smart si possono anche disattivare.



CRASH ALERT EVO!

Il Crash Alert integrato del ROX 12.1 EVO riconosce una caduta in modo autonomo e dà al ciclista 30 secondi di tempo per confermare che vada tutto bene. In caso negativo, i contatti per le emergenze selezionati prima vengono automaticamente informati per SMS tramite l'app SIGMA RIDE e vengono comunicati loro i dati GPS.



SIGMA ORIGINALS



BC 5.0 WR / WL

Sia la variante con cavi (WR) che quella senza cavi (WL) del BC 5.0 offrono le cinque funzioni più importanti in uno spazio piccolissimo. Nonostante le dimensioni compatte, il display del ciclocomputer è ampio e quindi facile da leggere con diverse funzioni visualizzate sotto forma di simboli o icone. I pulsanti larghi permettono di scorrere i dati in modo semplice e veloce, anche durante la corsa.



PRODUCT WEBSITE:
BC 5.0 WR



PRODUCT WEBSITE:
BC 5.0 WL

FUNZIONI:

- Velocità attuale
- Distanza
- Distanza totale
- Tempo di corsa
- Orologio (12/24h)

CARATTERISTICHE:

- Funzione indicata tramite icona
- Dimensioni ruote predefinite
- Tempo di corsa fino a 100 ore
- Scan modus regolabile
- Funzione start/stop automatica
- Impermeabilità secondo IPX8
- Compatibile con UFSB

WIRED



Cod. art. 05210

Dotazione BC 5.0 WR

Ciclocomputer (incl. batteria), supporto per modelli con cavi, magnete, materiale di fissaggio, istruzioni per l'uso

€ 21,95 ^{WR}

PREZZO AL PUBBLICO IVA INCLUSA

WIRELESS



Cod. art. 05211

Dotazione BC 5.0 WL

Ciclocomputer (incl. batteria), supporto per modelli senza cavi, trasmettitore di velocità ATS (incl. batteria), magnete, materiale di fissaggio, istruzioni per l'uso

€ 39,95 ^{WR}

PREZZO AL PUBBLICO IVA INCLUSA

ACCESSORI

BC 5.0 WR

00530
CAVO SUPPORTO
2032
(90 cm)



00532
CAVO SUPPORTO
2032
(150 cm)



00536
KIT CAVO
2032
(90 cm)



00537
MAGNETE



00342
BATTERIA AL LITIO
CR 2032
Singola



00349
BATTERIA AL LITIO
CR 2032
Confezione 10 pz.



BC 5.0 WL

00534
SUPPORTO
MANUBRIO ATS
2032



00538
POWER MAGNET



00540
TRASMETTITORE
DI VELOCITÀ ATS



00543
KIT ATS BICI 2
2032



00342
BATTERIA AL LITIO
CR 2032
Singola



00349
BATTERIA AL LITIO
CR 2032
Confezione 10 pz.



BC 8.0 WR / WL



PRODUCT WEBSITE:
BC 8.0 WR



PRODUCT WEBSITE:
BC 8.0 WL

L'economico modello per principianti BC 8.0 è disponibile nella variante ATS con cavi (WR) e senza cavi. Questo modello è il compagno ideale per i ciclisti che vogliono vedere le funzioni di base ma anche il tempo di corsa totale e la velocità media su un display ampio.

FUNZIONI:

- Velocità attuale
- Velocità media
- Confronto velocità att./media
- Distanza
- Distanza totale
- Tempo di corsa
- Tempo di corsa totale
- Orologio (12/24h)

CARATTERISTICHE:

- Visualizzazione completa testo disponibile in sette lingue
- Dimensioni ruote predefinite
- Funzione start/stop automatica
- Impermeabilità secondo IPX8
- Compatibile con UFSB
- Intervallo di manutenzione impostabile tramite UFSB



WIRED

Cod. art. 08210

Dotazione BC 8.0 WR

Ciclocomputer (incl. batteria), supporto per modelli con cavi, magnete, materiale di fissaggio, istruzioni per l'uso

€ 26,95 WR

PREZZO AL PUBBLICO IVA INCLUSA

BC 10.0 WR / WL



PRODUCT WEBSITE:
BC 10.0 WR



PRODUCT WEBSITE:
BC 10.0 WL

Grazie alle dieci funzioni, il BC 10.0 misura la velocità massima e quindi è un compagno irrinunciabile per tutti coloro a cui occasionalmente piace andare alla massima velocità. Una caratteristica extra è la visualizzazione della temperatura! Il BC 10.0 è disponibile come tachimetro per biciclette senza cavi (WL) o con cavi (WR).

FUNZIONI:

- Velocità attuale
- Velocità media
- Confronto velocità att./media - Velocità massima
- Distanza
- Distanza totale
- Tempo di corsa
- Tempo di corsa totale
- Orologio (12/24h)
- Temperatura attuale

CARATTERISTICHE:

- Visualizzazione completa testo disponibile in sette lingue
- Dimensioni ruote predefinite
- Funzione start/stop automatica
- Memorizzazione dei dati in caso di sostituzione della batteria (impostazioni e valori complessivi)
- Impermeabilità secondo IPX8
- Compatibile con UFSB
- Intervallo di manutenzione impostabile tramite UFSB



WIRED

Cod. art. 10210

Dotazione BC 10.0 WR

Ciclocomputer (incl. batteria), supporto per modelli con cavi, magnete, materiale di fissaggio, istruzioni per l'uso

€ 29,95 WR

PREZZO AL PUBBLICO IVA INCLUSA

WIRELESS



Cod. art. 08211

Dotazione BC 8.0 WL

Ciclocomputer (incl. batteria), supporto per modelli senza cavi, trasmettitore di velocità ATS (incl. batteria), magnete, materiale di fissaggio, istruzioni per l'uso

€ 44,95 WL ATS

PREZZO AL PUBBLICO IVA INCLUSA

WIRELESS



Cod. art. 10211

Dotazione BC 10.0 WL:

Ciclocomputer (incl. batteria), supporto per modelli senza cavi, trasmettitore di velocità ATS (incl. batteria), magnete, materiale di fissaggio, istruzioni per l'uso

€ 49,95 WL ATS

PREZZO AL PUBBLICO IVA INCLUSA

ACCESSORI

BC 8.0 WR / BC 10.0 WR

00530
CAVO SUPPORTO
2032
(90 cm)



00532
CAVO SUPPORTO
2032
(150 cm)



00536
KIT CAVO 2032
(90 cm)



00537
MAGNETE



00342
BATTERIA AL LITIO
CR 2032
Singola



00349
BATTERIA AL LITIO
CR 2032
Confezione 10 pz.

10 X

BC 8.0 WL / BC 10.0 WL

00534
SUPPORTO
MANUBRIO ATS
2032



00538
POWER MAGNET



00540
TRASMETTITORE
DI VELOCITÀ ATS



00543
KIT ATS BICI 2
2032



00342
BATTERIA AL LITIO
CR 2032
Singola



00349
BATTERIA AL LITIO
CR 2032
Confezione 10 pz.

10 X

BC 12.0 WR / WL / WL CAD

Una caratteristica speciale del BC 12.0 è che può essere utilizzato per due biciclette. Un'altra funzione pratica è il riepilogo mensile dei valori complessivi in modo che il ciclista può controllare il suo allenamento durante tutto l'anno. Il BC 12.0 è disponibile nella variante senza cavi (WL) o con cavi (WR). Se volete visualizzare la cadenza, scegliete il BC 12.0 WL CAD.



PRODUCT WEBSITE:
BC 12.0 WR



PRODUCT WEBSITE:
BC 12.0 WL



FUNZIONI:

- Velocità attuale
- Velocità media
- Confronto velocità att./media
- Velocità massima
- Distanza
- Distanza totale (Bici 1/Bici 2)
- Tempo di corsa
- Tempo di corsa totale (Bici 1/Bici 2)
- Orologio (12/24h)
- Temperatura attuale

CADENZA

- Cadenza attuale*

CARATTERISTICHE:

- Visualizzazione completa testo disponibile in sette lingue
- Dimensioni ruote predefinite
- Si può utilizzare per due biciclette
- Funzione start/stop automatica
- Memorizzazione dei dati in caso di sostituzione della batteria (impostazioni e valori complessivi)
- Indicatore di stato della batteria (testa del computer + trasmettitore)
- Statistica di allenamento per 12 mesi
- Riconoscimento automatico bici (solo BC 12.0 WL, BC 12.0 WL CAD)
- Accoppiamento automatico
- Sfondo illuminato
- Impermeabilità secondo IPX8
- Compatibile con UFSB
- Intervallo di manutenzione impostabile tramite UFSB

* BC 12.0 WL CAD, opzionale BC 12.0 WL

WIRED



Cod. art. 12210

Dotazione BC 12.0 WR

Ciclocomputer (incl. batteria), supporto per modelli con cavi, magneti, materiale di fissaggio, istruzioni per l'uso

€ 39,95 WR

PREZZO AL PUBBLICO IVA INCLUSA

WIRELESS



Item no. 12211

Dotazione BC 12.0 WL

Ciclocomputer (incl. batteria), supporto per modelli senza cavi, trasmettitore di velocità STS (incl. batteria), magneti, materiale di fissaggio, istruzioni per l'uso

Cod. art. 12212

Dotazione BC 12.0 WL CAD

Dotazione BC 12.0 WL + trasmettitore cadenza STS + magneti cadenza

€ 59,95 WL ATS

PREZZO AL PUBBLICO IVA INCLUSA

€ 74,95 WL ATS

PREZZO AL PUBBLICO IVA INCLUSA

ACCESSORI

BC 12.0 WR

00531
CAVO
SUPPORTO
2450
(90 cm)



00533
CAVO
SUPPORTO
2450
(150 cm)



00544
KIT CAVO
2450
(90 cm)



00502
OVERCLAMP BUTLER
2450 WL/WR



00473
LONG BUTLER
2450 WL/WR



BC 12.0 WL / BC 12.0 WL CAD

00545
KIT STS BICI 2
2450



00535
SUPPORTO
MANUBRIO STS
2450



00502
OVERCLAMP BUTLER
2450 WL/WR



00473
LONG BUTLER
2450 WL/WR



00541
TRASMETTITORE
DI VELOCITÀ STS



BC 14.0 WR / WL / WL CAD



PRODUCT WEBSITE:
BC 14.0 WR



PRODUCT WEBSITE:
BC 14.0 WL

Grazie al suo design performante, il BC 14.0 WR / WL / WL CAD è il compagno ideale per i ciclisti ambiziosi. Le funzioni di misurazione dell'altitudine ampliate comprendono altitudine attuale, altitudine in salita, altitudine totale in salita e altitudine massima. Ulteriori funzioni sono due profili bicicletta diversi e lo sfondo illuminato.

WIRED



Cod. art. 14210

Dotazione BC 14.0 WR

Ciclocomputer (incl. batteria), supporto per modelli con cavi, magneti, materiale di fissaggio, istruzioni per l'uso

€ 64,95 WR

PREZZO AL PUBBLICO IVA INCLUSA

WIRELESS



Cod. art. 14211

Dotazione BC 14.0 WL

Ciclocomputer (incl. batteria), supporto per modelli senza cavi, trasmettitore di velocità STS (incl. batteria), magneti, materiale di fissaggio, istruzioni per l'uso

€ 84,95 WL STS

PREZZO AL PUBBLICO IVA INCLUSA

Item no. 14212

Dotazione BC 14.0 WL CAD

Dotazione BC 14.0 WL + trasmettitore cadenza STS + magneti cadenza

€ 99,95 WL STS

PREZZO AL PUBBLICO IVA INCLUSA

FUNZIONI:

- Velocità attuale
- Velocità media
- Confronto velocità att./media
- Velocità massima
- Distanza
- Distanza totale (Bici 1/Bici 2)
- Tempo di corsa
- Tempo di corsa totale (Bici 1/Bici 2)
- Orologio (12/24h)
- Temperatura attuale

ALTITUDINE

- Altitudine attuale
- Pendenza attuale
- Dislivello in salita
- Dislivello massimo
- Altitudine totale in salita (Bici 1/Bici 2)

CADENZA

- Cadenza attuale*

CARATTERISTICHE:

- Visualizzazione completa testo disponibile in sette lingue
- Dimensioni ruote predefinite
- Si può utilizzare per due biciclette
- Funzione start/stop automatica
- Memorizzazione dei dati in caso di sostituzione della batteria (impostazioni e valori complessivi)
- Indicatore di stato della batteria (testa del computer + trasmettitore)
- Statistica di allenamento per 12 mesi
- Riconoscimento automatico bici (solo BC 14.0 WL, BC 14.0 WL CAD)
- Accoppiamento automatico
- Sfondo illuminato
- Impermeabilità secondo IPX8
- Compatibile con UFSB
- Intervallo di manutenzione impostabile tramite UFSB

* BC 14.0 WL CAD, opzionale BC 14.0 WL



ACCESSORI

BC 14.0 WR

00537
MAGNETE



20316
LITHIUM BATTERY
CR 2450
Individual



BC 14.0 WL / BC 14.0 WL CAD

00542
KIT
TRASMETTITORE
CADENZA STS



00546
STS
CADENCE
TRANSMITTER
KIT



00538
POWER
MAGNET



00539
MAGNETE
CADENZA



00342
BATTERIA AL LITIO
CR 2032
Singola



00349
BATTERIA AL LITIO
CR 2032
Confezione
10 pz.



20316
BATTERIA AL LITIO
CR 2450
Singola





PURE 1 / ATS

Questo purista tra i ciclocomputer è dotato di un display molto ampio ed è facile da maneggiare. La velocità, la distanza e il tempo di corsa vengono sempre visualizzati contemporaneamente su tre righe. Premendo un pulsante si passa ai dati complessivi.

FUNZIONI

- Velocità attuale
- Distanza
- Distanza totale
- Tempo di corsa
- Tempo di corsa totale

FUNZIONI

- Funzione start /stop automatica*
- Impermeabilità secondo IPX8
- Montaggio senza utensili
- Compatibile con UFSB

* PURE 1 ATS: 2 ore in modalità standby



WIRED

Cod.art. 03100

Dotazione PURE 1

Ciclocomputer (incl. batteria), supporto per modello con cavi, magnete, materiale di fissaggio, istruzioni per l'uso

€ 24,95^R

PREZZO AL PUBBLICO IVA INCLUSA

WIRELESS



Cod.art. 03102

Dotazione PURE 1 ATS

Ciclocomputer (incl. batteria), supporto per modello con radio, trasmettitore ATS (incl. batteria), magnete, materiale di fissaggio, istruzioni per l'uso

€ 39,95^{ATS}

PREZZO AL PUBBLICO IVA INCLUSA

ACCESSORI

PURE 1

00201
KIT CAVO
2032
(90 CM)



00207
KIT CAVO
2032
(90 CM)



00210
KIT CAVO
2032
(150 CM)



00537
MAGNETE



00342
BATTERIA LITIO
CR 2032
SINGOLA



00349
BATTERIA LITIO
CR 2032
CONFEZIONE 10 PZ.



PURE 1 ATS

00160
KIT TRASMETTITORE
VELOCITA' ATS



00203
KIT TRASMETTITORE
ATS



00538
POWER MAGNET



00208
SUPPORTO MANUBRIO ATS
2032



00342
BATTERIA AL LITIO
CR 2032
Singola



00349
BATTERIA LITIO
CR 2032
CONFEZIONE 10 PZ.





PANORAMICA DELLE FUNZIONI



	BC 5.0 WR	BC 5.0 WR	BC 5.0 WL	BC 8.0 WR	BC 8.0 WL	BC 10.0 WR	BC 10.0 WL	BC 12.0 WR	BC 12.0 WL	BC 12.0 WL CAD	BC 14.0 WR	BC 14.0 WL	BC 14.0 WL CAD	PURE1	PURE1 ATS
FUNZIONI BICI															
Velocità attuale	●	●	●	●	●	●	●	●	●	●	●	●	●	●	●
Velocità media	-	-	●	●	●	●	●	●	●	●	●	●	●	-	-
Velocità massima	-	-	-	-	●	●	●	●	●	●	●	●	●	-	-
Confronto velocità attuale / media	-	-	●	●	●	●	●	●	●	●	●	●	●	-	-
Distanza	●	●	●	●	●	●	●	●	●	●	●	●	●	●	●
Distanza totale	●	●	●	●	●	●	●	●	●	●	●	●	●	●	●
Tempo di corsa	●	●	●	●	●	●	●	●	●	●	●	●	●	●	●
Tempo di corsa totale	-	-	●	●	●	●	●	●	●	●	●	●	●	●	●
Orologio 12h /24h	●	●	●	●	●	●	●	●	●	●	●	●	●	-	-
Temperatura	-	-	-	-	●	●	●	●	●	●	●	●	●	-	-
Cadenza	-	-	-	-	-	-	-	-	-	-	-	-	-	-	-
FUNZIONI ALTITUDINE															
Altitudine Attuale	-	-	-	-	-	-	-	-	-	●	●	●	-	-	-
Pendenza attuale	-	-	-	-	-	-	-	-	-	●	●	●	-	-	-
Altitudine in salita	-	-	-	-	-	-	-	-	-	●	●	●	-	-	-
Altitudine totale in salita	-	-	-	-	-	-	-	-	-	●	●	●	-	-	-
Altitudine Massima	-	-	-	-	-	-	-	-	-	●	●	●	-	-	-
CARATTERISTICHE															
Si può utilizzare per 2 biciclette	-	-	-	-	-	-	●	●	●	●	●	●	●	-	-
Trasmissione wireless codificata ATS (fino a 70 cm)*	-	●	-	●	-	●	-	-	-	-	-	-	-	-	●
Trasmissione wireless codificata STS (fino a 90 cm)*	-	-	-	-	-	-	-	●	●	●	●	●	●	-	-
Lingue disponibili: DE-EN-FR-IT-ES-NL-PL	-	-	●	●	●	●	●	●	●	●	●	●	●	-	-
Funzione indicata tramite icone	●	●	-	-	-	-	-	-	-	-	-	-	●	●	●
Programmabile in base alla selezione delle ruote	●	●	●	●	●	●	●	●	●	●	●	●	●	●	●
Sfondo illuminato	-	-	-	-	-	-	●	●	●	●	●	●	●	-	-
Statistica di allenamento per 12 mesi	-	-	-	-	-	-	●	●	●	●	●	●	●	-	-
Memorizzazione dei dati in caso di sostituzione della batteria (impostazioni e valori complessivi)	-	-	-	-	●	●	●	●	●	●	●	●	●	-	-
Indicatore batteria scarica – testa del computer	-	-	-	-	-	-	●	●	●	●	●	●	●	-	-
Indicatore batteria scarica – trasmettitore	-	-	-	-	-	-	-	●	●	-	●	●	●	-	-
Intervallo di manutenzione impostabile (presso il rivenditore)	●	-	●	-	●	-	-	-	-	-	-	-	-	-	-
Funzione start/stop automatica illimitata	-	●	-	●	-	●	-	-	-	-	-	-	-	-	●
Accoppiamento automatico	-	-	-	-	-	-	-	-	●	●	-	●	●	-	-
Riconoscimento automatico bici (Bici 1/Bici 2)	-	-	-	-	-	-	-	-	●	●	-	●	●	-	-
Altitudine di partenza impostabile	-	-	-	-	-	-	-	-	-	-	●	●	●	-	-

* Raggio d'azione per trasmettitore di velocità

€ 114,95

PREZZO AL PUBBLICO IVA INCLUSA

PRODUCT WEBSITE:
EOX® VIEW 1300

EOX® VIEW 1300 **NEW**

IL TUO COMPAGNO INTELLIGENTE PER LA BICI ELETTRICA

SPECIFICHE:

- Funzioni della bici elettrica*
- (modalità di assistenza, autonomia, velocità, livello di carica della batteria, potenza di pedalata, confronto della potenza (potenza di pedalata e potenza del motore), cadenza, stato delle luci (abbaglianti/anabbaglianti) anabbaglianti), indicatore di marcia e consiglio di cambio marcia)
- Frequenza cardiaca (tramite fascia toracica BLE) e indicatore di allenamento
- Consumo calorico
- Display FSTN segmentato
- Navigazione con indicazioni passo-passo komoot
- Connessione E-system e smartphone,
- Ora e data
- Retroilluminazione
- (Opzionale) comando a distanza EOX® Remote 500
- Personalizzazione tramite l'app EOX®

* La disponibilità delle funzioni dipende dalla motorizzazione della bici elettrica.



Item no. 45050



ACCESSORI				
00503 OVER CLAMP BUTLER EOX	20331 R1 DUO HR TRANSMITTER*	20318 COMFORTX+ ELASTIC STRAP*	20332 R1 DUO TRANSMITTER + STRAP*	20316 LITHIUM-BATTERIE CR2450

Remote One Silicone Strap **NEW**

00551

€ 49,95

PREZZO AL PUBBLICO IVA INCLUSA



Comando **universale** Bluetooth
REMOTE ONE SILICONE STRAP

REMOTE ONE è uno strumento versatile per utilizzare i dispositivi Bluetooth non solo con i prodotti SIGMA.

LA SICUREZZA PRIMA DI TUTTO!
Lascia sempre le mani sul manubrio!

REMOTE ONE



LUCI

MODELLO A 4 ZONE LUMINOSE SIGMA

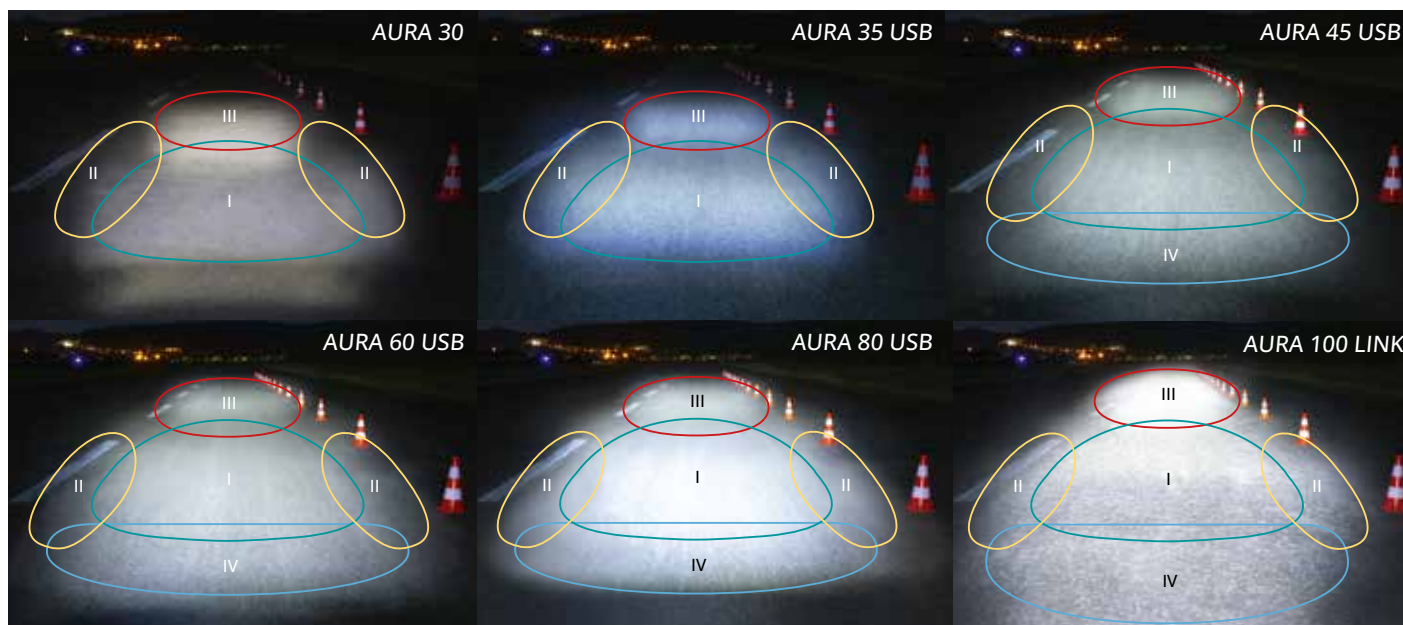

Percorsi / Strade	CENTRALE	LATERALE	LONTANA	VICINA
Strada centro abitato	■			
Strada extraurbana pianegg.	■	■		
Persorsi su campi e prati	■	■		
Strada extraurbana montuosa	■	■	■	
Sentieri nei boschi	■	■	■	■

Zone	CENTRALE	LATERALE	LONTANA	VICINA
AURA 30	■	■	■	
AURA 35 USB	■	■	■	
AURA 45 USB	■	■	■	■
AURA 60 USB	■	■	■	■
AURA 80 USB	■	■	■	■
AURA 100 LINK	■	■	■	■



LUMEN/OPTICS/LUX

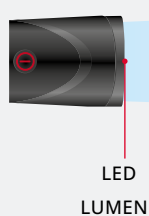

= la quantità di luce, che il mezzo luminoso (LED) può generare, cioè la luminosità del LED

- Più alto è il valore Lumen, maggiore sarà la luce offerta dal fanale
- I valori LUX forniscono informazioni relative alla luminosità di un punto del fascio luminoso
- L'ottica determina la ripartizione della quantità di luce proveniente dal LED
- Maggiore sarà la forza di focalizzazione della luce da parte dell'ottica, maggiori saranno i valori LUX
- Un ottica di buona qualità illumina le zone vicine/laterali/lontane in modo uniforme



Raccoglie la luce del LED tramite riflessione e rifrazione, quasi del tutto in assenza di perdite



= intensità di illuminazione, che esprime la quantità di luce che colpisce un dato punto di una superficie illuminata

TRAFFICO STRADALE

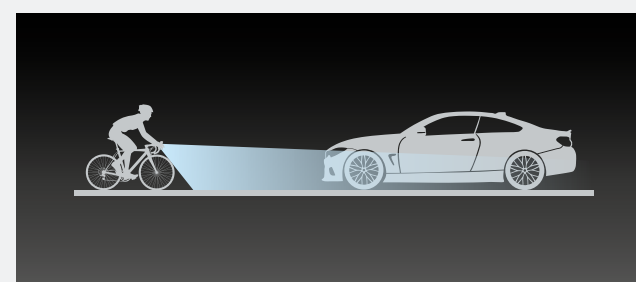

SICUREZZA GRAZIE A UN FASCIO LUMINOSO SENZA RIFLESSI

- Garantisce la massima sicurezza nel traffico stradale senza abbagliare
- Offrono un'ottima visione sia a distanza che vicina e laterale
- Ulteriore fattore di sicurezza: AURA 35 USB convince con una distribuzione molto uniforme del fascio luminoso grazie all'ottica ad alto rendimento



PRODUCT WEBSITE:
AURA 30



PRODUCT WEBSITE:
AURA 35 USB



FASCIO LUMINOSO 40 m
FUNZIONI

- Luminosità: 30 lux (15 lux in modalità Eco)
- Fascio luminoso: 40 m
- Durata: 5 ore in modalità Standard; 15 ore in modalità Eco
- Protezione dagli spruzzi d'acqua secondo IPX4
- Montaggio senza utensili
- Incl. batterie (2x AA)
- Indicatore batteria a due livelli
- Peso: 69 g (incl. supporto, senza batterie)

AURA 30

I 30 lux e i 40 metri di portata dell'AURA 30 lo rendono il fanale per bicicletta perfetto per l'utilizzo quotidiano nel traffico della città. Ha l'approvazione StVZO e due modalità di illuminazione. I bambini e i ciclisti occasionali apprezzano la semplicità di utilizzo, la lunga durata e la facile sostituzione della batteria.

30 LUX



Cod. art. 15950

DOTAZIONE AURA 30
AURA 30, 2x batterie AA

€ 17,95

PREZZO AL PUBBLICO IVA INCLUSA



Cod. art. 15970

AURA 30 / CURVE SET COMPLETO
AURA 30, CURVE, 2x batterie AA, 2x batterie AAA

€ 26,95

PREZZO AL PUBBLICO IVA INCLUSA



FASCIO LUMINOSO 45 m
FUNZIONI

- Luminosità: 35 LUX (15 LUX in modalità eco)
- Fascio luminoso: 45 m
- Durata: 5 ore in modalità standard, 12 ore in modalità eco
- Tempo di carica: 2,8 ore
- Interruttore di sicurezza (doppio clic per accendere)
- Protezione dagli spruzzi d'acqua secondo IPX4
- Supporto regolabile a 360°
- Montaggio senza utensili
- Funzione di carica integrata Micro USB
- Indicatore batteria/carica a due livelli
- Ricarica durante l'utilizzo possibile
- Peso: 90 g (incl. supporto)
- Visibilità laterale migliorata
- CREE LED

AURA 35

L'AURA 35 è il miglior equipaggiamento per il traffico stradale per chi cerca un fanale anteriore compatto e ricaricabile con un fascio luminoso solido di circa 45 metri. Gli elementi di illuminazione laterali aumentano ulteriormente la sicurezza. Per questo il fanale è predestinato per l'utilizzo nell'ambiente urbano.



Item no. 17350

DOTAZIONE AURA 35 USB
Cavo micro USB

€ 34,95

PREZZO AL PUBBLICO IVA INCLUSA

Stiftung
Warentest



GUT (2,2)

AURA 35 USB

Produzione
09/2020

www.test.de
20108

CREE
LEDs

35 LUX

ACCESSORI

AURA 30

00455
PACCO BATTERIA
BATTERIA ALCALINA AA,
2 PEZZI



00147
SUPPORTO IN SILICONE



ACCESSORI

AURA 35 USB

18552
CARICATORE +
CAVO MICRO USB



18553
CAVO MICRO USB



00146
SUPPORTO DI
RICAMBIO
IN SILICONE





FASCIO LUMINOSO 70 m

FUNZIONI

- Luminosità: 60 lux (30 lux in modalità Mid; 18 lux in modalità Eco)
- Fascio luminoso: 70 m
- Durata: 4 ore in modalità Standard; 7 ore in modalità Mid; 10 ore in modalità Eco
- Tempo di carica: 3,5 ore
- Interruttore di sicurezza (doppio clic per accendere)
- Protezione dagli spruzzi d'acqua secondo IPX4
- Supporto regolabile a 360°
- Montaggio senza utensili
- Funzione di ricarica integrata Micro USB
- Indicatore batteria/carica a due livelli
- Ricarica durante l'utilizzo possibile
- Peso: 105 g (incl. supporto)
- Light Guide per un'ottima visibilità laterale
- Osram LED

AURA 60 USB

Lo sportivo AURA 60 USB brilla con tecnologia a LED da 60 lux e, grazie al fascio luminoso di 70 metri, garantisce un'illuminazione eccezionale di sentieri e strade. La "Light Guide" sui lati aumenta ulteriormente la visibilità laterale del ciclista. Pertanto l'AURA 60 USB è ideale per pendolari e ciclisti esigenti.

Cod. art. 17760

AURA 60 USB / SIGMA® INFINITY SET COMPLETO
AURA 60 USB, SIGMA® INFINITY, cavo Micro USB

€ 69,95

PREZZO AL PUBBLICO IVA INCLUSA



PRODUCT WEBSITE:
AURA 60 USB



OSRAM

LED

60 LUX



Light Guide

La Light Guide laterale non è solo una particolarità estetica. I due LED aggiuntivi offrono anche una visibilità laterale notevolmente maggiore. Così sei maggiormente visibile per gli altri utenti della strada.



Design Sportivo

Con i suoi 105 grammi, l'AURA 60 USB risulta leggerissimo. Se oltre al comfort apprezzi anche il design, la sua forma originale non ti deluderà. Il corpo piatto, slanciato e leggermente conico nonché la "Light Guide" laterale completano il design sportivo.



Protezione dagli spruzzi d'acqua

L'AURA 60 USB è tutt'altro che idrofobo.



Montaggio Facile

L'AURA 60 USB è unito saldamente a un supporto per manubrio in silicone, che può essere fissato in modo veloce e adeguato su qualunque manubrio. Il montaggio avviene velocemente e senza utensili.



100 LUX

Cod. art. 17950

AURA 100 USB / BLAZE LINK SET COMPLETO
AURA 100 LINK, BLAZE LINK, CAVO MICRO USB



PRODUCT WEBSITE:
AURA 100 / BLAZE LINK

FASCIO LUMINOSO 110 m

FUNZIONI AURA 100

- Luminosità: 100 lux (75 lux in modalità Mid; 50 lux in modalità Low; 25 lux in modalità Eco)
- Fascio luminoso: 110 m
- Durata: 3 ore in modalità Standard; 4 ore in modalità Mid; 6 ore in modalità Low; 12 ore in modalità Eco
- Tempo di carica: 4,5 ore
- Indicatore batteria a cinque livelli
- Indicazione del livello di carica della batteria a quattro livelli
- Indicatore modalità per AURA 100 / BLAZE LINK
- Sensore di luminosità
- Interruttore di sicurezza (doppio clic per accendere)
- Protezione dagli spruzzi d'acqua secondo IPX4
- Supporto in silicone regolabile a 360° con sgancio rapido
- Montaggio senza utensili
- Funzione di ricarica integrata Micro USB
- Ricarica durante l'utilizzo possibile
- Peso: 115 g (incl. supporto)
- Light Guide per un'ottima visibilità laterale
- Osram LED

FUNZIONI BLAZE LINK

- Funzione luce del freno a 3 LED
- Sensore di luminosità
- Visibilità 500 m
- Durata: 7 ore
- Tempo di carica: 3 ore
- Montaggio senza utensili con supporto in silicone flessibile
- Funzione di ricarica integrata Micro USB
- Visibilità laterale migliorata
- Indicatore batteria
- Protezione dagli spruzzi d'acqua secondo IPX4
- Peso: 22 g

SET AURA 100 / BLAZE LINK

Con il set di illuminazione AURA 100 / BLAZE LINK la luce della bicicletta si può controllare, personalizzare e utilizzare in un modo completamente nuovo. La particolarità è che il fanale anteriore e quello posteriore si possono utilizzare come set di fanali connessi. L'AURA 100 LINK è il più potente fanale anteriore STVZO di SIGMA grazie ai 100 lux di luminosità e al fascio luminoso di 110 m. Inoltre, l'AURA 100 LINK ha 4 livelli di illuminazione (25/50/75/100 lux) nella modalità manuale, che consentono di avere una durata totale di 12 ore



OSRAM

LED

€ 119,95

PREZZO AL PUBBLICO IVA INCLUSA



Cod. 17960
SET AURA 100/ BLAZE LINK nuova versione con SUPPORTO RIGIDO

INDICATORE DELLE QUATTRO MODALITÀ



+ modalità automatica

INDICATORE BATTERIA A CINQUE LIVELLI



AURA 100 LINK



BLAZE LINK

Oltre alle funzioni di illuminazione base, l'AURA 100 LINK e il BLAZE LINK si possono accoppiare come fanali connessi. Quando vengono connessi, sia le funzioni del fanale anteriore sia quelle del fanale posteriore si possono controllare comodamente tramite l'AURA 100 LINK.



Sensore di luminosità

Nella modalità di illuminazione "automatica", il sensore di luminosità integrato adatta automaticamente la potenza del fanale alla luce ambiente. Questo aiuta a massimizzare la durata.



Indicatore batteria Indicatore modalità

L'indicatore batteria e modalità di illuminazione fornisce informazioni di facile comprensione riguardo a livello di batteria residuo e modalità di illuminazione impostata sull'AURA 100 LINK e sul BLAZE LINK.



Funzione luce del freno a tre LED

Il sensore di accelerazione integrato del BLAZE LINK invia i segnali a tre LED luminosi per indicare agli altri veicoli e alle altre biciclette in strada che il ciclista sta frenando. Questa funzione è particolarmente utile quando un gruppo di ciclisti viaggia insieme.

ACCESSORI

SET AURA 100 BLAZE LINK

18552
CARICATORE +
CAVO MICRO USB



18553
CAVO MICRO USB



00150
SUPPORTO
IN SILICONE



00151
SUPPORTO
A VITE



00155
AURA 100
OUT-FRONT
MOUNT GOPRO



NEW

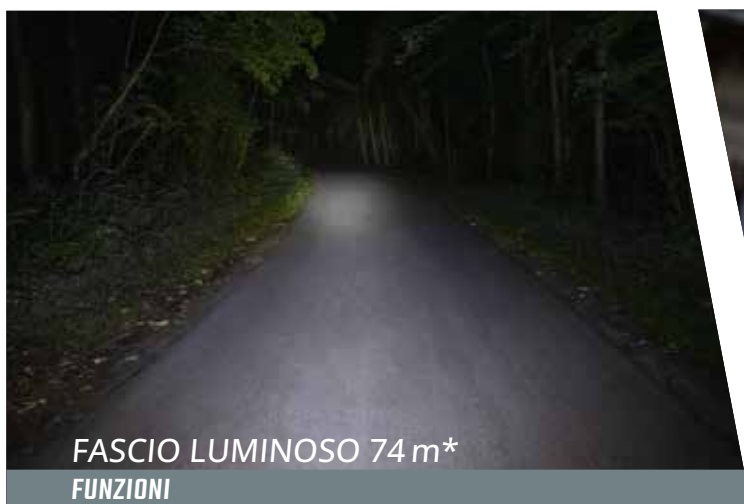

FASCIO LUMINOSO 74 m*

FUNZIONI

- Quantità di luce massima: 150 lumen
- Fascio luminoso: 74 m*
- Cinque modalità di illuminazione: High (150 lm), Mid (75 lm), Low (35 lm), Night flashing (100/40 lm) Day flashing (40 lm)
- Durata: 3 ore in modalità High, 7,5 ore in modalità Mid, 14,5 ore in modalità Low, 5 ore in modalità Night flashing, 25 ore in modalità Day flashing
- Tempo di carica: 2,5 ore
- Supporto in silicone regolabile a 360° con sgancio rapido
- Montaggio senza utensili
- Interruttore di sicurezza (doppio clic per accendere)
- Protezione dagli spruzzi d'acqua secondo IPX4
- SIGMA Light Guide per un'eccellente visibilità laterale
- Cinque profili di modalità preimpostati
- Funzione di memorizzazione della modalità
- Premendo brevemente il pulsante viene visualizzato lo stato della batteria
- Funzione di ricarica integrata USB-C
- Indicatore batteria/carica a tre livelli
- Ricarica durante l'utilizzo possibile
- Peso: 76 g (incl. supporto)
- OSRAM LED

* Base ANSI Nema FL1



PRODUCT WEBSITE:
BUSTER 150

BUSTER 150

Il fanale Power più piccolo e leggero di SIGMA, incl. il nuovo supporto in silicone, pesa appena 76 grammi. I 150 lumen racchiusi in un design estremamente compatto rendono il BUSTER 150 un compagno universale, con un'eccellente quantità di luce.



Cod. art. 19150

Dotazione BUSTER 150
BUSTER 150, cavo USB-C



Visibilità laterale

Il BUSTER 150 ha il logo sulla parte laterale. Questo funge da Light Guide in modo che i ciclisti sono più visibili di lato.



Nuovo supporto in silicone

Il cursore integrato si può utilizzare per spingere rapidamente il BUSTER 150 su e giù lungo il supporto. Perciò il fanale Power si può rimuovere dal manubrio senza il supporto e riporre al sicuro in uno zaino.



Ricarica USB-C

Grazie all'interfaccia USB-C, il BUSTER 150 si può ricaricare rapidamente. Sono necessarie solo 2,5 ore per l'intero processo di ricarica.

€ 26,95

PREZZO AL PUBBLICO IVA INCLUSA

ACCESSORI

BUSTER 150

00150
SUPPORTO IN SILICONE



00151
SUPPORTO A VITE



00153
KIT SUPPORTO CASCO



00154
ADATTATORE PER GOPRO
E FANALE ANTERIORE
(per LONG e SHORT BUTLER)



20501
CARICATORE
USB-C



18460
CAVO USB-C



5 Modalità

con cinque profili preimpostati e memorizzazione della modalità



MODALITÀ BUSTER 150

MODALITÀ	LUMENS	DURATA
High	≤ 150	≤ 3 h
Mid	≤ 75	≤ 7.5 H
Low	≤ 35	≤ 14.5 H
Night Flashing	≤ 100/40	≤ 5 H
Day Flashing	≤ 40	≤ 25 H

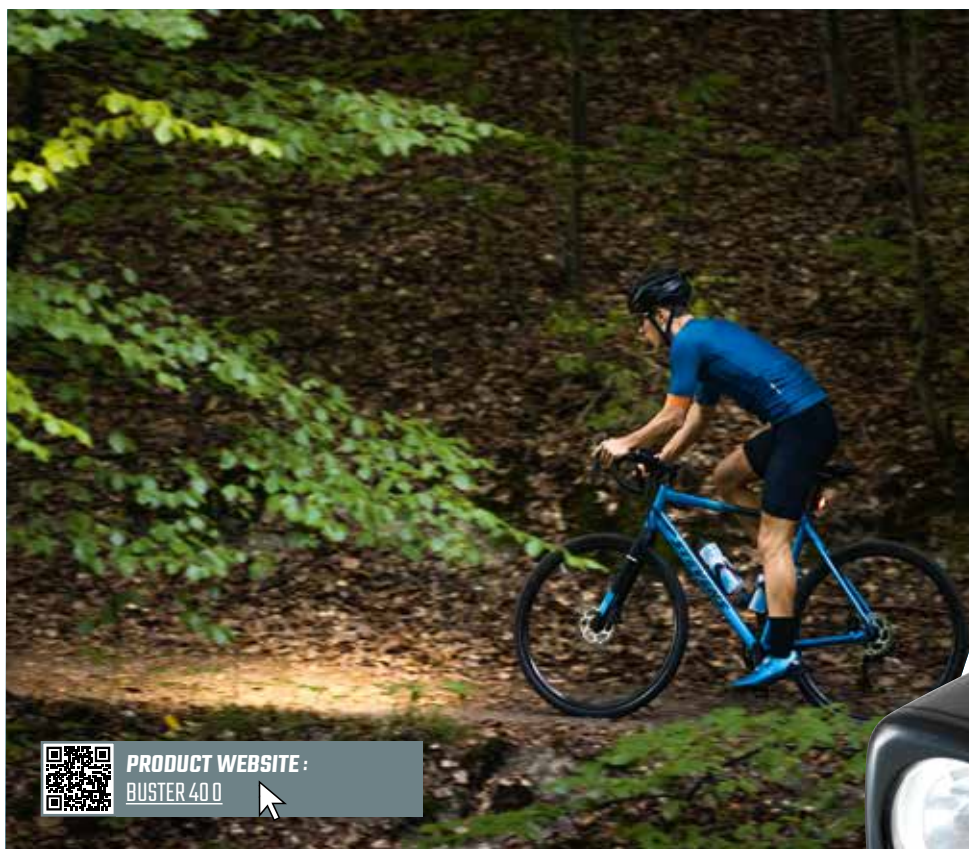

FASCIO LUMINOSO 120 m*

FUNZIONI

- Quantità di luce massima: 400 lumen
- Fascio luminoso: 120 m*
- Cinque modalità di illuminazione: High (400 lm), Mid (200 lm), Low (100 lm), Night flashing (300/100 lm) Day flashing (100 lm)
- Durata: 2 ore in modalità High, 4 ore in modalità Mid, 9 ore in modalità Low, 5 ore in modalità Night flashing, 30 ore in modalità Day flashing
- Tempo di carica: 3 ore
- Supporto in silicone regolabile a 360° con sgancio rapido
- Montaggio senza utensili
- Interruttore di sicurezza (doppio clic per accendere)
- Protezione dagli spruzzi d'acqua secondo IPX4
- SIGMA Light Guide per un'eccellente visibilità laterale
- Cinque profili di modalità preimpostati
- Funzione di memorizzazione della modalità
- Premendo brevemente il pulsante viene visualizzato lo stato della batteria
- Funzione di ricarica integrata USB-C
- Indicatore batteria a sei livelli e indicatore carica a cinque livelli
- Ricarica durante l'utilizzo possibile
- Peso: 107 g (incl. supporto)
- OSRAM LED

* Base ANSI Nema FL1



PRODUCT WEBSITE:
BUSTER 400

BUSTER 400

Il BUSTER 400 è il tuttofare per ogni occasione. Grazie ai 400 lumen e alla portata di 120 metri, fornisce la migliore visibilità possibile su strade e sentieri nelle vicinanze. Cinque modalità di illuminazione e un modulo di memoria garantiscono che ci sia sempre la giusta quantità di luce. L'indicatore batteria a sei livelli nella parte superiore mostra in modo esatto il livello di batteria residuo.

OSRAM

LED

Item no. 19600

BUSTER 400 contents:
BUSTER 400, USB-C cable



Visibilità laterale

Il BUSTER 400 ha il logo sulla parte laterale. Questo funge da Light Guide in modo che i ciclisti sono più visibili di lato.



Indicatore batteria a sei livelli

L'indicatore batteria a sei livelli nella parte superiore del fanale fornisce informazioni chiare sul livello di batteria residuo.



Ricarica USB-C

Grazie all'interfaccia USB-C, il BUSTER 400 si può ricaricare rapidamente. Sono necessarie solo 3 ore per l'intero processo di ricarica.

€ 39,95

PREZZO AL PUBBLICO IVA INCLUSA

ACCESSORI

BUSTER 400

00150
SUPPORTO IN SILICONE



00151
SUPPORTO A VITE



00153
KIT SUPPORTO CASCO



00154
ADATTATORE PER GOPRO
E FANALE ANTERIORE
(per LONG e SHORT BUTLER)



20501
CARICATORE
USB-C



18460
CAVO USB-C



MODALITÀ BUSTER 400		
MODALITÀ	LUMENS	DURATA
High	≤ 400	≤ 2 h
Mid	≤ 200	≤ 4 h
Low	≤ 100	≤ 9 h
Night Flashing	≤ 300/100	≤ 5 h
Day Flashing	≤ 100	≤ 25 h



5 Modalità

con 5 profili preimpostati

indicatore batteria a 6 livelli

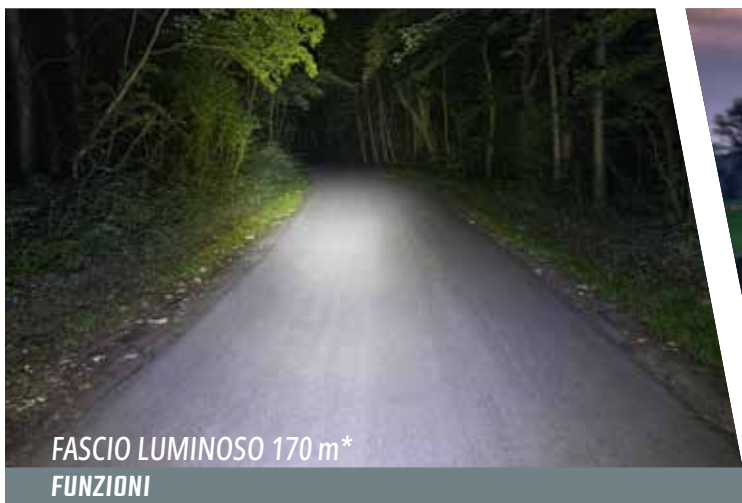

FASCIO LUMINOSO 170 m*
FUNZIONI



- Quantità di luce massima: 800 lumen
- Fascio luminoso: 170 m*
- Cinque modalità di illuminazione:
High (800 lm), Mid (400 lm), Low (150 lm), Night flashing (600/200 lm) Day flashing (200 lm)
- Durata: 2 ore in modalità High, 3 ore in modalità Mid, 9 ore in modalità Low, 5 ore in modalità Night flashing, 30 ore in modalità Day flashing
- Tempo di carica: 4 ore
- Supporto a vite regolabile in 3D incl. sgancio rapido
- Interruttore di sicurezza (doppio clic per accendere)
- Protezione dagli spruzzi d'acqua secondo IPX4
- SIGMA Light Guide per un'eccellente visibilità laterale
- Cinque profili di modalità preimpostati
- Funzione di memorizzazione della modalità
- Premendo brevemente il pulsante viene visualizzato lo stato della batteria
- Montaggio senza utensili
- Funzione di ricarica integrata USB-C
- Indicatore batteria a sei livelli e indicatore carica a cinque livelli
- Ricarica durante l'utilizzo possibile
- Peso: 150 g (incl. supporto)
- CREE LED

* Base ANSI Nema FL1



BUSTER 800

800 lumen pieni e un fascio luminoso di 170 metri rendono il BUSTER 800 un partner affidabile per le avventure notturne in bicicletta. I precisi indicatori a LED nella parte superiore del fanale Power mostrano il livello residuo della batteria e quale delle cinque modalità di illuminazione è stata selezionata. Ci sono due tipi di BUSTER 800: uno può essere montato sul manubrio e l'altro si può fissare al casco (HL).



Cod. art. 19800

Dotazione BUSTER 800
BUSTER 800, CAVO USB-C



PRODUCT WEBSITE:
BUSTER 800



Visibilità laterale

Il BUSTER 800 ha il logo sulla parte laterale. Questo funge da Light Guide in modo che i ciclisti sono più visibili di lato.



Indicatore delle cinque modalità

I precisi indicatori a LED nella parte superiore del fanale Power mostrano con esattezza il livello residuo della batteria e quale delle cinque modalità di illuminazione è stata selezionata.



Ricarica USB-C

Grazie all'interfaccia USB-C, il BUSTER 800 si può ricaricare rapidamente. Sono necessarie solo 4 ore per l'intero processo di ricarica.

Indicatore delle cinque modalità

con cinque profili preimpostati e memorizzazione della modalità

Indicatore batteria a sei livelli



ACCESSORI

BUSTER 800

00150
SUPPORTO IN SILICONE



00151
SUPPORTO A VITE



00153
KIT SUPPORTO CASCO



00154
ADATTATORE PER GOPRO E FANALE ANTERIORE (per LONG e SHORT BUTLER)



20501
CARICATORE USB-C



18460
CAVO USB-C



€ 69,95

PREZZO AL PUBBLICO IVA INCLUSA

MODALITÀ BUSTER 800

MODALITÀ	INDICATORE	LUMENS	DURATA
High		≤ 800	≤ 2 h
Mid		≤ 400	≤ 3 H
Low		≤ 150	≤ 9 H
Night Flashing		≤ 600/200	≤ 5 H
Day Flashing		≤ 200	≤ 30 H



FASCIO LUMINOSO 165 m*
FUNZIONI

- Quantità di luce massima: 1100 lumen
- Fascio luminoso: 165 m*
- Sei modalità di illuminazione:
High (1100 lm), Mid (800 lm), Low (400 lm), Eco (150 lm),
Night flashing (800/400 lm) Day flashing (200 lm)
- Durata: 2 ore in modalità High, 2,5 ore in modalità Mid, 5 ore in modalità Low, 16 ore in modalità Eco, 5 ore in modalità Night flashing, 50 ore in modalità Day flashing
- Tempo di carica: 3 ore
- Supporto a vite regolabile in 3D incl. sgancio rapido
- Interruttore di sicurezza (doppio clic per accendere)
- SIGMA Light Guide per un'eccellente visibilità laterale
- Protezione dagli spruzzi d'acqua secondo IPX4
- Cinque profili di modalità preimpostati
- Funzione di memorizzazione della modalità
- Premendo brevemente il pulsante viene visualizzato lo stato della batteria
- Montaggio senza utensili
- Funzione di ricarica rapida integrata USB-C
- Indicatore batteria a sei livelli e indicatore carica a cinque livelli
- Ricarica durante l'utilizzo possibile
- Peso: 215 g (incl. supporto)

* Base ANSI Nema FL1



PRODUCT WEBSITE:
BUSTER 1100

BUSTER 1100

Grazie ai 1100 lumen e a un fascio luminoso di 165 m, il BUSTER 1100 garantisce sentieri perfettamente illuminati. Con sei modalità di illuminazione e una durata fino a 50 ore, non esiste una corsa notturna più lunga. La funzione di ricarica USB-C è pratica e al contempo ecologica. Si possono scegliere due tipi di fanale Power: uno si può fissare sul manubrio e l'altro sul casco (HL).

OSRAM

LED

Cod. art. 19850

DOTAZIONE BUSTER 1100

BUSTER 1100, cavo USB-C a ricarica rapida



€ 89,95

PREZZO AL PUBBLICO IVA INCLUSA



Visibilità laterale

Il BUSTER 1100 ha il logo sulla parte laterale. Questo funge da Light Guide in modo che i ciclisti sono più visibili di lato.



Doppia lente con OSRAM LED

Le lenti doppie e i LED twin offrono ai ciclisti che utilizzano il BUSTER 1100 una maggiore luminosità in un design unico.



Ricarica rapida USB-C

Grazie alla nuova interfaccia USB-C, il BUSTER 1100 si può ricaricare molto rapidamente. Sono necessarie solo 3 ore per l'intero processo di ricarica.



Indicatore delle sei modalità

con cinque profili preimpostati e memorizzazione della modalità

Indicatore batteria a sei livelli

ACCESSORI

BUSTER 1100 / BUSTER 1100 HL

00150

SILICONE MOUNT



00151

SCREW-BRACKET MOUNT



00153

HELMET BRACKET SET



00154

GOPRO- AND FRONT LIGHT ADAPTER (for LONG and SHORT BUTLER)



18461

CHARGER + USB-C-CABLE QUICK CHARGER



18462

USB-C-CABLE QUICK CHARGER



MODALITÀ BUSTER 1100

MODALITÀ	INDICATORE	LUMENS	DURATA
High		≤ 1100	≤ 2 h
Mid		≤ 800	≤ 2.5 h
Low		≤ 400	≤ 5 h
Eco		≤ 150	≤ 16 h
Night Flashing		≤ 800/400	≤ 5 h
Day Flashing		≤ 200	≤ 50 h



FASCIO LUMINOSO 205 m*
FUNZIONI

BUSTER 1600 **NEW**

Con 1600 lumen e funzioni intelligenti, la luce anteriore BUSTER 1600 garantisce divertimento e sicurezza sui sentieri. Due LED di alta qualità in combinazione con un'innovativa doppia lente producono un fascio di luce uniforme che illumina 205 metri. Grazie alle sue sei modalità di illuminazione, puoi regolare l'intensità della luce a seconda delle tue esigenze per un massimo di 50 ore di divertimento alla guida. La funzione di memoria accende la luce anteriore nell'ultima modalità utilizzata la volta successiva che la accendi. Se viaggi per un periodo di tempo più lungo, BUSTER 1600 può essere ricaricata durante il funzionamento utilizzando la funzione di ricarica rapida USB-C.



- Massima potenza: 1600 lumen
- FRaggio di azione: 205 m*
- Sei modalità di illuminazione:
Alta (1600 lm), Media (1000 lm), Bassa (500 lm), Eco (150 lm), Lampeggiante notturno (800/400 lm),
- Durata: 1,75 h in modalità Alta, 2,8 h in modalità Media, 6,8 h in modalità Bassa, 18 h in modalità Eco, 5 h in modalità Lampeggiante notturno, 50 h in modalità Lampeggiante diurno
- Tempo di carica: 3 h
- Protezione accensione (doppio clic per ON)
- Resistente all'acqua IPX4
- Cinque profili di modalità preimpostati + Funzione di memoria modalità
- Una breve pressione del pulsante mostra lo stato della batteria
- Montaggio senza utensili
- Funzione di ricarica rapida USB-C
- Indicatore di batteria a sei stadi e indicatore di carica a cinque stadi
- Ricarica possibile durante il funzionamento
- Peso: 215 g (incl. staffa)
- LED OSRAM

* Base ANSI Nema FL1

€ 109,95

PREZZO AL PUBBLICO IVA INCLUSA



Visibilità laterale

Il BUSTER 1600 ha il logo sulla parte laterale. Questo funge da Light Guide in modo che i ciclisti sono più visibili di lato.



Doppia lente con OSRAM LED

Le lenti doppie e i LED twin offrono ai ciclisti che utilizzano il BUSTER 1600 una maggiore luminosità in un design unico.



Ricarica rapida USB-C

Grazie alla nuova interfaccia USB-C, il BUSTER 1600 si può ricaricare molto rapidamente. Sono necessarie solo 3 ore per l'intero processo di ricarica.



Indicatore delle sei modalità

con cinque profili preimpostati e memorizzazione della modalità

Indicatore batteria a sei livelli

ACCESSORI

BUSTER 1600

00150
SILICONE MOUNT



00151
SCREW-BRACKET MOUNT



00153
HELMET BRACKET SET



00154
GOPRO- AND FRONT LIGHT ADAPTER (for LONG and SHORT BUTLER)



18461
CHARGER + USB-C-CABLE QUICK CHARGER



18462
USB-C-CABLE QUICK CHARGER



MODALITÀ BUSTER 1100			
MODALITÀ	INDICATORE	LUMENS	DURATA
High		≤ 1100	≤ 2 h
Mid		≤ 800	≤ 2.5 h
Low		≤ 400	≤ 5 h
Eco		≤ 150	≤ 16 h
Night Flashing		≤ 800/400	≤ 5 h
Day Flashing		≤ 200	≤ 50 h



FASCIO LUMINOSO 200 m
FUNZIONI

- Quantità di luce massima: 2000 lumen
- Fascio luminoso: 200 m
- Sette modalità di illuminazione: modalità High-power (2000 lm), modalità Power (1100 lm), modalità Standard (600 lm), modalità Eco (300 lm), modalità Flashing, Pulse ed SOS-flashing
- Durata: 2,5 ore in modalità High-power, 5 ore in modalità Power, 10 ore in modalità Standard, 20 ore in modalità Eco, 9 ore in modalità Flashing, 11 ore in modalità Pulsing, 10 ore in modalità SOS-flashing
- Interruttore di sicurezza (doppio clic per accendere)
- Protezione dagli spruzzi d'acqua secondo IPX44
- Peso: 125 g

PACCO BATTERIA

- 6400 mAh (batterie Panasonic)
- Funzione powerbank: porta USB per dispositivi di ricarica esterni
- Power monitor: indicatore capacità LED a 4 livelli
- Tempo di carica: 5 ore
- Protezione dagli spruzzi d'acqua secondo IPX44
- Cinghie in silicone per un montaggio sul telaio
- senza graffi
- Peso: 344 g

TELECOMANDO

- Ampi pulsanti fluorescenti
- Montaggio senza utensili sul manubrio
- Interruttore di sicurezza (doppio clic per accendere)
- Trasmissione da 2,4 GHz senza disturbi
- Protezione dagli spruzzi d'acqua secondo IPX44
- Peso: 14 g



€ 219,95

PREZZO AL PUBBLICO IVA INCLUSA



PRODUCT WEBSITE :
BUSTER 2000

BUSTER 2000

rasformate la notte in giorno utilizzando il fanale Power più potente prodotto da SIGMA. I 2000 lumen generati dai 3 CREE LED e il pacco batteria ultra potente rendono il BUSTER 2000 un fantastico fanale per viaggi e corse in notturna.

Cod. art. 17001

DOTAZIONE BUSTER 2000 HL

BUSTER 2000, pacco batteria, prolunga, caricatore, supporto a vite, supporto casco, adattatore per supporto action camera, telecomando



Montaggio flessibile

Tre sistemi di supporto sono inclusi nella dotazione del BUSTER 2000. Il supporto in silicone può essere fissato in modo rapido e senza utensili. Il supporto casco universale si adatta in modo flessibile a tutti i comuni modelli di casco. Inoltre, è presente anche un adattatore da collegare al supporto di action camera.



Pacco batteria

Le batterie Panasonic contenute nel pacco batteria garantiscono una prestazione di 6400 mAh. L'indicatore a quattro livelli mostra il livello di carica attuale della batteria. Inoltre, la porta USB consente di caricare ulteriori dispositivi, quali ciclocomputer o smartphone.



Telecomando

La dotazione del BUSTER 2000 comprende un telecomando senza fili che pesa solo 14 g. Estremamente pratico quando il fanale è fissato sul casco. Il telecomando si installa sul manubrio mediante O-ring e grazie ai pulsanti fluorescenti è facile da trovare anche al buio. Utilizza un segnale da 2,4 GHz senza disturbi.



Accessori

ACCESSORI LUCI BUSTER

00150
SILICONE BRACKET AURA 100 /
BUSTER 150/400
PVC 8,95 €



00151
SCREW BRACKET AURA 100 /
BUSTER 800/1100
PVC 7,95 €



00153
HELMET MOUNT SET
PVC 10,95 €



00154
GOPRO & FRONT LIGHT ADAPTER
FOR LONG & SHORT BUTLER
PVC 7,95 €



20151
USB CHARGER
PVC 7,95 €



18460
USB-C CABLE
PVC 7,95 €



18461
USB-C FAST CHARGING SET
(CHARGER & CORD)
PVC 9,95 €



18462
HELMET MOUNT SET
PVC 9,95 €



00156
EXTENDED SILICONE BRACKET
BLAZE/CURVE/INFINITY
PVC 7,95 €



BLAZE FLASH



PRODUCT WEBSITE:
BLAZE FLASH

Il fanale posteriore BLAZE FLASH, grazie a un fascio luminoso di circa 500 metri, alla funzione luce del freno e alla modalità giorno, aumenta notevolmente la sicurezza del ciclista nel traffico stradale. Ne beneficiano soprattutto coloro che vanno spesso in bici come pendolari e sportivi. Inoltre, il fanale posteriore entusiasma grazie a un peso estremamente ridotto e un design sportivo.



Cod. art. 15110

DOTAZIONE
BLAZE FLASH
BLAZE FLASH,
cavo Micro USB

€ 29,95

PREZZO AL PUBBLICO IVA INCLUSA

VISIBILITA' 500 MT.

FUNZIONI

- Funzione luce del freno a 3 LED
- Modalità giorno e notte
- Visibilità 500 m
- Tempo di carica: 3 ore
- Montaggio senza utensili con supporto in silicone flessibile
- Funzione di ricarica integrata Micro USB
- Visibilità laterale migliorata indicatore batteria
- Protezione dagli spruzzi d'acqua secondo IPX4
- Peso: 22 g
- Quattro modalità: Auto, Standard, Puls flashing, Eco flashing
- Durata: 9 ore (Standard), 11 ore (Puls flashing), 50 ore Eco flashing



SIGMA® INFINITY

La potenza quasi illimitata e un design ricco di stile rendono il fanale posteriore SIGMA® INFINITY dalla lunghissima durata (fino a 16 ore) il compagno perfetto per le corse notturne. Il fanale posteriore estremamente sottile ha l'approvazione StVZO illimitata ed è garantito per migliorare la parte posteriore di ogni reggissella.



beltramitsa.it

FUNZIONI

- Visibilità 500 m
- Durata: 16 ore
- Tempo di carica: 2,2 ore
- Montaggio senza utensili con supporto in silicone flessibile
- Funzione di ricarica integrata Micro USB
- Angolo del fascio ampio (240°)
- Indicatore batteria a due livelli
- Protezione dagli spruzzi d'acqua secondo IPX4
- Peso: 25 g

Item no. 15200

DOTAZIONE SIGMA® INFINITY:
SIGMA® INFINITY, cavo Micro USB



PRODUCT WEBSITE:
SIGMA® INFINITY

€ 19,95

PREZZO AL PUBBLICO IVA INCLUSA



VISIBILITA' 500 m



NUGGET II FLASH

Piccola, compatta e ricaricabile. NUGGET II FLASH è il fanale posteriore affidabile e conveniente con un'ottima visibilità completa.



PRODUCT WEBSITE:
NUGGET II FLASH



Cod.art. 15051

DOTAZIONE NUGGET II FLASH

Cavo micro USB
2x supporti O-Ring di div. diametri

€ 13,95

PREZZO AL PUBBLICO IVA INCLUSA

CURVE

Un design chic a un prezzo ragionevole: il fanale posteriore a batteria CURVE con la sua lunghissima durata (29 ore) ha l'approvazione StVZO illimitata e arricchisce la parte posteriore del reggisella con un look sportivo.



PRODUCT WEBSITE:
CURVE



Cod. art. 15960

DOTAZIONE CURVE:

CURVE, 2x batterie AAA

€ 14,95

PREZZO AL PUBBLICO IVA INCLUSA

VISIBILITA' 400 MT.

FUNZIONI

- Visibilità 400 m
- Tre modalità: Standard, High Power, High Power Flashing
- Durata: 5 ore in modalità standard, 2 ore in modalità power, 8 ore in modalità lampeggiante
- Tempo di carica: 2 ore
- Montaggio senza utensili con supporto O-ring
- Funzione di carica integrata Micro USB
- Visibilità laterale
- Indicatore batteria/carica a due livelli
- Protezione dagli spruzzi d'acqua secondo IPX4
- Peso: 24 g

VISIBILITA' 400 MT.

FUNZIONI

- Visibilità 400 m
- Durata: 29 ore
- Montaggio senza utensili con supporto in silicone flessibile
- Incl. batterie (2x AAA)
- Visibilità laterale
- Indicatore batteria/carica a due livelli
- Protezione dagli spruzzi d'acqua secondo IPX4
- Peso: 27 g (incl. supporto, senza batterie)

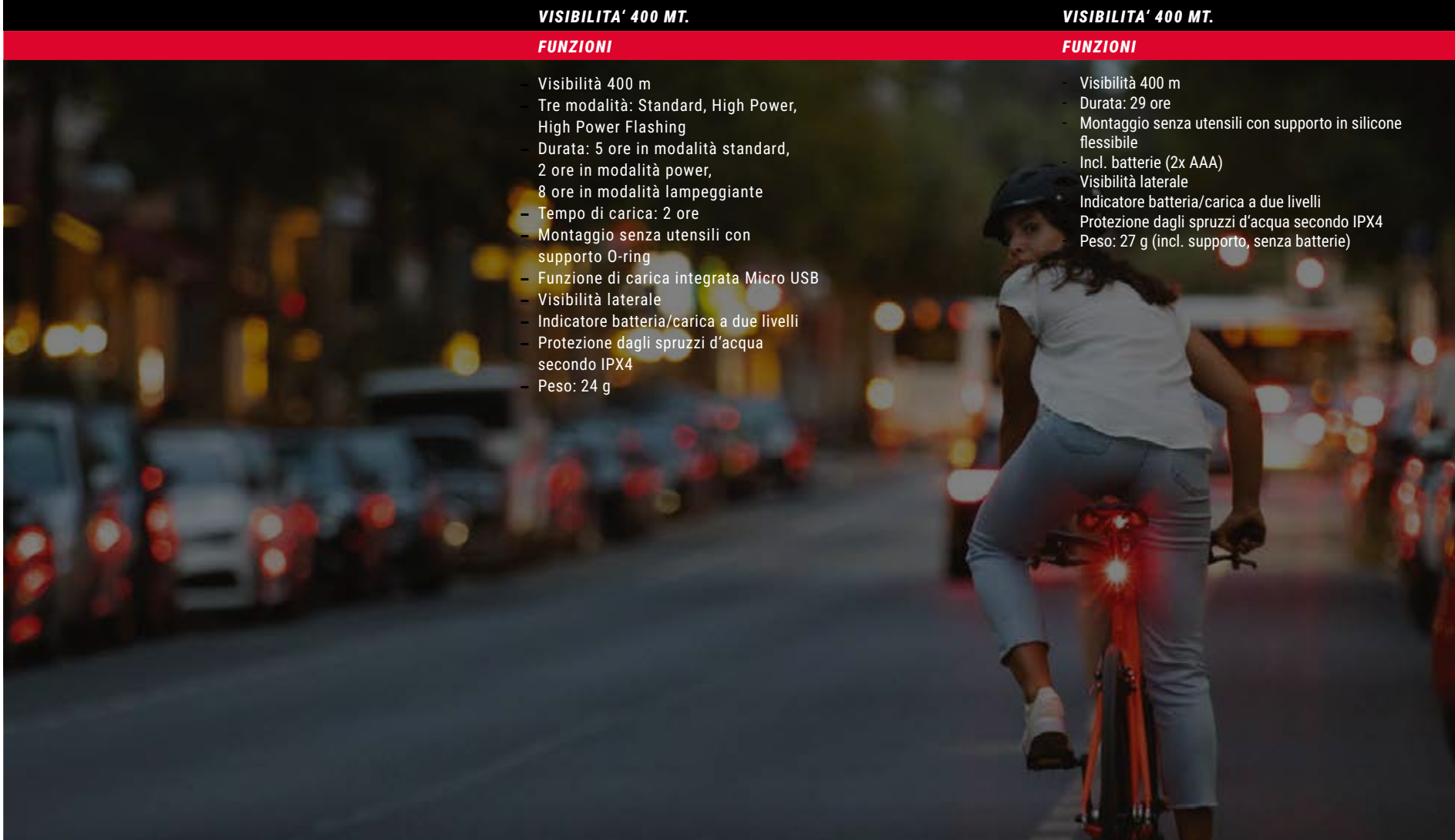

RAVEMEN

**take the light
ride the bike**



la nostra storia.

RAVEMEN deriva dalla nostra passione per la bicicletta e dalla preoccupazione per la sicurezza dei rider e degli altri.

Siamo appassionati di ciclismo, dedicarsi alla guida notturna è abbastanza normale per noi. La maggior parte delle luci per bici sul mercato non hanno capacità antiriflesso, il che è pericoloso per chi viene di fronte, questo espone i rider ad un grande rischio.

Basandosi su tale percezione e ispirandosi ai fari delle automobili, ci è venuta in mente l'idea di applicare un design simile alle luci delle biciclette.

Attraverso l'intero processo di ideazione, progettazione, prova e test, finalmente ce l'abbiamo fatta!

innovative optical design.

Per le uscite notturne più divertenti e sicure.

Il sistema RAVEMEN Dualens™ ed il design HiLo Beam simulano le luci delle auto. Grazie all'utilizzo di software di ultima generazione ed alle lenti di altissima qualità siamo riusciti a ricreare la stessa tecnologia delle auto ma in dimensioni nettamente più piccole. Massima efficienza, minimo ingombro.

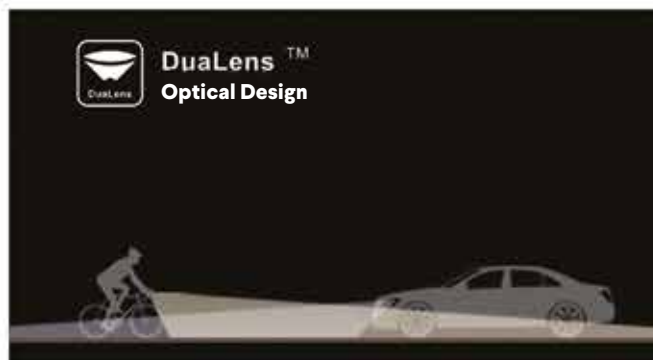

Questo design proprietario di Ravemen fornisce un fascio di luce ampio antiabbagliante per la massima visibilità senza abbagliare chi proviene nella direzione opposta.



Fascio di luce indoor



Fascio di luce outdoor



Fornisce un fascio di luce simile al faro delle auto ed è dotato di una grande portata e di un ampio raggio anabbagliante antiriflesso.



Fascio di luce indoor

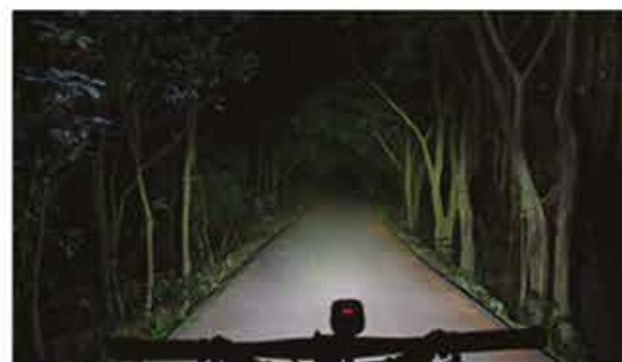

Fascio di luce outdoor

Oggi è disponibile la prima luce per bici al mondo che simula il design dei fari automobilistici.

Combiniamo la nostra esperienza a materiali di alta qualità, durevoli e con un design innovativo.

Vi promettiamo che ogni prodotto RAVEMEN non sarà solo affidabile e facile da usare per migliorare la tua esperienza di guida, ma anche un compagno fidato che ti farà guadagnare il rispetto degli altri.

Premi e Riconoscimenti



HiLo beam for trail riding/ single track / road biking

PR2400

Max 2400 Lumens



COMANDO REMOTO
WIRELESS INCLUSO



OLED Display



USB Type-C
Standard USB Output

SPECIFICHE TECNICHE

€ 199,95

PREZZO AL PUBBLICO IVA INCLUSA

LED: 5 LED Bianchi ad alta efficienza

BATTERIA: 8000mAh Batteria ricaricabile al Litio

DIMENSIONI: 105mm (Lunghezza), 51mm (Larghezza), 36mm (Altezza)

PESO: 282 gr.

Modalità	Livello di intensità	Lampeggiante (lumen)	Durata (ore)	Massima Distanza	Resistenza agli impatti	Impermeabilità
ROAD BIKING	Alto	900	3.4	200 metri	1 metro	IPX8 sino a 2 metri di profondità
	Medio	500	5.5			
	Basso	300	11.5			
	Eco	100	45			
	Luce Lampeggiante	500	20			
MOUNTAIN BIKING	Alto	2400	1.5	200 metri	1 metro	IPX8 sino a 2 metri di profondità
	Medio	1200	2.4			
	Basso	600	5.5			
EMERGENCY	Turbo	2400	—	200 metri	1 metro	IPX8 sino a 2 metri di profondità

NOTE: I DATI SOPRA SONO IL RISULTATO DEI TEST FATTI IN LABORATORIO SECONDO GLI STANDARD ANSI/NEMA FL1 E POTREBBERO VARIARE IN FUNZIONE DELL'AMBIENTE E DELLE CONDIZIONI DI UTILIZZO.

PR2000

Max 2000 Lumens



COMANDO REMOTO
WIRELESS INCLUSO

SPECIFICHE TECNICHE

€ 144,95

PREZZO AL PUBBLICO IVA INCLUSA

LED: 2 LED Bianchi ad alta efficienza

BATTERIA: 6000mAh/3.7V Batteria ricaricabile al Litio

DIMENSIONI: 100mm (Lunghezza), 48mm (Larghezza), 27mm (Altezza)

PESO: 214 gr.

Modalità	Livello di intensità	Lampeggiante (lumen)	Durata (ore)	Massima Distanza	Resistenza agli impatti	Impermeabilità
ROAD BIKING	Alto	1000	2.2	170 metri	1 metro	IPX8 sino a 2 metri di profondità
	Medio	500	4.5			
	Basso	250	10			
	Eco	100	25			
	Luce Lampeggiante	500	19			
MOUNTAIN BIKING	Alto	2000	1.1	170 metri	1 metro	IPX8 sino a 2 metri di profondità
	Medio	1000	2.2			
	Basso	500	4.5			
EMERGENCY	Turbo	2000	—	170 metri	1 metro	IPX8 sino a 2 metri di profondità

NOTE: I DATI SOPRA SONO IL RISULTATO DEI TEST FATTI IN LABORATORIO SECONDO GLI STANDARD ANSI/NEMA FL1 E POTREBBERO VARIARE IN FUNZIONE DELL'AMBIENTE E DELLE CONDIZIONI DI UTILIZZO.

PR1400

Max 1400 Lumens



SPECIFICHE TECNICHE

€ 104,95

PREZZO AL PUBBLICO IVA INCLUSA

LED: 2 LED Bianchi ad alta efficienza

BATTERIA: 5200mAh Batteria ricaricabile al Litio

DIMENSIONI: 100mm (Lunghezza), 48mm (Larghezza), 27mm (Altezza)

PESO: 209 gr.

Modalità	Livello di intensità	Lampeggiante (lumen)	Durata (ore)	Massima Distanza	Resistenza agli impatti	Impermeabilità
ROAD BIKING	Alto	600	3.5	145 metri	1 metro	IPX8 sino a 2 metri di profondità
	Medio	400	5			
	Basso	200	9.5			
	Eco	100	21			
	Luce Lampeggiante	100	13			
MOUNTAIN BIKING	Alto	1400	1.5	145 metri	1 metro	IPX8 sino a 2 metri di profondità
	Medio	600	3.5			
	Basso	300	8.5			
EMERGENCY	Turbo	1400	—			

NOTE: I DATI SOPRA SONO IL RISULTATO DEI TEST FATTI IN LABORATORIO SECONDO GLI STANDARD ANSI/NEMA FL1 E POTREBBERO VARIARE IN FUNZIONE DELL'AMBIENTE E DELLE CONDIZIONI DI UTILIZZO.

PR1000

Max 1000 Lumens



SPECIFICHE TECNICHE

€ 79,95

PREZZO AL PUBBLICO IVA INCLUSA

LED: CREE XM-L2 con 50.000 ore di utilizzo

BATTERIA: 3200mAh Batteria ricaricabile al Litio

DIMENSIONI: 85mm (Lunghezza), 48mm (Larghezza), 27mm (Altezza)

PESO: 163 gr.

Modalità	Livello di intensità	Lampeggiante (lumen)	Durata (ore)	Massima Distanza	Resistenza agli impatti	Impermeabilità
ROAD BIKING	Alto	500	2.5	140 metri	1 metro	IPX8 sino a 2 metri di profondità
	Medio	300	4.8			
	Basso	150	10			
	Eco	50	20.5			
	Luce Lampeggiante	500	36			
MOUNTAIN BIKING	Alto	1000	1.5	140 metri	1 metro	IPX8 sino a 2 metri di profondità
	Medio	500	2.2			
	Basso	250	6			
EMERGENCY	Turbo	1000	—			

NOTE: I DATI SOPRA SONO IL RISULTATO DEI TEST FATTI IN LABORATORIO SECONDO GLI STANDARD ANSI/NEMA FL1 E POTREBBERO VARIARE IN FUNZIONE DELL'AMBIENTE E DELLE CONDIZIONI DI UTILIZZO.

XR 6000

Max 6000 Lumens



SPECIFICHE TECNICHE

€ 389,95

PREZZO AL PUBBLICO IVA INCLUSA

LED: 9 LED Bianchi ad alta efficienza

BATTERIA: 8000mAh/7.2V Batteria ricaricabile al Litio

PESO: 240 gr. (LUCE) 385 gr. (BATTERIA)

Modalità	Livello di intensità	Lampeggiante (lumen)	Durata (ore)	Massima Distanza	Resistenza agli impatti	Impermeabilità
ROAD BIKING	Alto	1500	3.5	240 metri	1 metro	IPX8 sino a 2 metri di profondità IPX6 Pack batteria
	Medio	1000	5.5			
	Basso	500	10.5			
	Eco	250	18			
	Luce Lampeggiante	500	/			
MOUNTAIN BIKING	Alto	6000	1.2	240 metri	1 metro	IPX8 sino a 2 metri di profondità IPX6 Pack batteria
	Medio	3000	2			
	Basso	1500	4			
EMERGENCY	Turbo	6000	—			

NOTE: I DATI SOPRA SONO IL RISULTATO DEI TEST FATTI IN LABORATORIO SECONDO GLI STANDARD ANSI/NEMA FL1 E POTREBBERO VARIARE IN FUNZIONE DELL'AMBIENTE E DELLE CONDIZIONI DI UTILIZZO.

To See Safely Be Seen Friendly

CR1000

Max 1000 Lumens



Anti-glare lens with T-shaped Beam



Runtime Extension

SPECIFICHE TECNICHE

€ 74,95

PREZZO AL PUBBLICO IVA INCLUSA

LED: CREE XM-L2

BATTERIA: 4000mAh/3.6V Batteria ricaricabile al Litio

DIMENSIONI: 104mm (Lunghezza), 29mm (Larghezza), 32mm (Altezza)

PESO: 140 gr.

Grazie alla batteria da 4000 mAh e un massimo di 1000 lumen, CR1000 è progettata per i ciclisti che guidano di notte e per lunghe distanze. Dotato della nuova lente ottica antiriflesso RAVEMEN, CR1000 crea un fascio luminoso a forma di T in grado di illuminare perfettamente sia a breve distanza che lontano non abbagliando chi procede nella direzione opposta. Grazie a questa nuova batteria la CR1000 è perfetta per essere utilizzata anche nelle gare di lunga distanza.

Modalità	Livello di intensità	Lampeggiante (lumen)	Durata (ore)	Massima Distanza	Resistenza agli impatti	Impermeabilità
LOWBEAM	Alto	1000	2	150 metri	1 metro	IPX6
	Medio	600	2.7			
	Basso	350	5.8			
	Eco	100	25			
	Luce Pulsante	500	43.5			
	Luce Lampeggiante	150	45			
EMERGENCY	High	1000	—			

NOTE: I DATI SOPRA SONO IL RISULTATO DEI TEST FATTI IN LABORATORIO SECONDO GLI STANDARD ANSI/NEMA FL1 E POTREBBERO VARIARE IN FUNZIONE DELL'AMBIENTE E DELLE CONDIZIONI DI UTILIZZO.

CR800

Max 800 Lumens



SPECIFICHE TECNICHE

€ 64,95

PREZZO AL PUBBLICO IVA INCLUSA

LED: Bianco ad Alta efficienza

BATTERIA: 2600mAh/3.6V Batteria ricaricabile al Litio

DIMENSIONI: 100mm (Lunghezza), 29mm (Larghezza), 32mm (Altezza)

PESO: 109 gr.

Modalità	Livello di intensità	Lampeggiante (lumen)	Durata (ore)	Massima Distanza	Resistenza agli impatti	Impermeabilità
LOWBEAM	Alto	800	1.5	150 metri	1 metro	IPX6
	Medio	450	2.5			
	Basso	200	4.5			
	Eco	70	17			
	Luce Pulsante	150	22			
	Luce Lampeggiante	100	20			
EMERGENCY	High	800	—			

NOTE: I DATI SOPRA SONO IL RISULTATO DEI TEST FATTI IN LABORATORIO SECONDO GLI STANDARD ANSI/NEMA FL1 E POTREBBERO VARIARE IN FUNZIONE DELL'AMBIENTE E DELLE CONDIZIONI DI UTILIZZO.

CR600

Max 600 Lumens



SPECIFICHE TECNICHE

€ 54,95

PREZZO AL PUBBLICO IVA INCLUSA

LED: Bianco ad Alta efficienza

BATTERIA: 1600mAh/3.6V Batteria ricaricabile al Litio

DIMENSIONI: 82mm (Lunghezza), 29mm (Larghezza), 32mm (Altezza)

PESO: 87 gr.

Modalità	Livello di intensità	Lampeggiante (lumen)	Durata (ore)	Massima Distanza	Resistenza agli impatti	Impermeabilità
LOWBEAM	Alto	600	1.4	125 metri	1 metro	IPX6
	Medio	300	2.4			
	Basso	150	4.5			
	Eco	50	11.5			
	Luce Pulsante	150	26			
	Luce Lampeggiante	50	33			
EMERGENCY	High	600	—			

NOTE: I DATI SOPRA SONO IL RISULTATO DEI TEST FATTI IN LABORATORIO SECONDO GLI STANDARD ANSI/NEMA FL1 E POTREBBERO VARIARE IN FUNZIONE DELL'AMBIENTE E DELLE CONDIZIONI DI UTILIZZO.

CR450

Max 450 Lumens



SPECIFICHE TECNICHE

€ 44,95

PREZZO AL PUBBLICO IVA INCLUSA

LED: Bianco ad Alta efficienza

BATTERIA: 1600mAh/3.7V Batteria ricaricabile al Litio

DIMENSIONI: 82mm (Lunghezza), 29mm (Larghezza), 32mm (Altezza)

PESO: 87 gr.

Modalità	Livello di intensità	Lampeggiante (lumen)	Durata (ore)	Massima Distanza	Resistenza agli impatti	Impermeabilità
LOWBEAM	Alto	450	1.7	115 metri	1 metro	IPX6
	Medio	250	2.8			
	Basso	150	4.5			
	Eco	50	11.5			
	Luce Pulsante	150	26			
	Luce Lampeggiante	50	33			
EMERGENCY	High	450	—			

NOTE: I DATI SOPRA SONO IL RISULTATO DEI TEST FATTI IN LABORATORIO SECONDO GLI STANDARD ANSI/NEMA FL1 E POTREBBERO VARIARE IN FUNZIONE DELL'AMBIENTE E DELLE CONDIZIONI DI UTILIZZO.

NEW K1800

Max 1800 Lumens



The first AI smart bike light

FREE YOUR RIDE

TECNOLOGIA AI: Questa tecnologia studierà e memorizzerà le abitudini di pedalata degli utenti e regolerà automaticamente la luminosità in base sia alle abitudini di pedalata che all'ambiente circostante, e massimizzerà la durata della batteria.

SPECIFICHE TECNICHE

€ 94,95

PREZZO AL PUBBLICO IVA INCLUSA

LED: Bianco ad Alta efficienza

BATTERIA: 5000mAh/3.6V Batteria ricaricabile al Litio

DIMENSIONI: 106.5mm (Lunghezza), 34mm (Larghezza), 37mm (Altezza)

PESO: 181 gr.

Modalità	Livello di intensità	Lampeggiante (lumen)	Durata (ore)	Massima Distanza	Resistenza agli impatti	Impermeabilità
WIDE BEAM	Alto	1800	1.5	180 metri	1 metro	IPX7
	Medio	1000	3.5			
	Basso	500	6			
	Eco	250	15			
	Luce Lampeggiante	500	23			
DAYTIME RUNNING	—	500/1000	—			
AT NIGHTTIME	—	100-1800	—			

NOTE: I DATI SOPRA SONO IL RISULTATO DEI TEST FATTI IN LABORATORIO SECONDO GLI STANDARD ANSI/NEMA FL1 E POTREBBERO VARIARE IN FUNZIONE DELL'AMBIENTE E DELLE CONDIZIONI DI UTILIZZO.

NEW **K1400**
Max 1400 Lumens



The first AI smart bike light
FREE YOUR RIDE

TECNOLOGIA AI: Questa tecnologia studierà e memorizzerà le abitudini di pedalata degli utenti e regolerà automaticamente la luminosità in base sia alle abitudini di pedalata che all'ambiente circostante, e massimizzerà la durata della batteria.

SPECIFICHE TECNICHE

€ 79,95
PREZZO AL PUBBLICO IVA INCLUSA

LED: Bianco ad Alta efficienza
BATTERIA: 4000mAh/3.6V Batteria ricaricabile al Litio
DIMENSIONI: 106.5mm (Lunghezza), 34mm (Larghezza), 37mm (Altezza)
PESO: 177 gr.

Modalità	Livello di intensità	Lampeggiante (lumen)	Durata (ore)	Massima Distanza	Resistenza agli impatti	Impermeabilità
WIDE BEAM	Alto	1400	1.5	160 metri	1 metro	IPX7
	Medio	600	3.5			
	Basso	300	6			
	Eco	150	15			
	Luce Lampeggiante	500	23			
DAYTIME RUNNING	/	500/1000	/			
AT NIGHTTIME	/	100-1400	/			

NOTE: I DATI SOPRA SONO IL RISULTATO DEI TEST FATTI IN LABORATORIO SECONDO GLI STANDARD ANSI/NEMA FL1 E POTREBBERO VARIARE IN FUNZIONE DELL'AMBIENTE E DELLE CONDIZIONI DI UTILIZZO.

NEW **K1000**
Max 1000 Lumens



The first AI smart bike light
FREE YOUR RIDE

TECNOLOGIA AI: Questa tecnologia studierà e memorizzerà le abitudini di pedalata degli utenti e regolerà automaticamente la luminosità in base sia alle abitudini di pedalata che all'ambiente circostante, e massimizzerà la durata della batteria.

SPECIFICHE TECNICHE

€ 64,95
PREZZO AL PUBBLICO IVA INCLUSA

LED: Bianco ad Alta efficienza
BATTERIA: 4000mAh/3.6V Batteria ricaricabile al Litio
DIMENSIONI: 106.5mm (Lunghezza), 34mm (Larghezza), 37mm (Altezza)
PESO: 177 gr.

Modalità	Livello di intensità	Lampeggiante (lumen)	Durata (ore)	Massima Distanza	Resistenza agli impatti	Impermeabilità
WIDE BEAM	Alto	1000	2	140 metri	1 metro	IPX7
	Medio	500	3.5			
	Basso	300	6			
	Eco	150	15			
	Luce Lampeggiante	500	23			
DAYTIME RUNNING	/	500	/			
AT NIGHTTIME	/	100-1000	/			

NOTE: I DATI SOPRA SONO IL RISULTATO DEI TEST FATTI IN LABORATORIO SECONDO GLI STANDARD ANSI/NEMA FL1 E POTREBBERO VARIARE IN FUNZIONE DELL'AMBIENTE E DELLE CONDIZIONI DI UTILIZZO.

NEW **K700**
Max 700 Lumens



The first AI smart bike light
FREE YOUR RIDE

TECNOLOGIA AI: Questa tecnologia studierà e memorizzerà le abitudini di pedalata degli utenti e regolerà automaticamente la luminosità in base sia alle abitudini di pedalata che all'ambiente circostante, e massimizzerà la durata della batteria.

SPECIFICHE TECNICHE

€ 44,95
PREZZO AL PUBBLICO IVA INCLUSA

LED: Bianco ad Alta efficienza
BATTERIA: 2200mAh/3.7V Batteria ricaricabile al Litio
DIMENSIONI: 103mm (Lunghezza) 34mm (Larghezza) 37mm (Altezza)
PESO: 138 gr.

Modalità	Livello di intensità	Lampeggiante (lumen)	Durata (ore)	Massima Distanza	Resistenza agli impatti	Impermeabilità
WIDE BEAM	Alto	700	1.5	115 metri	1 metro	IPX7
	Medio	300	3.5			
	Basso	150	6.5			
	Luce Lampeggiante	300	28			
DAYTIME RUNNING	/	300	/			

NOTE: I DATI SOPRA SONO IL RISULTATO DEI TEST FATTI IN LABORATORIO SECONDO GLI STANDARD ANSI/NEMA FL1 E POTREBBERO VARIARE IN FUNZIONE DELL'AMBIENTE E DELLE CONDIZIONI DI UTILIZZO.

NEW **K450**
Max 450 Lumens



The first AI smart bike light
FREE YOUR RIDE

TECNOLOGIA AI: Questa tecnologia studierà e memorizzerà le abitudini di pedalata degli utenti e regolerà automaticamente la luminosità in base sia alle abitudini di pedalata che all'ambiente circostante, e massimizzerà la durata della batteria.

SPECIFICHE TECNICHE

€ 39,95

PREZZO AL PUBBLICO IVA INCLUSA

LED: Bianco ad Alta efficienza
BATTERIA: 2200mAh/3.7V Batteria ricaricabile al Litio
DIMENSIONI: 103mm (Lunghezza) 34mm (Larghezza) 37mm (Altezza)
PESO: 138 gr.

Modalità	Livello di intensità	Lampeggiante (lumen)	Durata (ore)	Massima Distanza	Resistenza agli impatti	Impermeabilità
WIDE BEAM	Alto	450	2	90 metri	1 metro	IPX7
	Medio	300	3.5			
	Basso	150	6.5			
	Luce Lampeggiante	300	28			
DAYTIME RUNNING	—	300	—			

NOTE: I DATI SOPRA SONO IL RISULTATO DEI TEST FATTI IN LABORATORIO SECONDO GLI STANDARD ANSI/NEMA FL1 E POTREBBERO VARIARE IN FUNZIONE DELL'AMBIENTE E DELLE CONDIZIONI DI UTILIZZO.

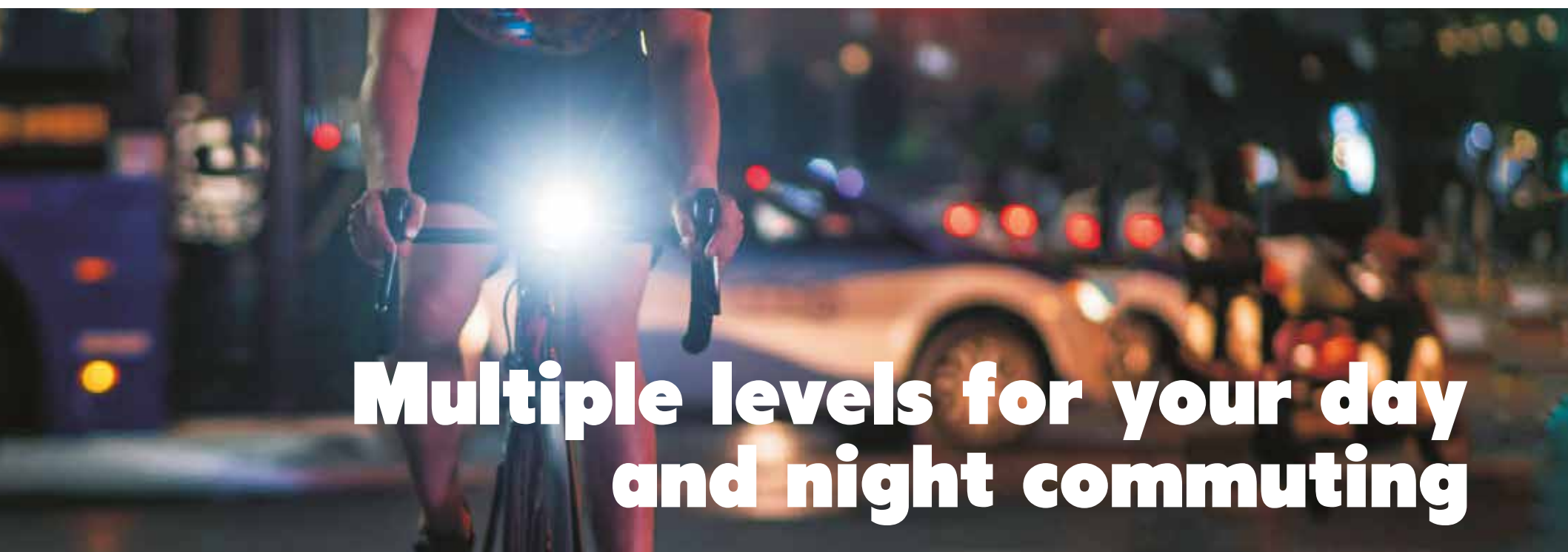

Multiple levels for your day and night commuting

LR1000
Max 1000 Lumens



Modalità luce diurna intelligente



Durata batteria estendibile mediante batterie esterne

SPECIFICHE TECNICHE

€ 49,95

PREZZO AL PUBBLICO IVA INCLUSA

LED: Bianco ad Alta Efficienza
BATTERIA: 3300mAh/3.6V Batteria ricaricabile al Litio
DIMENSIONI: 85mm (Lunghezza) 36mm (Larghezza) 30mm (Altezza)
PESO: 120 gr.

Modalità	Livello di intensità	Lampeggiante (lumen)	Durata (ore)	Massima Distanza	Resistenza agli impatti	Impermeabilità
WIDEBEAM	Alto	1600	1.5	170 metri	1 metro	IPX6
	Medio	800	2.5			
	Basso	400	4			
	Eco	150	13			
	Luce Lampeggiante	600	25.5			
EMERGENCY	Turbo	1600	/			

NOTE: I DATI SOPRA SONO IL RISULTATO DEI TEST FATTI IN LABORATORIO SECONDO GLI STANDARD ANSI/NEMA FL1 E POTREBBERO VARIARE IN FUNZIONE DELL'AMBIENTE E DELLE CONDIZIONI DI UTILIZZO.

LR500S

Max 500 Lumens



SPECIFICHE TECNICHE

€ 39,50

PREZZO AL PUBBLICO IVA INCLUSA

LED: CREE XM-L2 con 50.000 ore di utilizzo

BATTERIA: 2200mAh/3.7V Batteria ricaricabile al Litio

DIMENSIONI: 85mm (Lunghezza), 36mm (Larghezza), 30mm (Altezza)

PESO: 119 gr.

Modalità	Livello di intensità	Lampeggiante (lumen)	Durata (ore)	Massima Distanza	Resistenza agli impatti	Impermeabilità
WIDEBEAM	Alto	500	1,6	120 metri	1 metro	IPX6
	Medio	300	2,8			
	Basso	100	7,5			
	Luce Lampeggiante	200	15			

NOTE: I DATI SOPRA SONO IL RISULTATO DEI TEST FATTI IN LABORATORIO SECONDO GLI STANDARD ANSI/NEMA FL1 E POTREBBERO VARIARE IN FUNZIONE DELL'AMBIENTE E DELLE CONDIZIONI DI UTILIZZO.



CONTROLLO REMOTO (VENDUTO SEPARATAMENTE)

LENTI CURVE

DURATA BATTERIA ESTENSIBILE MEDIANTE BATTERIE ESTERNE

SUPPORTO AUB01 (VENDUTO SEPARATAMENTE)

Daytime Visible Light for Urban Commuting and Riding



NEW FR300

Max 300 Lumens



SPECIFICHE TECNICHE

€ 56,90

PREZZO AL PUBBLICO IVA INCLUSA

LED: COB

BATTERIA: 1200mAh/3.7V Batteria Ricaricabile Li-polymer battery

DIMENSIONI: 82mm (Lunghezza) 60mm (Larghezza) 25.5mm (Altezza)

PESO: 75 gr.

Livello di intensità	Lampeggiante (lumen)	Durata (ore)	Resistenza agli impatti	Impermeabilità
Alto	200	4	1 metro	IPX6
Medio	100	7,5		
Basso	50	14,5		
Luce Lampeggiante	300	9		
Lamp. Veloce	100	12,5		
Lamp. Lento	100	24		

NOTE: I DATI SOPRA SONO IL RISULTATO DEI TEST FATTI IN LABORATORIO SECONDO GLI STANDARD ANSI/NEMA FL1 E POTREBBERO VARIARE IN FUNZIONE DELL'AMBIENTE E DELLE CONDIZIONI DI UTILIZZO.

FR160

Max 160 Lumens



SPECIFICHE TECNICHE

LED: COB

BATTERIA: 380mAh/3.7V Batteria Ricaricabile Li-polymer battery

DIMENSIONI: 75mm(Lunghezza)*57mm(Larghezza)*21mm(Altezza)

PESO: 55 gr.

€ 42,90

PREZZO AL PUBBLICO IVA INCLUSA

Livello di intensità	Lampeggiante (lumen)	Durata (ore)	Resistenza agli impatti	Impermeabilità
Alto	50	4	1 metro	IPX6
Medio	25	6.5		
Basso	10	13.5		
Luce Lampeggiante	160	5.3		
Lamp. Veloce	25	12.5		
Lamp. Lento	50	8		

NOTE: I DATI SOPRA SONO IL RISULTATO DEI TEST FATTI IN LABORATORIO SECONDO GLI STANDARD ANSI/NEMA FL1 E POTREBBERO VARIARE IN FUNZIONE DELL'AMBIENTE E DELLE CONDIZIONI DI UTILIZZO.

Be Seen in Confidence

TR500

Max 500 Lumens

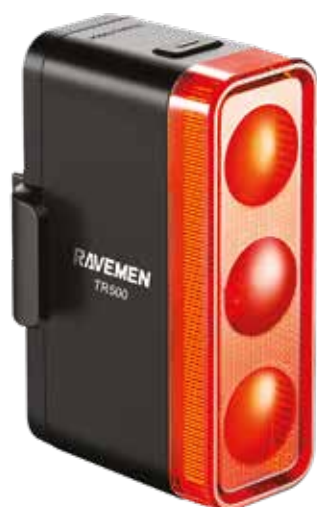

SPECIFICHE TECNICHE

LED: 3*CREE XP-E2

BATTERIA: 1600mAh/3.75V Batteria ricaricabile al Litio

DIMENSIONI: 41 mm (Lunghezza) 33mm (Larghezza) 62mm (Altezza)

PESO: 77g

Inclusi nella conf.: Cavo USB, Supporto per reggisella tradizionali, supporto per reggisella AERO, due fascette di fissaggio in gomma.

€ 64,95

PREZZO AL PUBBLICO IVA INCLUSA

Modalità	Lampeggiante (lumen)	Durata (ore)	Resistenza agli impatti	Impermeabilità
Alto	100	4.5	1 metro	IPX4
Medio	50	7.5		
Flash 1	20	17		
Flash 2	500	18		
Luce Pulsante	100	21		
Luce Lampeggiante	100	10		

NOTE: I DATI SOPRA SONO IL RISULTATO DEI TEST FATTI IN LABORATORIO SECONDO GLI STANDARD ANSI/NEMA FL1 E POTREBBERO VARIARE IN FUNZIONE DELL'AMBIENTE E DELLE CONDIZIONI DI UTILIZZO.

TR350

Max 350 Lumens



SPECIFICHE TECNICHE

€ 54,95

PREZZO AL PUBBLICO IVA INCLUSA

LED: 3* LED rossi

BATTERIA: ricaricabile agli ioni di litio da 1600 mAh/3,7 V

DIMENSIONI: 41 mm (Lunghezza), 33mm (Larghezza), 62mm (Altezza)

PESO: 77g

Inclusi nella conf.: Cavo USB, Supporto per reggisella tradizionali, supporto per reggisella AERO, due fascette di fissaggio in gomma.

Modalità	Lampeggiante (lumen)	Durata (ore)	Resistenza agli impatti	Impermeabilità
Alto	100	7.5	1 metro	IPX4
Medio	50	17		
Flash 1	20	39		
Flash 2	500	23		
Luce Pulsante	100	21		
Luce Lampeggiante	100	10		

NOTE: I DATI SOPRA SONO IL RISULTATO DEI TEST FATTI IN LABORATORIO SECONDO GLI STANDARD ANSI/NEMA FL1 E POTREBBERO VARIARE IN FUNZIONE DELL'AMBIENTE E DELLE CONDIZIONI DI UTILIZZO.

NEW TR250

Max 250 Lumens

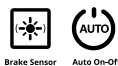

Brake Sensor Auto On-Off

SPECIFICHE TECNICHE

€ 49,95

PREZZO AL PUBBLICO IVA INCLUSA

LED: 5 * LED rossi ad alta efficienza

BATTERIA: ricaricabile agli ioni di litio da 800 mAh/3,7 V

DIMENSIONI: 38 mm (Lunghezza)*25 mm (Larghezza)*57 mm (Altezza)

PESO: 51 g

- 200 lumen LED, offre grande visibilità per la guida diurna
- Sensore di movimento integrato per il rilevamento della frenata e funzione di spegnimento automatico quando attivato
- Design speciale delle lenti per aumentare la visibilità laterale quando si attraversa la strada
- Risparmio energetico automatico e indicatore di batteria scarica
- Porta di ricarica USB-C
- Impermeabilità IPX6 per la guida sotto la pioggia
- Design a sgancio rapido e compatibile sia con reggisella rotondi che aerodinamici

Modalità	Lampeggiante (lumen)	Durata (ore)	Resistenza agli impatti	Impermeabilità
Alto	40	3.5	1 metro	IPX6
Medio	20	8		
Flash 1	5	18.5		
Flash 2	250	4.5		
Luce Pulsante	100	9		
Luce Lampeggiante	100	8.5		

NOTE: I DATI SOPRA SONO IL RISULTATO DEI TEST FATTI IN LABORATORIO SECONDO GLI STANDARD ANSI/NEMA FL1 E POTREBBERO VARIARE IN FUNZIONE DELL'AMBIENTE E DELLE CONDIZIONI DI UTILIZZO.

NEW TR150

Max 150 Lumens

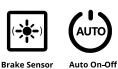

Brake Sensor Auto On-Off

SPECIFICHE TECNICHE

€ 44,95

PREZZO AL PUBBLICO IVA INCLUSA

LED: 4 * LED rossi ad alta efficienza

BATTERIA: ricaricabile agli ioni di litio da 800 mAh/3,7 V

DIMENSIONI: 38 mm (Lunghezza)*25 mm (Larghezza)*57 mm (Altezza)

PESO: 50 g

- 100 lumen LED, offre un'ottima resa visibilità per la guida diurna
- Design speciale delle lenti per aumentare la visibilità laterale quando si attraversa la strada
- Risparmio energetico automatico e indicatore di batteria scarica
- Porta di ricarica USB-C
- Impermeabilità IPX6 per la guida sotto la pioggia
- Design a sgancio rapido compatibile sia con reggisella rotondi che aerodinamici

Modalità	Lampeggiante (lumen)	Durata (ore)	Resistenza agli impatti	Impermeabilità
Alto	20	6	1 metro	IPX6
Medio	10	12.5		
Flash 1	5	18.5		
Flash 2	150	6.5		
Luce Pulsante	50	11.5		
Luce Lampeggiante	50	11		

NOTE: I DATI SOPRA SONO IL RISULTATO DEI TEST FATTI IN LABORATORIO SECONDO GLI STANDARD ANSI/NEMA FL1 E POTREBBERO VARIARE IN FUNZIONE DELL'AMBIENTE E DELLE CONDIZIONI DI UTILIZZO.

CL06

Max 50 Lumens



SPECIFICHE TECNICHE

€ 39,95

PREZZO AL PUBBLICO IVA INCLUSA

LED: COB ad alta efficienza

BATTERIA: ricaricabile ai polimeri di litio da 500 mAh / 3,7 V.

DIMENSIONI: 43 mm (Lunghezza) * 22,5 mm (Larghezza) * 44 mm (Altezza)

PESO: 31 g

Compatibile con reggisella rotondo 24 ~ 36mm e reggisella aerodinamico

Modalità	Durata (ore)	Resistenza agli impatti	Impermeabilità
Alto	8	1 metro	IPX4
Medio	18		
Basso	30		
Luce Pulsante	12		
Luce Lampeggiante	16		

NOTE: I DATI SOPRA SONO IL RISULTATO DEI TEST FATTI IN LABORATORIO SECONDO GLI STANDARD ANSI/NEMA FL1 E POTREBBERO VARIARE IN FUNZIONE DELL'AMBIENTE E DELLE CONDIZIONI DI UTILIZZO.

- LED COB ad alta efficienza da 50 lumen
- Sensore di frenata integrato
- Sensore di luce per accensione automatica quando si rilevano fari di auto in avvicinamento
- Risparmio energetico automatico e indicatore di batteria scarica
- Supporto progettato per diverse tipologie di montaggio
- Ricaricabile USB-C
- Funzione di memoria incorporata
- IPX6

CL05

Max 30 Lumens



SPECIFICHE TECNICHE

€ 34,95

PREZZO AL PUBBLICO IVA INCLUSA

LED: LED COB ad alta efficienza

BATTERIA: ricaricabile ai polimeri di litio da 200 mAh / 3,7 V.

DIMENSIONI: 42,5 mm (Lunghezza) * 23,5 mm (Larghezza) * 43,5 mm (Altezza)

PESO: 23 g

Compatibile con reggisella rotondo 24 ~ 36mm e reggisella aerodinamico

Modalità	Durata (ore)	Resistenza agli impatti	Impermeabilità
Alto	4,5	1 metro	IPX4
Medio	12		
Basso	8		
Luce Pulsante	18		
Luce Lampeggiante	17		

NOTE: I DATI SOPRA SONO IL RISULTATO DEI TEST FATTI IN LABORATORIO SECONDO GLI STANDARD ANSI/NEMA FL1 E POTREBBERO VARIARE IN FUNZIONE DELL'AMBIENTE E DELLE CONDIZIONI DI UTILIZZO.

- LED COB ad alta efficienza da 30 lumen
- Sensore di luce per accensione automatica quando si rilevano fari di auto in avvicinamento
- Risparmio energetico automatico e indicatore di batteria scarica. Supporto progettato per diverse tipologie di montaggio
- Ricaricabile USB-C
- Funzione di memoria incorporata
- IPX6

TR20

Max 20 Lumens

15 GR.



SPECIFICHE TECNICHE

€ 19,95

PREZZO AL PUBBLICO IVA INCLUSA

LED: COB LED

BATTERIA: 200mAh/3.7V Batteria ricaricabile al Litio

DIMENSIONI: 52mm (Lunghezza), 18mm (Larghezza), 22mm (Altezza)

PESO: 15 gr.

Compatibile sia con reggisella aero che con diametro 24-36mm

Modalità	Durata (ore)	Resistenza agli impatti	Impermeabilità
Alto	1,5	1 metro	IPX4
Medio	4		
Basso	10		
Luce Pulsante	10		
Luce Lampeggiante	11		

NOTE: I DATI SOPRA SONO IL RISULTATO DEI TEST FATTI IN LABORATORIO SECONDO GLI STANDARD ANSI/NEMA FL1 E POTREBBERO VARIARE IN FUNZIONE DELL'AMBIENTE E DELLE CONDIZIONI DI UTILIZZO.

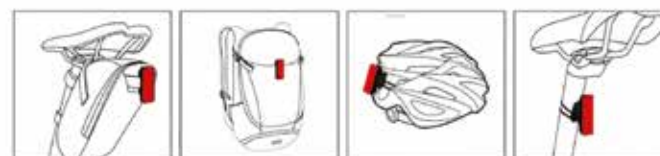

NEW NT101
Max 160 Lumens



SPECIFICHE TECNICHE

€ 54,95
PREZZO AL PUBBLICO IVA INCLUSA

LED: 24* LED Rossi, 8* LED Bianchi
BATTERIA: 2200mAh/1.5A Batteria al litio
DIMENSIONI: 126mm (Lunghezza) 62mm (Larghezza) 32.87mm (Altezza)
PESO: 140g

Modalità	Lampeggiante (lumen)	Durata (ore)	Resistenza agli impatti	Impermeabilità
Alto	50	7.5	1 metro	IPX4
Medio	20	17		
Flash 1	10	39		
Flash 2	350	23		
Luce Pulsante	100	21		
Luce Lampeggiante	100	10		

LS-10
CR600 + TR20

RISPARMIA IL 13%



SPECIFICHE TECNICHE CR600

€ 64,90
PREZZO AL PUBBLICO IVA INCLUSA

LED: Bianco ad Alta efficienza
BATTERIA: 1600mAh/3.6V Batteria ricaricabile al Litio
DIMENSIONI: 82mm (Lunghezza), 29mm (Larghezza), 32mm (Altezza)
PESO: 87 gr.

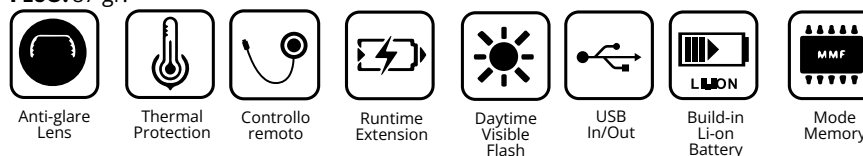

SPECIFICHE TECNICHE TR20

LED: COB LED
BATTERIA: 200mAh/3.7V Batteria ricaricabile al Litio
DIMENSIONI: 52mm (Lunghezza), 18mm (Larghezza), 22mm (Altezza)
PESO: 15 gr.
Compatibile sia con reggisella aero che con diametro 24-36mm

Accessori

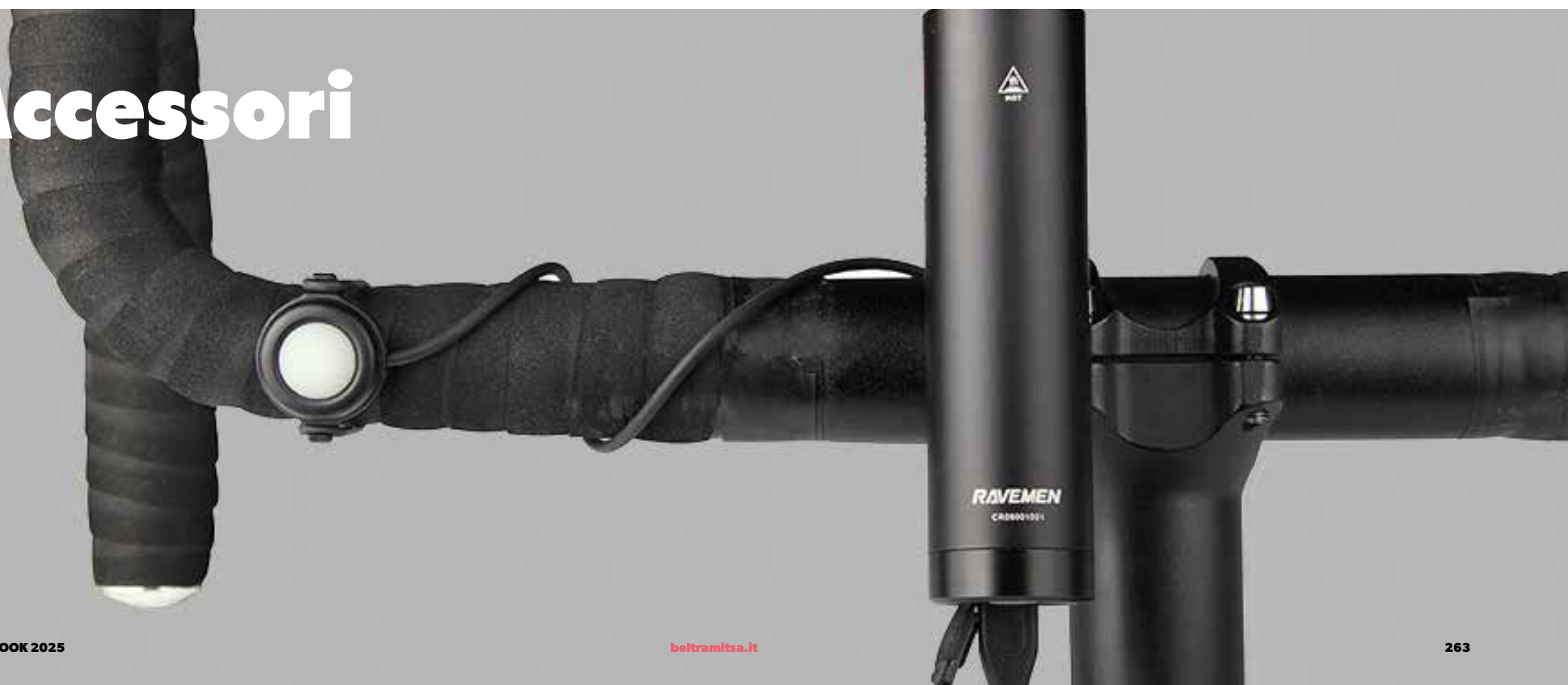

NEW Q1

€ 14,95

PREZZO AL PUBBLICO IVA INCLUSA



CAMPANELLO

1. Design compatto: campana invisibile per risparmiare spazio sul manubrio;
2. Suono chiaro: avvisi efficaci fino a 110 db per una maggiore sicurezza;
3. Installazione semplice: montaggio semplice e veloce;
4. Versatile: funziona con vari manubri; (22,2 mm/25,4 mm/31,8 mm);
5. Dimensioni: 62x47x26 mm (2,44x1,85x1,02 pollici);
6. Peso: 30 g senza guarnizione.



NEW AOM03

€ 24,00

PREZZO AL PUBBLICO IVA INCLUSA



OUT-FRONT MOUNT

1. Per manubri aerodinamici integrati e computer Garmin;
2. Realizzato in fibra di carbonio;
3. Adattatore GoPro per fotocamere o luci;
4. Peso: 28 g.

Nota: verificare la compatibilità con il produttore del manubrio.

NEW ABM12

€ 6,00

PREZZO AL PUBBLICO IVA INCLUSA



SUPPORTO PER ZAINO

1. Supporto per zaino per luci posteriori, facile da usare e durevole per la massima tranquillità;
2. Compatibile con TR150, TR250;
3. Realizzato in fibra di vetro e nylon, leggero e durevole.

NEW AGM02

€ 6,00

PREZZO AL PUBBLICO IVA INCLUSA



CAMPANELLO

1. Fissa la tua FR160/FR300 alla parte inferiore del supporto per computer della tua bici
2. Realizzato in materiale di nylon, leggero e resistente;
3. La confezione include: 1 linguetta di montaggio Garmin, 2 viti M3x6mm, 2 viti M3x8mm, 2 viti M3x10mm, 1 chiave esagonale.

NEW ABM15

€ 9,50

PREZZO AL PUBBLICO IVA INCLUSA



SUPPORTO PER PORTAPACCHI

1. Supporto reggisella per NT101;
2. Realizzato in resistente materiale in fibra di nylon."

NEW ABM13

€ 5,00

PREZZO AL PUBBLICO IVA INCLUSA



SUPPORTO PER SELLA

1. Supporto sella per luci posteriori, facile e comodo da installare;
2. Compatibile con TR150, TR250;
3. Realizzato in fibra di vetro e nylon, leggero e resistente.

NEW ABM16

€ 8,00

PREZZO AL PUBBLICO IVA INCLUSA



SUPPORTO PER PORTAPACCHI

1. Supporto per portapacchi per NT101;
2. Realizzato in resistente materiale in fibra di nylon."

QTM01

€ 6,00

PREZZO AL PUBBLICO IVA INCLUSA



SUPPORTO

Supporto di ricambio per luce FR160 compatibile computer Wahoo

NEW QTM03**€ 6,00**

PREZZO AL PUBBLICO IVA INCLUSA

**SUPPORTO**

Inserto e linguetta di montaggio per computer e supporti Bryton.

NEW QTM04**€ 6,00**

PREZZO AL PUBBLICO IVA INCLUSA

**SUPPORTO**

Inserto e linguetta di montaggio per computer e supporti Bryton.

ABP01**€ 149,95**

PREZZO AL PUBBLICO IVA INCLUSA

**PACCO BATTERIA**

1. Schermo OLED per visualizzare semplicemente la carica rimanente;
2. Porta USB-C con ricarica e scarica rapida (18 W) per i tuoi dispositivi digitali portatili;
3. IPX6
4. Batteria: 8000 mAh/7,2 V (4 batterie ricaricabili agli ioni di litio da 21700/4000 mAh)
5. Peso: 385 g;
6. Tempo di ricarica: 7,5 ore con 5 V/2,4 A; 4,5 ore con ricarica rapida da 18 W (5 V/3,6 A, 9 V/2 A, 12 V/1,5 A);
7. La confezione include: 1 pacco batteria; 2 cinghie a strappo antiscivolo.

AGX01**€ 9,00**

PREZZO AL PUBBLICO IVA INCLUSA

**SUPPORTO PER ADATTATORE GOPRO**

Monta il tuo faro XR6000 sul supporto anteriore o sul supporto per casco con l'adattatore GoPro.

ARS03**€ 21,50**

PREZZO AL PUBBLICO IVA INCLUSA

**CONTROLLO REMOTO SENZA FILI**

1. Compatibile con LR1600; Da ottobre 2022 compatibile anche con PR2400; Da luglio 2023 compatibile con PR2000; Da settembre 2023 compatibile con XR6000
2. Per comandare la luce senza togliere le mani dal manubrio per la massima sicurezza.
3. Batteria 2032 (venduta separatamente)

NEW ABM14**€ 9,00**

PREZZO AL PUBBLICO IVA INCLUSA

**SUPPORTO REGGISELLA**

1. Supporto reggisella per luci posteriori
2. Compatibile con reggisella sia tondi che aerodinamici per TR150 e TR250;
3. Realizzato in fibra di vetro e nylon, leggero e resistente.

ARB02**€ 9,00**

PREZZO AL PUBBLICO IVA INCLUSA

**CONTROLLO REMOTO**

1. Compatibile con LR1200
2. Per comandare la luce senza togliere la mani dal manubrio per la massima sicurezza.
3. Robusto e duraturo.

AOM01**€ 24,00**

PREZZO AL PUBBLICO IVA INCLUSA

**CONTROLLO REMOTO**

1. Design pensato per migliorare la visibilità
2. Robusto e resistente agli urti;
3. Compatibile con i computer Garmin;
4. Adattatore GoPro per fotocamere o luci;
5. Adatto a manubri tondi da 31,8 mm; peso: 53 g

ABM01

€ 8,00

PREZZO AL PUBBLICO IVA INCLUSA



CONTROLLO REMOTO

1. Compatibile con PR600, PR900.
2. Per tubi di diametro 22.2mm, 25.4mm e 31.8mm.
3. Realizzato in fibra di vetro e nylon per la massima leggerezza e durata.
4. Possibilità di ruotare di 15°.

ABM02

€ 5,00

PREZZO AL PUBBLICO IVA INCLUSA



SUPPORTO

Base di fissaggio per modello TR20

ABM04

€ 4,00

PREZZO AL PUBBLICO IVA INCLUSA



ADATTATORE

Adattatore per i modelli RAVEMEN della linea CR per coloro che hanno il sistema di montaggio frontale GoPro

ABM08

€ 8,00

PREZZO AL PUBBLICO IVA INCLUSA



SUPPORTO

1. Compatibile con la PR2400
2. Per manubri di diametro 31.8mm e 35mm
3. In fibra di vetro e nylon, leggero e duraturo

ABM05

€ 8,00

PREZZO AL PUBBLICO IVA INCLUSA



CONTROLLO REMOTO

1. Compatibile con tutte le luci anteriori Ravemen.
2. Design robusto per manubri da 35mm e 31.8mm.
3. Costruito con nylon e fibra di vetro per essere robusto e duraturo.

ABM09

€ 7,50

PREZZO AL PUBBLICO IVA INCLUSA



SUPPORTO

1. Design leggero e funzionale
2. Per manubri sia aero (solo quelli compatibili) che rotondi (tradizionali)
3. Compatibile con la luce ant. FR150

ABM06

€ 7,50

PREZZO AL PUBBLICO IVA INCLUSA



SUPPORTO

1. Compatibile con luci posteriori TR20, TR30M, TR50, CL05 e CL06
2. Compatibile sia con reggisella tondi che aero

ABM10

€ 9,00

PREZZO AL PUBBLICO IVA INCLUSA



SUPPORTO

1. In silicone. Compatibile con la PR2400
2. Smontaggio veloce
3. Per tutti i tipi di manubrio

ABM07

€ 6,00

PREZZO AL PUBBLICO IVA INCLUSA



SUPPORTO

1. Supporto per il montaggio della luce sulla forchetta della sella.
2. Compatibile con i modelli TR20, TR30M, TR50, CL05, CL06.

AUB01

€ 6,00

PREZZO AL PUBBLICO IVA INCLUSA



SUPPORTO PER ADATTATORE GOPRO

Per supporti con adattatore GoPro;
Nota: la PR2400 non è compatibile con il supporto AUB01.

AUC04

€ 6,00

PREZZO AL PUBBLICO IVA INCLUSA



CAVO USB

1. Cavo USB di Tipo C compatibile esclusivamente con il modello PR1600
2. Costruito con rame di alta qualità per ottimizzare il passaggio della corrente ed il trasferimento dati
3. Rivestimento esterno realizzata in TPE, robusto e resistente
4. Lunghezza: 0,35 m

AUC01

€ 3,50

PREZZO AL PUBBLICO IVA INCLUSA



CAVO USB

1. Compatibile con gli smartphone e tablet, riproduttori MP3 e tutti gli altri dispositivi dotati di presa Micro-USB.
2. Massimo 2.5A.
3. Cavi di massima qualità per una migliore e più veloce trasmissione dei dati.
4. Jack esterno robusto e duraturo.
5. Lunghezza: 0.35M.

AHM01

€ 9,95

PREZZO AL PUBBLICO IVA INCLUSA



SUPPORTO

1. Supporto per fissaggio sul casco.
2. Supporto compatibile con tutti i modelli RAVEMEN. Estremamente leggero per un'esperienza di guida estremamente piacevole.
3. Compatibile anche con GoPro.

ABM03

€ 8,00

PREZZO AL PUBBLICO IVA INCLUSA



SUPPORTO

1. Fascetta di fissaggio in silicone
2. Disegnata per la serie CR.
3. Compatibile con tubi di diametro da 25.4mm a 35mm e manubri aero.

GoPro
COMPATIBILE

Caratteristiche Luci Anteriori	XR6000	PR2400	PR2000	PR1400	PR1000	FR300	FR160
Controllo remoto Wireless	★	★	★				
Controllo con filo				★	★		
HiLo Beam System (tecnologia fari automobili)	★	★	★	★	★		
Low Beam System (Anti abbagliamento)	★	★	★	★	★		
Curved Lens System							
Runtime Display				★			
Indicatore Livello batteria	★	★	★	★	★	★	★
Funzione powerbank	★	★	★	★	★	★	
Runtime Extension	★	★	★		★	★	★
Sistema di controllo della temperatura	★	★	★	★	★		
Sensore Luminosità integrato						★	★
Auto On/off						★	

Caratteristiche Luci Anteriori	K1800	K1400	K1000	K700	K450	CR1000	CR800	CR600	CR450	LR1600	LR1200	LR1000	LR500
Controllo remoto Wireless	★	★	☆	☆						★			
Controllo con filo						★	★	★	★		☆	☆	☆
HiLo Beam System (tecnologia fari automobili)													
Low Beam System (Anti abbagliamento)							★	★	★				
Curved Lens System												★	★
Lens with Wide Angle Beam	★	★	★	★	★				★	★			
Indicatore Livello batteria	★	★	★	★	★	★	★	★	★	★	★	★	★
Funzione powerbank	★	★	★	★								★	
Runtime Extension	★	★	★		★	★	★	★	★	★	★	★	★
Sistema di controllo della temperatura	★	★	★	★	★		★	★	★	★	★	★	★
Visibilità laterale	★	★	★	★	★	★	★			★	★	★	★
Sensore Luminosità integrato	★	★	★	★	★					★	★		
Auto On/off	★	★	★	★	★					★	★	★	★

Caratteristiche Luci Posteriori	NT01	TR500	TR350	TR250	TR150	TR20	CL06	CL05
Angolo regolabile				★	★		★	★
Opzioni di montaggio multiple	★			★	★	★	★	★
Visibilità laterale	★	★	★	★	★	★		★
Compatibilità reggisella aero		★	★	★	★	★	★	★
Indicatore di batteria scarica	★	★	★	★	★	★	★	★
Auto On/off	★	★	★	★	★			
Sensore Luminosità integrato							★	★
Sensore frenata integrato	★	★	★	★	★			★

ZIPPER

MAKING YOU FASTER





RESISTENZA ALL'ARIA

Problema: La perdita di potenza è causata dalla resistenza dell'aria. Più si va forte, più il problema diventa importante.

La nostra soluzione: Abbattere la resistenza all'aria attraverso il miglioramento dell'efficienza aerodinamica e della stabilità con vento trasversale è uno dei caposaldi di Zipp, con le nostre rivoluzionarie forme dei cerchi Firecrest e Sawtooth NSW. Nelle attuali bici da strada, i freni a disco migliorano la frenata ma aiutano anche ad aumentare la velocità. L'assenza delle pinze freno tradizionali permette un profilo del cerchio più largo ed una più fluida interfaccia tra cerchio e gomma per un'eccellente risposta aerodinamica con gomme larghe che permette un netto guadagno di efficienza.



TOTAL SYSTEM EFFICIENCY

Il progetto delle ruote Zipp Total System Efficiency (TSETM) si basa su una semplice premessa: efficienza uguale velocità. L'insieme della nuova laminazione del cerchio ed un profilo largo della sezione, con interfaccia ottimizzato per la copertura, trasforma la vostra esperienza di guida e permette di oltrepassare le quattro barriere che frenano la velocità: **resistenza dell'aria, gravità, resistenza al rotolamento e vibrazioni.**

GRAVITA'

Problema: La perdita di potenza è causata dal peso del sistema bici. Le ruote Zipp con TSE sono realmente leggere, quasi mezzo chilo più leggere nel caso delle 454 NSW.

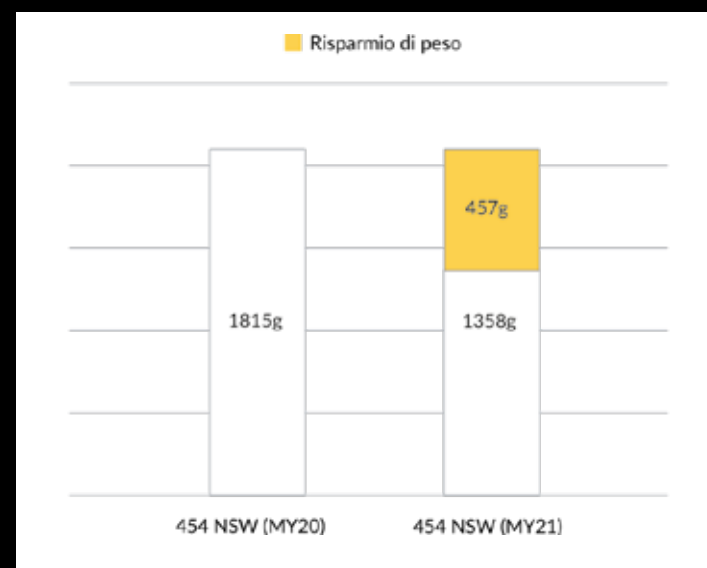

La nostra soluzione: la gravità non si può annullare. Come la strada si impenna, il peso diventa un attore determinante che va contro la velocità. Con il progresso nella nostra produzione di carbonio, Zipp progetta ruote con un elevato risparmio di peso. Le 454 NSW Tubeless Disc Brake sono più leggere delle precedenti di quasi mezzo chilogrammo (più di 400 grammi). Di solito la riduzione del peso paga il prezzo alla resistenza. Inoltre, il progetto, la laminazione del cerchio e i processi di realizzazione utilizzati sulle ruote con TSE permettono una notevole resistenza con un peso inferiore.



RESISTENZA AL ROTOLAMENTO

Problema: La perdita della potenza è causata dall'attrito e dalla deformazione della gomma a contatto con il suolo. La resistenza al rotolamento dipende dalle prestazioni della gomma così come dalla superficie di contatto e dalla pressione.

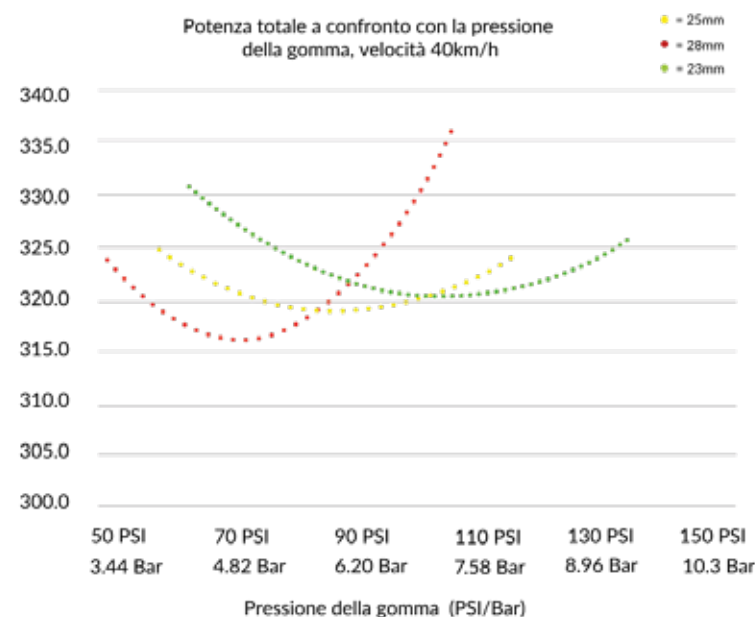
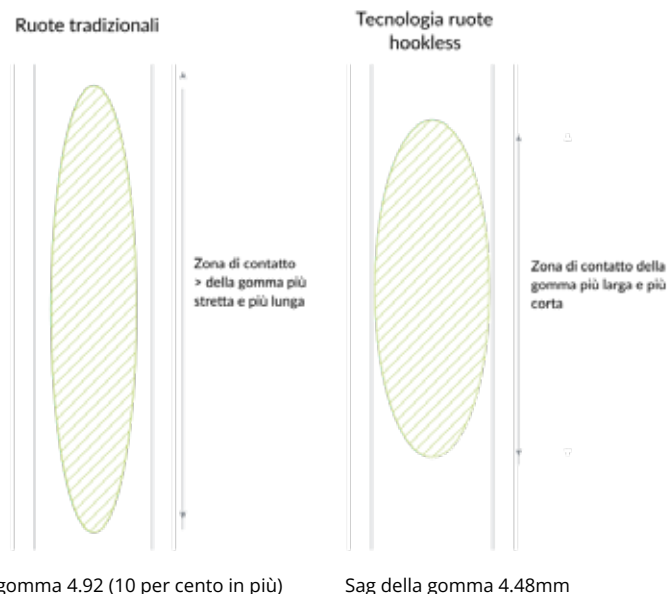

La nostra soluzione: ci sono due modi per creare una gomma più larga: prendere solo una gomma più larga oppure un cerchio con una gola più ampia. Cerchio più largo + gomma più larga = area di contatto più larga e più corta. Questo dato prevede minore schiacciamento della gomma, che deforma meno la gomma stessa, con il risultato di minore perdita di energia nel rotolamento. Migliorare la resistenza al rotolamento presenta lo stesso grado di impatto sull'efficienza generale quanto la scelta della giusta forma del cerchio.

VIBRAZIONI

Problema: la perdita della potenza è causata dalle vibrazioni che arrivano dalla strada, che inducono un movimento verticale sia della bici che del ciclista. Pensate ai pro sballottati dal pavé della Parigi-Roubaix. Le vibrazioni aumentano quando la superficie della strada diventa meno liscia.

La nostra soluzione: progettiamo le ruote Zipp affinché siano versatili. Possono essere utilizzate sulle strade normali, ma sono anche capaci di affrontare terreni più impegnativi comprese le strade malmesse, le sterrate leggere e - naturalmente - i tratti in pavé delle Classiche del Nord. Abbiamo progettato ruote con una gola più larga per usare pressioni inferiori e rendere fluida la marcia. Per ulteriori consigli sulla pressione delle gomme, visitare la pagina axs.sram.com/tirepressureguide oppure scansionare questo codice QR con il vostro smartphone.

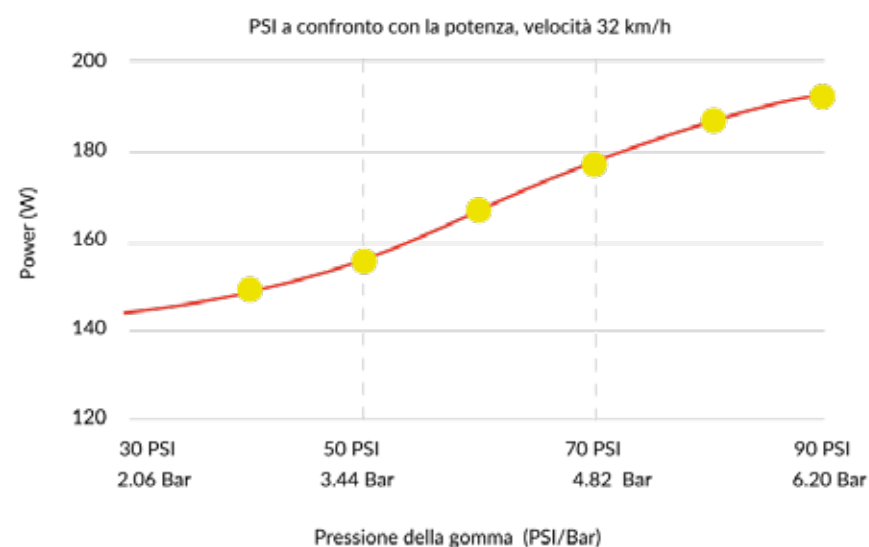

SCHEDA PRODOTTI

	MTB XC	MTB ENDURO	MTB TRAIL	GRAVEL	ROAD ENDURANCE	CORSA STRADA	TRIATHLON
€€€€					353 NSW	454 NSW	858 NSW
€€€	1ZERO HITOP SW			101 XPLR			SUPER 9
	1ZERO HITOP S	3 ZERO MOTO		303 SW XPLR		404 FIRECREST	808 FIRECREST
€€				303 S XPLR			
					303 FIRECREST		
					303 S		



ZIPP MTB 1ZERO HITOP SW

TUBELESS READY PER FRENI A DISCO



QUARQ
TyreWiz 2.0
INCLUSO



GARANZIA
A VITA



L'adattamento al terreno è fondamentale, nelle attuali competizioni di cross country, diventate ormai sempre più dure e impegnative. In una coppia di ruote non si ritiene più fondamentale che la rigidità sia più importante di qualsiasi altra caratteristica.

1ZERO HITOP SW

Il cerchio in carbonio 1ZERO HITOP SW si adatta al terreno grazie alla tecnologia proprietaria di laminazione del carbonio Zipp HITOP. Il risultato è una ruota leggera da XC che mantiene la velocità su tutti i tratti del percorso, sulle rocce, sulle radici e sui solchi, con l'affidabilità che viene richiesta da una XC o trail bike con corsa fino a 130mm.

Le 1ZERO HITOP SW sono anche dotate dal sistema di misurazione della pressione TyreWiz, in modo da avere sempre le gomme alla giusta pressione per prestazioni ottimali. Tra i più leggeri in commercio, i mozzi ZIPP ZM2 SL assicurano una pronta accelerazione e una più veloce spinta sui pedali nelle uscite di curva.

SPECIFICHE

- Altezza cerchio: 21,2 mm
- Larghezza interna cerchio: 30 mm
- Peso (g): 1325 g
- Tipologia cerchio: Carbonio - Hookless
- Mozzo ZM2 SL con 66 punti di ingaggio
- Compatibilità copertoni: camera d'aria o tubeless



CARATTERISTICHE

- La tecnologia HITOP prevede una laminazione proprietaria del cerchio per offrire assorbimento e fiducia quando il tracciato diventa più difficile
- Peso ridotto per accelerazioni senza sforzo e progressione in salita
- Il cerchio "winged" offre una superficie di appoggio liscia per la copertura, con la riduzione della possibilità di pizzicatura dopo l'impatto con una roccia
- Il sistema di monitoraggio della pressione TyreWiz 2.0 ha un design integrato
- Per il mozzo anteriore sono disponibili boccole standard o Torque Cap
- Disponibili con corpi ruota libera XD o Microspline
- Garanzia a vita



€ 2.200,00

PREZZO AL PUBBLICO IVA INCLUSA



ZIPP MTB 1ZERO HITOP S

TUBELESS READY PER FRENI A DISCO

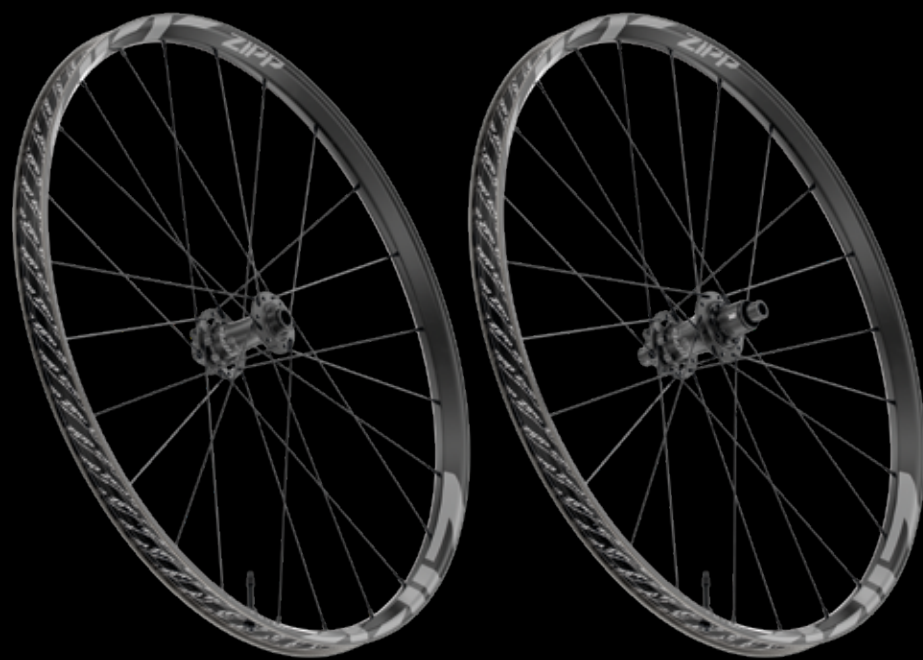

Le ruote 1ZERO HITOP S offrono qualità e alte prestazioni come nella versione superiore HITOP SW ma vengono proposte ad un prezzo più accessibile. Il cerchio in carbonio mantiene la tecnologia HITOP con profilo "winged" ed è abbinato ai mozzi ZIPP ZM 900. Il sistema di monitoraggio della pressione TyreWiz non è incluso.

1ZERO HITOP S



GARANZIA
A VITA

SPECIFICHE

- Altezza cerchio: 21,2 mm
- Larghezza interna cerchio: 30 mm
- Peso (g): 1495 g
- Tipologia cerchio:
- Carbonio - Hookless
- Mozzo ZM 900 SL con 52 punti di ingaggio
- Compatibilità copertoni: camera d'aria o tubeless

CARATTERISTICHE

- Cerchio con tecnologia HITOP
- Per il mozzo anteriore sono disponibili boccole standard o Torque Cap
- Disponibili con corpi ruota libera XD o Microspline
- Sistema di monitoraggio della pressione TyreWiz venduto a parte
- Garanzia a vita

€ 1.600,00

PREZZO AL PUBBLICO IVA INCLUSA



ISPIRATE DAL MONDO DEI MOTORI. CONTROLLO + AFFIDABILITÀ = VELOCITÀ

ZIPP

ZIPP 3ZERO MOTO // DOMANDE PIÙ FREQUENTI

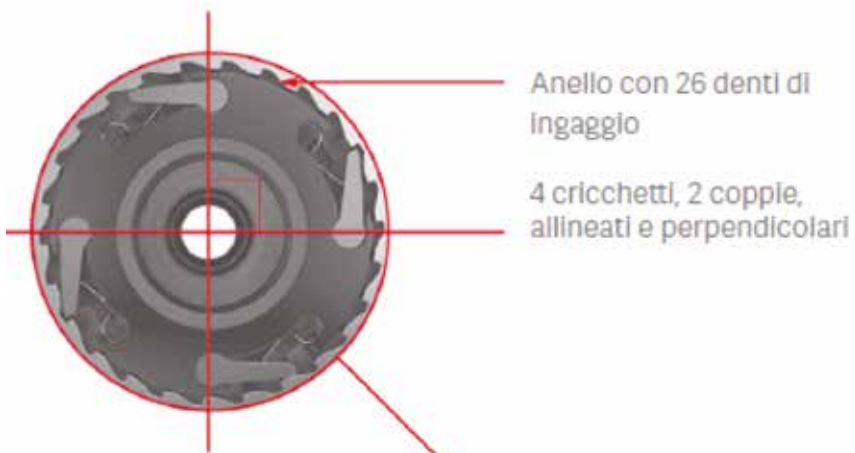

CORPO RUOTA LIBERA CON 52 PUNTI DI CONTATTO PER LA MASSIMA TRAZIONE E TRASFERIMENTO DELLA POTENZA

26
X (2 COPPIE)
52 PUNTI DI
INGAGGIO



La capacità di flessione permette al cerchio delle 3ZERO MOTO di flettere localmente e rimanere parallelo al terreno durante le curve, incrementando la trazione proprio come fa la caviglia dell'uomo.



3 ZERO MOTO MTB



€ 1.941,00

PREZZO AL PUBBLICO IVA INCLUSA

**PREZZO DELLA COPPIA
DI RUOTE COMPLETE**

Nuove 3ZERO MOTO carbon 27.5" e 29" enduro / trail. Ispirate alla moto per fornire ai rider massimo controllo e velocità.

**ISPIRATA ALLE MOTO.
PROGETTATA AD INDIANAPOLIS.**

La moto rimane una potente fonte di ispirazione per molte ragioni. Con sede all'interno del circuito di Indianapolis, Zipp per più di tre decenni ha usato gli sport motoristici come fonte di ispirazione per lo sviluppo di innovazioni pionieristiche nel settore del carbonio. Il nostro design Moto Technology™, consente ai cerchi di flettere da entrambi i lati del mentre si attraversano terreni sconnessi. Quando la ruota incontra degli ostacoli, il fianco del cerchio è



progettato per flettere ed accoppiarsi al terreno, creando la sensazione di extra sospensione. Per il rider ciò significa resistenza e controllo per maggiore velocità:

- Maggiore resistenza all'urto
- Ridotta possibilità di forature
- Maggiore trazione
- Guida più fluida sui terreni rocciosi
- Possibilità di ridurre la pressione dei pneumatici
- Minore fatica



MOZZI ZM1



TYREWIZ 2.0

€ 145,00

PREZZO AL PUBBLICO IVA INCLUSA



Le coperture rappresentano il punto di contatto della bici con il terreno. Non ci si sorprende dunque del fatto che una pressione ottimale della gomma vada ad incidere in modo diretto sul comfort, sulla resistenza al rotolamento e sulla velocità. Il TyreWiz 2.0 è stato riprogettato per una migliore precisione e una più ampia compatibilità con diverse altezze del cerchio, per offrire in tempo reale una misurazione precisa della pressione durante le vostre uscite più belle. Leggero e durevole nel tempo, il TyreWiz 2.0 utilizza i LED per indicare quando la pressione della gomma è al di fuori della gamma impostata, con un allarme per la pressione bassa oppure alta. L'utilizzo della pressione ottimale della gomma costituisce un fattore cruciale per massimizzare la velocità e migliorare le prestazioni, in special modo con le ruote moderne. Il TyreWiz 2.0 vi permette di prendere decisioni che influiscono sulla resistenza al rotolamento, sulla trazione, sul consumo del battistrada e sul comfort. Il TyreWiz 2.0 si interfaccia anche con l'app SRAM AXS per fornire consigli personalizzati sulla pressione. Fornito di un adattatore universale per il cerchio e di varie lunghezze della valvola, si posiziona sui cerchi da strada e da mountain bike sporgendo il minimo. Con le pompe manuali tradizionali

che arrivano a segnare la pressione con una precisione che arriva solamente al +/- 5 per cento, il TyreWiz 2.0 elimina la problematica alla radice leggendo accuratamente la pressione per farvi andare più veloci.

CARATTERISTICHE

- Precisione +/- 2 per cento con la rilevazione di 0,1 PSI
- Resistente all'acqua e alla polvere (IPX7)
- Consigli personalizzati sulla pressione attraverso l'app AXS per smartphone iOS e Android
- La batteria CR1632, poco costosa e facilmente reperibile, dura fino a 300 ore.
- Leggero, solo 10 grammi
- Si adatta a svariati cerchi e altezze del cerchio utilizzando diverse altezze della valvola e sedi in gomma a sezione quadrata o tonda
- Compatibile con protocolli ANT+ and Bluetooth mostra la pressione delle coperture in tempo reale sulla maggior parte dei cicocomputer.
- Due anni di garanzia

101 XPLR



Le 101 XPLR sono le nostre prime ruote complete fatte apposta per il gravel. Grazie alla nostra tecnologia MOTO, queste ruote permettono a chi fa gravel di avere maggiore controllo e resistenza su terreni difficili, con una qualità di guida più fluida che aiuta a ridurre la fatica. Significa pedalare in modo più confortevole. Immaginate di scorrere come su un tappeto su strade appena accennate, soprattutto con una bella gomma tubeless di ampia sezione e a bassa pressione. Queste ruote sono perfette per le gare gravel e per le lunghe giornate in sella.

101 XPLR TUBELESS READY

- Disponibile in 700c o 650b
- Profilo interno larghezza: 27 mm
- Ridotta possibilità di schiacciamento
- Più trazione nelle curve difficili
- Guida più fluida sui terreni rocciosi
- Possibilità di ridurre la pressione dei pneumatici
- Meno fatica, che permette di pedalare più a lungo e più veloce
- Installazione degli pneumatici senza fatica
- Mozzo ZR1

700C

- 1.665g (la coppia)
- 749g ruota anteriore
- 916g ruota posteriore

650B

- 1.590g (la coppia)
- 716g ruota anteriore
- 875g ruota posteriore

€ 1.941,00

PREZZO AL PUBBLICO IVA INCLUSA



ANKLE COMPLIANCE



BOX-SECTION



101 XPLR

**Cosa significa
per il rider.**

MENO FATICA

MAGGIORE CONTROLLO SIGNIFICA
PIÙ FIDUCIA

RIDOTTA POSSIBILITÀ DI PIZZICATURA



303 SW XPLR



GARANZIA
A VITA



€ 1.800,00

PREZZO AL PUBBLICO IVA INCLUSA

Le ruote Zipp 303 XPLR SW sono le nostre ruote da gravel più veloci di sempre, grazie al loro cerchio superlargo e alto che si integra senza soluzione di continuità con le coperture gravel*. Le attuali ruote gravel sono delle versioni leggermente modificate di ruote da strada esistenti che hanno per obiettivo una elevata rigidità e un basso peso. L'approccio di Zipp è diverso: il nostro obiettivo è la velocità. Nel gravel, la resistenza al rotolamento e le vibrazioni causate dalle superfici sconnesse e il vento costituiscono gli ostacoli per il raggiungimento di velocità elevate. Per eliminare questi ostacoli Zipp mette in campo la filosofia progettuale TSE, Total System Efficiency, specifica per le sfide del gravel. La 303 XPLR SW è la ruota da gravel che punta alla velocità con un approccio del tutto nuovo: partire da una copertura da gravel perfetta e progettare una ruota che le si adatti perfettamente.

303 XPLR SW

- **Diametro ruota: 700c**
- **Cerchio Carbonio: Hookless**
- **Mozzi: ZR1**
- **Larghezza gola del cerchio 32mm**
- **Pressione massima consentita: 50 PSI / 3.45 bar**
- **Peso: 1.496 g**

GOODYEAR XPLR SLICK

La copertura Goodyear XPLR Slick è parte integrante del rivoluzionario sistema da gravel costituito da ruota e copertura. È una copertura gravel da gara semi-slick progettata per le particolari ruote Zipp 303 XPLR SW ed S, per creare la combinazione ruota/ copertura più veloce su superfici gravel da compatte a medie. Prestazioni migliori in condizioni secche. Le ruote attuali per il gravel sono per lo più delle versioni più robuste di quelle che esistono per il settore corsa strada: leggere, rigide, strette e aerodinamiche. Il problema nasce dal fatto che il movimento su gravel produce vibrazioni dannose che rallentano e aumentano nel tempo la fatica. In più, le coperture gravel in linea generale annullano i vantaggi aerodinamici dei cerchi stretti tradizionali da corsa strada. La Slick è progettata per misurare 40mm quando usata su una ruota Zipp XPLR.

€ 90,00

PREZZO AL PUBBLICO IVA INCLUSA

GOODYEAR XPLR SLICK

- **Sezione copertura: 700x40**
- **Tipologia copertura: Tubeless**
- **Ottimizzata per 303 XPLR**
- **Tipologia tallone: Pieghevole**
- **Peso: 455 g**





€ 1.200,00

PREZZO AL PUBBLICO IVA INCLUSA

NEW 303 S XPLR



La ruota Zipp 303 XPLR S rappresenta per i rider che fanno gravel un importante upgrade ad un prezzo conveniente. Queste ruote beneficiano delle fondamentali innovazioni presenti sulle nostre ruote da gravel di livello più elevato, sono convenienti e robuste, per i rider gravel che sono attenti alle cose concrete. Queste ruote sono le più veloci nel gravel grazie al loro cerchio superlargo che si integra senza soluzione di continuità con le coperture gravel da competizione approvate*.

Le attuali ruote gravel sono delle versioni leggermente modificate di ruote da strada esistenti che hanno per obiettivo una elevata rigidità e un basso peso. L'approccio di Zipp è diverso: il nostro obiettivo è la velocità. Nel gravel, la resistenza al rotolamento e le vibrazioni causate dalle superfici sconnesse e il vento costituiscono gli ostacoli per il raggiungimento di velocità elevate. Per eliminare questi ostacoli Zipp mette in campo la filosofia progettuale TSE, Total System Efficiency, specifica per le sfide del gravel.

303 XPLR S

- **Diametro ruota: 700c**
- **Cerchio Carbonio: Hookless**
- **Mozzi: 76 / 176**
- **Larghezza gola del cerchio: 32mm**
- **Pressione massima consentita: 50 PSI / 3.45 bar**
- **Peso: 1.642 g**

GOODYEAR XPLR INTER

La copertura Goodyear XPLR Inter è parte integrante del rivoluzionario sistema da gravel costituito da ruota e copertura. Questa versatile copertura da gravel è progettata per le ruote superlarghe Zipp 303 XPLR S e SW per andare a creare una combinazione ruota/copertura veloce su qualsiasi superficie gravel. Adatta a condizioni da secco a misto.

Le ruote attuali per il gravel sono essenzialmente delle versioni più robuste di quelle che esistono per il settore corsa strada: leggere, rigide, strette e aerodinamiche.

Il problema nasce dal fatto che il movimento su gravel produce vibrazioni dannose che rallentano e aumentano nel tempo la fatica. In più, le aperture gravel in linea generale annullano i vantaggi aerodinamici dei cerchi stretti tradizionali da corsa strada.

€ 90,00

PREZZO AL PUBBLICO IVA INCLUSA

GOODYEAR XPLR INTER

- **Sezione copertura: 700x45**
- **Tipologia copertura: Tubeless**
- **Ottimizzata per 303 XPLR**
- **Tipologia tallone: Pieghevole**
- **Peso: 525 g**



€ 360,00

PREZZO AL PUBBLICO IVA INCLUSA

NEW SL 70 XPLR



Lo Zipp SL 70 XPLR è un manubrio premium in carbonio da gravel e per qualsiasi tracciato progettato per abbinarsi al gruppo SRAM RED AXS. Questa curva manubrio in carbonio è realizzata appositamente per il gravel e per le strade di tutti i generi e ti connette con la tua bici con una funzionalità completa e una perfetta ergonomia. La curva presenta una sporgenza per nascondere il condotto freno quando fuoriesce dal supporto. Questa sporgenza crea un appoggio che si allinea con la leva freno, permettendo un supporto ideale per le mani quando impugni la parte curva. La curva manubrio Service Course SL 70 XPLR ti aiuta ad andare più veloce posizionando il tuo corpo - a partire dalle mani - nella comfort zone ottimale, per pedalare ore e ore su strade difficili e su terreni misti. I rider gravel di oggi hanno necessità di una funzionalità affidabile: comfort, controllo e la possibilità di portare con sé quello che serve. Il manubrio presenta la parte curva poco profonda e larga per efficienza e comfort nelle uscite di lungo chilometraggio. In più, l'SL 70 XPLR presenta anche alcuni punti specifici nella curva e sulla sezione alta dove posizionare facilmente i Blip Wireless SRAM. Tutte le strade portano allo Zipp SL 70 XPLR.

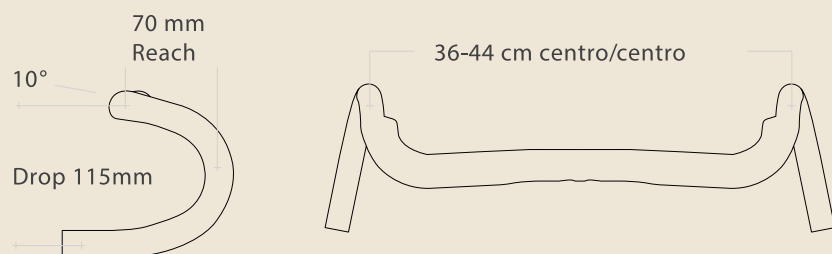

SPECIFICHE

- **Materiale:** Carbonio
- **Diametro:** 31.8
- **Reach / Drop:** 70mm / 115mm
- **Larghezza:** 40cm, 42cm, 44cm, 46cm, 48cm
- **Peso:** 240 g (44cm)

CARATTERISTICHE

Manubrio premium in carbonio unidirezionale per tutti i tracciati gravel

Progettato per l'integrazione con SRAM RED AXS

Posizioni predefinite per i Blip Wireless SRAM AXS

Posizionamento esterno invisibile per il condotto idraulico che si inserisce nell'attacco manubrio

Il reach di 70mm e il drop di 115mm permettono una presa confortevole sui supporti leve e una posizione poco profonda sulla parte curva

Il flare di 5° e il drop di 11° permettono una presa sulle estremità di 6cm più larga rispetto agli appoggi delle leve

240g per 44cm

Finitura Matte Black

Garanzia a vita



303 S*	303 FIRECREST DISC*	353 NSW*	404 FIRECREST*	454 NSW DISC*	808 FIRECREST	858 NSW	SUPER-9
Mozzo 76/176D Tubeless per freno a disco	Mozzo ZR1 Tubeless per freno a disco**	Mozzo Cognition Tubeless per freno a disco	Mozzo ZR1 Tubeless per freno a disco**	Mozzo Cognition Tubeless per freno a disco**	Mozzo ZR1 Tubeless per freno a disco	Mozzo Cognition Tubeless per freno a disco**	177DB Tubeless per freno a disco**

*Solo coperture tubeless

**Tutte disponibili in versione freno tradizionale e freno a disco

ZIPP PANORAMICA RUOTE

303 S	303 FIRECREST	353 NSW	404 FIRECREST	454 NSW	808 FIRECREST	858 NSW	SUPER-9
Peso (g) * 1530g Tipologia cerchio Carbonio senza uncini Finitura Fibra unidirezionale etichette a caldo Trasparente opaco	Peso (g) * 1352g Tipologia cerchio Carbonio senza uncini Finitura Fibra unidirezionale Incavi ABLC decal adesive	Peso (g) * 1255g Tipologia cerchio Carbonio senza uncini Finitura Fibra unidirezionale Incavi Hexfin Sawtooth Tecnologia Impress	Peso (g) * 1450g Tipologia cerchio Carbonio senza uncini Finitura Carbonio unidirezionale Incavi ABLC decal adesive	Peso (g) * 1358g Tipologia cerchio Carbonio senza uncini Finitura Carbonio unidirezionale Sawtooth Incavi Hexfin Tecnologia Impress	Peso (g) * 1635g Tipologia cerchio Carbonio senza uncini Finitura Carbonio unidirezionale, Incavi ABLC decalco adesive	Peso (g) * 1530g Tipologia cerchio Carbonio senza uncini Finitura Carbonio unidirezionale Sawtooth Incavi Hexfin Tecnologia Impress	Peso (g) * 1.050 g (ROAD) 1.000 g (PISTA) Tipologia cerchio Carbonio senza uncini (VERSIONE ROAD) - con uncini (VERSIONE PISTA) Finitura Fibra unidirezionale Incavi ABLC Decalco adesive

Ruote nella configurazione più leggera: asse passante 12mm e corpo ruota libera XDR. Nastro e

valvola non compresi.

303 S

TUBELESS READY PER FRENI A DISCO

Le 303 S sono estremamente versatili mantenendo l'eredità della 303 che ha conquistato tantissime classiche. Le 303 S mantengono il profilo classico da 45 mm ideale per ogni tipo di terreno, ma con una larghezza interna significativamente più ampia per fornire migliori prestazioni e facilità di guida su tutti i terreni. Versatile più che mai, ma veloci esattamente come prima.

SPECIFICHE

- Cerchio in Carbonio
- Profilo 45mm
- Standard (Center Lock)
- 1.530g (la coppia)
- 711g ruota anteriore
- 819g ruota posteriore
- Larghezza interna cerchio 23mm
- Finitura Fibra UD
- Mozzi 76/176
- Nippli in ottone
- Raggi CX-Sprint
- Raggi: 24 (anteriore) 24 (posteriore)
- Corpetto SRAM XDR, SRAM/Shimano
- Cuscinetti – Acciaio inox

€ 1.218,00

PREZZO AL PUBBLICO IVA INCLUSA

Ghiere di chiusura dei dischi incluse

TSE
TECHNOLOGY



**MOZZI
76/176**



- 303 S
- Progetto su 3 cricchetti con singole molle a balestra
- Punti di ingaggio: 36
- Mozzo per freno a disco con interfaccia rotore Center locking. L'anello di fissaggio è compreso
- Assi assanti o bloccaggi rapidi con boccole terminali sostituibili (boccole bloccaggi rapidi vendute a parte)
- Varianti XDR oppure SRAM / Shimano
- Corpo ruota libera Campagnolo 10-11v venduto a parte

303 FIRECREST XDR

TUBELESS READY FRENO A DISCO



Le 303 Firecrest® di Zipp sono progettate per il mondo reale ... un mondo di condizioni imperfette, superfici stradali ed elementi in cui il risultato è semplice.

Efficienza = velocità. È più veloce, più leggera su tutti i terreni della versione precedente.

La nuova 303 Firecrest® è stata rifatta con un approccio specifico per le esigenze delle moderne bici da strada. Quando si tratta di andare veloci in bicicletta, efficienza significa minore resistenza al vento, minore resistenza al rotolamento, minore fatica del ciclista, minore peso. La 303 Firecrest® è stata progettata attraverso test su strada (più che in galleria del vento o con simulazioni al computer). Il cerchio ha un design leggermente più bombato rispetto alla versione precedente, con una larghezza esterna di 30 mm, una larghezza interna di 25 mm e un profilo del cerchio di 40 mm.

Il profilo offre una bassa resistenza aerodinamica e una migliore transizione tra cerchio e pneumatico, aumentando l'efficienza aerodinamica su strada. L'ampia posizione del cerchio presenta anche una minore deflessione del pneumatico per una minore resistenza al rotolamento. La combinazione di pneumatico più largo, volume maggiore e pressione dei pneumatici inferiore aiuta a ridurre l'affaticamento dell'atleta soprattutto quando le condizioni stradali non sono perfette. Nuovo mozzo versatile e robusto, ZR1 DB di progettazione tedesca. Questo mozzo è dotato di 66 punti di innesto per una risposta più rapida. Le ruote 303 Firecrest® Tubeless per freni a disco nascono per i ciclisti che desiderano avere le ultime novità tecnologiche. Si tratta di diventare più veloci e abbinare la tua motivazione alla tecnologia più avanzata.



303 FIRECREST TUBOLARE PER FRENI A DISCO 650B

- 1.546g (la coppia)
- 696g ruota anteriore
- 850g ruota posteriore

€ 2.880,00^{650B}

PREZZO AL PUBBLICO IVA INCLUSA

303 FIRECREST FRENO A DISCO TUBELESS

- 1.352g (la coppia)
- 613g ruota anteriore
- 739g ruota posteriore

€ 1.994,00

PREZZO AL PUBBLICO IVA INCLUSA



MOZZI ZR1

- 303 / 404 / 808 Firecrest
- Progetto su 6 cricchetti (2 gruppi di 3) con singole molle
- Anello dentato: 33 denti
- Punti di ingaggio: 66
- Mozzo per freno a disco con interfaccia rotore Center locking. L'anello di fissaggio è compreso
- Modelli per freno a disco e tradizionale
- Asse passante oppure per quick release con boccole terminali sostituibili
- Varianti XDR oppure SRAM / Shimano
- Corpo ruota libera Campagnolo venduto a parte





353 NSW

TUBELESS READY PER FRENI A DISCO



La forma del cerchio, con la sua altezza ondulata di 45mm, permette alle 353 NSW di essere veloci su qualsiasi terreno con l'efficienza aerodinamica e la stabilità al vento trasversale migliori della categoria. Le ruote 353 NSW sono anche le più leggere ruote tubeless di Zipp, rendendole perfette per andare in fuga. L'utilizzo del cerchio hookless è parte integrante della loro aerodinamicità. Senza l'uncino, la transizione tra copertura e cerchio è senza soluzione di continuità per cui decisamente più aerodinamica. I cerchi Zipp hookless presentano una migliore distribuzione della resina, cioè maggiore leggerezza e sono più robuste. E sono anche durevoli nel tempo. La forma del cerchio Sawtooth delle 353 NSW, con gli Hyperfoil, è ottimizzata per l'efficienza aerodinamica e per la stabilità con vento trasversale.

TECNOLOGIE:

- Total System Efficiency Technology
- ImPress
- Sawtooth
- Axial Clutch V2
- 1.255g (la coppia)
- 580g ruota anteriore
- 675g ruota posteriore

€ 3.798,00

PREZZO AL PUBBLICO IVA INCLUSA



TSE
TECHNOLOGY

CARATTERISTICHE

- Versatili ruote da lunghe percorrenze, tubeless e con il profilo del cerchio senza uncino
- La nostra più leggera coppia di ruote tubeless per essere pronti alla battaglia.
- Gola del cerchio ottimizzata per una facile installazione della copertura
- TSE per una migliore efficienza e minore resistenza al rotolamento
- Cerchio Sawtooth con gli Hyperfoil e gli incavi HexFin ABLC per prestazioni aero di vertice e grande stabilità con vento trasversale, grazie al profilo ondulato
- I mozzi Cognition V2 scorrono con efficacia sia che si spinga sui pedali sia a ruota libera. La loro tecnologia Axial Clutch V2 riduce la resistenza e diminuisce gli attriti
- Consegnate con le boccole anteriori e posteriori da 12mm Center locking. Ghiere di bloccaggio compreso con le ruote
- Corpo ruota libera XDR o SRAM/ Shimano
- Grafiche Zipp applicate utilizzando la tecnologia di stampa diretta Zipp ImPress
- Corpo ruota libera Campagnolo venduto a parte
- Garanzia a vita



404 FIRECREST

TUBELESS READY PER FRENI A DISCO

XDR

TSE
TECHNOLOGY



La 404 Firecrest di Zipp è un'arma veloce per ogni situazione. Profilo del cerchio da 58 mm per la massima aerodinamicità e stabilità al vento trasversale, è ideale per gare su strada, cronometro e triathlon, gran fondo e tutti i tipi di terreno. La Zipp 404 è la sintesi di tutte le tecnologie sviluppate nel nostro laboratorio di sviluppo avanzato di Indianapolis. La tecnologia ABLC™ Sawtooth™ di Zipp utilizza una finitura speciale progettata per migliorare l'efficienza aerodinamica. Nuovi mozzi ZR1 versatili e robusti di progettazione tedesca. 404 Firecrest è una scelta intelligente e veloce.

404 FIRECREST TUBELESS READY PER FRENI A DISCO

- Cerchio in Carbonio
- Profilo 58mm
- Standard (Center Lock)
- Larghezza interna cerchio 19mm
- Finitura Fibra UD
- Mozzi ZR1
- Nippli in ottone
- Raggi CX-Sprint
- Raggi: 24 (anteriore) 24 (posteriore)
- Corpetto SRAM XDR, SRAM/Shimano
- Cuscinetti - Acciaio inox
- 1.450g (la coppia)
- 657g ruota anteriore
- 793g ruota posteriore

€ 1.899,00

PREZZO AL PUBBLICO IVA INCLUSA

Nella versione per freni a disco le ghiera di chiusura dei dischi sono incluse



MOZZI COGNITION



- 353 / 454 / 858 NSW
- I cuscinetti vengono preassemblati con assoluta precisione in fabbrica
- Asse da 17mm
- 10 gradi di ingaggio
- Cuscinetti ABEC 5 svizzeri
- Il progetto Axial Clutch è leggero e durevole nel tempo
- Asse passante oppure per quick release con bocche terminali sostituibili
- Varianti XDR oppure SRAM / Shimano Corpo ruota libera Campagnolo venduto a parte
- Mozzo per freno a disco con interfaccia rotore Center locking. L'anello di serraggio è compreso
- I mozzi Cognition DB V2 scorrono con efficacia sia che si spinga sui pedali sia a ruota libera. La loro tecnologia Axial Clutch V2 riduce la resistenza e diminuisce gli attriti.

454 NSW

**TUBELESS READY
PER FRENI A DISCO**



Sfruttando i principi della biomimetica, una scienza emergente, gli ingegneri Zipp hanno studiato l'ambiente circostante per analizzare i casi in cui la natura ha risolto problematiche di velocità, controllo ed efficienza e da questa analisi hanno poi sviluppato le nuove ruote Zipp 454 NSW caratterizzate da una forma del cerchio dal profilo ondulato che oscilla tra i 53 e i 58 mm di altezza così ottenendo una soluzione estremamente efficiente da un punto di vista aerodinamico oltre che molto elegante ed unica da un punto di vista estetico.

Zipp 454 NSW una ruota dalle prestazioni senza precedenti.

L'architettura ondulata del cerchio SawTooth™ della 454 NSW dotata di tecnologia HyperFoils™ rappresenta l'evoluzione della tecnologia ABLC Sawtooth™ presente in tutte le ruote NSW di Zipp. La nuova forma del cerchio, HyperFoils e la puntinatura ABLC HexFin™ permettono di migliorare la stabilità della ruota anche in presenza di vento laterale.



**ZIPP 454 NSW DISC TUBELESS
READY PER FRENI A DISCO**

€ 3.798,00

PREZZO AL PUBBLICO IVA INCLUSA

- 1.358g (la coppia)
- 631g ruota anteriore
- 727g ruota posteriore

Nella versione per freni a disco le ghiera di chiusura dei dischi sono incluse

OLTRE IL CERCHIO

Grazie ai mozzi Cognition™, la nuova 454 NSW® scorre in modo efficiente in qualsiasi situazione. La tecnologia Axial Clutch applicata ai mozzi Cognition, riduce il trascinamento eliminando l'inerzia del cricchetto della ruota libera. I nostri test dimostrano che i mozzi tradizionali hanno due volte l'attrito di rotazione dei nostri nuovi mozzi posteriori Cognition.



TSE
TECHNOLOGY



TECNOLOGIE

- ImPress
- Sawtooth
- Axial Clutch V2

CARATTERISTICHE

- Aspetto che richiama la velocità, con le grafiche Zipp applicate con la tecnologia a stampa diretta Zipp ImPress
- I mozzi Cognition DB V2 scorrono con efficacia sia che si spinga sui pedali sia a ruota libera. La loro tecnologia Axial Clutch V2 riduce la resistenza e diminuisce gli attriti
- Cerchio Sawtooth con gli Hyperfoil e gli incavi HexFin ABLC per prestazioni aero di vertice e grande stabilità con vento trasversale, con il profilo ondulato alto 53/58mm
- Interfaccia rotori center locking. La ghiera di serraggio è compresa.
- Corpo ruota libera XDR o SRAM/ Shimano
- Consegnate con le boccole anteriori e posteriori da 12mm
- Corpo ruota libera Campagnolo venduto a parte
- Garanzia a vita

808 FIRECREST

TUBELESS READY PER FRENI A DISCO

XDR  GARANZIA A VITA



Le ruote 808 Firecrest® sono pura scienza ingegneristica. Essere veloci grazie al cerchio da 82 mm è una cosa, ma essere veloci pur offrendo un'elevata stabilità al vento trasversale, beh, questo richiede una seria attenzione ai dettagli. Eppure questo è proprio ciò che la 808 Firecrest è in grado di fare: velocità con stabilità e compatibilità tubeless. Ciò significa che si ottengono tutti i vantaggi aerodinamici con la possibilità di ridurre la pressione dei pneumatici per una maggiore aderenza in curva e una ridotta resistenza al rotolamento, senza il rischio di forature. Tutto questo con la maggiore potenza frenante dei freni a disco. Questo set di ruote è la somma di tutte le tecnologie sviluppate nel laboratorio di sviluppo avanzato di Indianapolis. La tecnologia ABLC™ Sawtooth™ di Zipp utilizza una finitura speciale per migliorare l'efficienza aerodinamica. Nuovi mozzi ZR1 versatili e robusti di progettazione tedesca...Connubio perfetto tra velocità e stile.



€ 2.500,00

PREZZO AL PUBBLICO IVA INCLUSA

Nella versione per freni a disco le ghiere di chiusura dei dischi sono incluse



808 FIRECREST TUBELESS READY PER FRENI A DISCO

- Cerchio in Carbonio
- Profilo 82mm
- Standard (Center Lock) Larghezza interna cerchio 19mm
- Finitura Fibra UD
- Mozzi ZR1
- Nippli in ottone

- Raggi CX-Sprint
- Raggi: 24 (anteriore) 24 (posteriore)
- Corpetto SRAM XDR, SRAM/Shimano
- Cuscinetti - Acciaio inox
- 1.635g (la coppia)
- 752g ruota anteriore
- 883g ruota posteriore

858 NSW

TUBELESS READY PER FRENI A DISCO

 GARANZIA A VITA

€ 4.000,00

PREZZO AL PUBBLICO IVA INCLUSA

DESIGN RADICALE. EVOLUZIONE DELLA SPECIE.

Con l'introduzione della 454 NSW, Zipp ha dimostrato che l'efficienza aerodinamica e stabilità anche in condizioni di vento laterale sono due obiettivi che possono assolutamente coesistere. Utilizzando lo stesso design Sawtooth™ della 454 NSW, la nuova 858 NSW è 24mm più alta della 454 NSW e fornisce un ulteriore miglioramento dell'efficienza aerodinamica fermo restando un elevato controllo della bici in condizioni di vento laterale cosa questa che in precedenza era impensabile con il design tradizionale. Questo permette alle 858 NSW di non essere delle ruote utilizzabili esclusivamente in gara ma anche durante gli allenamenti quotidiani. Se poi scegliete la versione per freno a disco la 858 NSW offre la migliore frenata oggi possibile grazie alla pista frenante con tecnologia Showstopper® esclusiva dei modelli NSW. Pensata per le gare su strada ed il Triathlon, grazie a efficienza aerodinamica, massima stabilità, estrema manovrabilità e grande reattività uniti ad una frenata ineguagliabile fanno della 858 NSW la ruota perfetta...abbiamo reso possibile ciò che sembrava impossibile...



ZIPP 858 NSW TUBELESS READY PER FRENO A DISCO

- 1.530g (la coppia)
- 719g ruota anteriore
- 811g ruota posteriore
- Profilo Cerchio 77mm/82mm
- Larghezza interna cerchio 18mm
- Raggi: 18 Ant. / 24 Post.
- Standard: Center Lock
- Nippli: Sapim® secure-lock
- Raggi: Sapim® CX-Ray®
- Mozzi: Cognition Disc



Nella versione per freni a disco le ghiere di chiusura dei dischi sono incluse

NEW SUPER 9
TUBELESS PER FRENO A DISCO
PISTA PER COPERTONCINO



Il primo prodotto Zipp, che risale al 1988, fu una ruota lenticolare. Proprio per questo motivo, non è stato assolutamente facile riprogettare la ruota aerodinamica che per noi è stata fondamentale. La Super-9 aumenta la velocità attraverso un efficiente trasferimento della potenza, è più rigida e ha una durata maggiore nel tempo. Per la creazione di questa ruota, Zipp ha investito molto tempo in galleria del vento per testare sette prototipi e metterli a confronto con numerose ruote lenticolari di alto livello disponibili sul mercato. Nella fase di test sono stati utilizzati otto famosi telai da cronometro e da triathlon per essere certi che la Super-9 risultasse versatile e veloce su qualsiasi percorso e in qualsiasi condizione.

€ 2.750,00
 PREZZO AL PUBBLICO IVA INCLUSA



TUBELESS PER FRENO A DISCO

- **Diametro ruota: 700c**
- **Cerchio Carbonio Hookless**
- **Mozzo: ZR1**
- **Larghezza gola del cerchio: 23 mm**
- **Pressione massima consentita: 5 bar / 73 PSI**
- **Peso: 1050 g**

- Ottimizzata per l'utilizzo tubeless, ma la copertura tubeless si può anche usare con la camera d'aria
- Cuscinetti ceramici ad attrito ridotto per prestazioni da gara
- L'anello di serraggio è compreso
- Corpo ruota libera XDR o SRAM/Shimano.
- Corpo ruota libera Campagnolo venduto a parte
- Borsa da viaggio portaruota Zipp e protezione rotore

PISTA PER COPERTONCINO

- **Diametro ruota: 700c**
- **Cerchio Carbonio con uncino di ritenzione**
- **Mozzo: ZR1 Track**
- **Compatibilità: Coperture tradizionali per camera d'aria oppure tubeless**
- **Larghezza gola del cerchio: 21 mm**
- **Pressione massima consentita: 8,6 bar / 125 PSI**
- **Peso: 1000 g**

CARATTERISTICHE

- Leggera, solo 1050 grammi
- Gola del cerchio da 23 mm (larghezza esterna 30,4 mm) per l'ottimizzazione con coperture più larghe a pressioni inferiori di gonfiaggio
- Dimensione minima e ottimale della copertura 28 mm
- Sensore integrato della pressione dell'aria TyreWiz 2.0 (10 g)
- Aerodinamica, durevole nel tempo, leggera
- Risparmio di Watt grazie alla minore resistenza al rotolamento
- Sede per l'innesto della pompa riprogettata con chiusura integrata, non serve più l'adesivo
- Fornita di raccordo per la pompa
- Elegante finitura opaca
- Garanzia a vita

CARATTERISTICHE

- Progettate per copertoncino, più veloci
- Leggere
- Aerodinamica assoluta
- Durevoli
- Le più veloci con le coperture da 23 mm
- Garanzia a vita



TANGENTE COURSE | COPERTONCINO



Sei alla ricerca di pneumatici che ti consentano di spingere di più sulla bici. Pneumatici che ti danno la possibilità di essere concentrato solo su di te e su ciò che devi fare. I pneumatici Tangente Course di Zipp, progettati per l'allenamento o la competizione, sono le gomme perfette per te. Pneumatici ad alte prestazioni: durata superiore, bassa resistenza al rotolamento e perfetta aderenza in curva.

SPECIFICHE

- Materiale: Gomma / Nylon
- Protezione: Kevlar
- Conto TPI: 120
- Protezione Antiforatura: Sì
- Utilizzo: Allenamento/Gara
- Sezione copertura: 700x23, 700x25, 700x28, 700x30

- Tipologia copertura: Tubeless
- Ottimizzata per 303 XPLR
- Tipologia tallone: Pieghevole
- Peso: 205 g (23), 215 g (25), 260 g (28), 306 g (30)

€ 65,00 23MM-25MM-28MM
PREZZO AL PUBBLICO IVA INCLUSA

€ 68,00 30MM
PREZZO AL PUBBLICO IVA INCLUSA

TANGENTE SPEED | COPERTONCINO



I pneumatici SPEED permettono di avere molta più trazione, maggiore comfort ed anche migliore aerodinamica.

SPECIFICHE

- Materiale: Gomma / Nylon
- Protezione: Kevlar
- Conto TPI: 220
- Protezione Antiforatura: No
- Utilizzo: Gara
- Sezione copertura: 700x23, 700x25, 700x28

- Tipologia copertura: Tubeless
- Ottimizzata per 303 XPLR
- Tipologia tallone: Pieghevole
- Peso: 180 g (23), 190 g (25), 216 g (28)

€ 76,00
PREZZO AL PUBBLICO IVA INCLUSA

GOODYEAR VECTRR Z30 NSW | TUBELESS READY

NEW



Il ciclismo su strada moderno è in continua evoluzione e spinge gli standard da parte nella ricerca della velocità pura. Pensando alla ruota e allo pneumatico come a un sistema, si raggiungono nuovi livelli di prestazioni. Il nuovissimo pneumatico Goodyear VectorR Z30 NSW è ottimizzato in base allo Zipp 353 NSW, consentendo ai ciclisti di spingere ulteriormente i limiti del possibile. VectorR Z30 NSW è sviluppato pensando alla leggerezza. Una struttura a tele corte e una carcassa morbida da 150 TPI lo rendono perfetto per conquistare le vette delle montagne, mentre il breaker R:Shield fornisce protezione per pedalare tutto il giorno. Le qualità di rotolamento della miscela Dynamic:UHP saranno le tue alleate nella conquista di queste sfide.

CARATTERISTICHE

- Struttura Short-Ply e carcassa 150 TPI
- Un battistrada leggero fornisce trazione in tutte le condizioni
- Aderenza migliorata
- Ridotta resistenza al rotolamento
- Aumentata resistenza all'usura
- La struttura e la geometria del tallone assicurano una ritenzione sicura sui cerchi Zipp
- 30 mm
- 280 g

€ 90,00
PREZZO AL PUBBLICO IVA INCLUSA

GOODYEAR VECTRR Z30 SW E Z35 SW | TUBELESS READY

NEW



I nuovi Goodyear VectorR Z30 SW e Z35 SW sono ottimizzati attorno alla famiglia 303 di Zipp permettendo ai ciclisti di spingere ulteriormente i limiti del possibile. VectorR Z30 SW e Z35 SW sono sviluppati pensando alla durata. Una struttura a tele corte e una carcassa robusta da 120 TPI completano perfettamente la famiglia Zipp 303 per conquistare qualsiasi superficie stradale, in qualsiasi condizione. Le qualità di rotolamento della miscela Dynamic: UHP saranno i tuoi alleati nella conquista di queste sfide.

CARATTERISTICHE

- Struttura Short-Ply e carcassa 120 TPI,
- Battistrada resistente fornisce trazione in tutte le condizioni
- Aderenza migliorata
- Ridotta resistenza al rotolamento
- Aumentata resistenza all'usura
- La struttura e la geometria del tallone assicurano una ritenzione sicura sui cerchi Zipp
- 30 mm o 35 mm su un cerchio TSS da 25 mm
- Vector R Z30 SW: 325 g
- Vector R Z35 SW: 365 g

€ 90,00
PREZZO AL PUBBLICO IVA INCLUSA

GOODYEAR XPLR INTER | TUBELESS READY

NEW



La copertura Goodyear XPLR Inter è parte integrante del rivoluzionario sistema da gravel costituito da ruota e copertura. Questa versatile copertura da gravel è progettata per le ruote superlarghe Zipp 303 XPLR S e SW per andare a creare una combinazione ruota/copertura veloce su qualsiasi superficie gravel. Adatta a condizioni da secco a misto.

SPECIFICHE

- Sezione copertura: 700x45
- Tipologia copertura: Tubeless
- Ottimizzata per 303 XPLR
- Tipologia tallone: Pieghevole
- Peso: 525 g

CARATTERISTICHE

- La carcassa leggera offre assorbimento per una eccellente qualità di guida
- La protezione M:Wall aiuta a prevenire i tagli e riduce la possibilità di pizzicature
- Realizzazione e geometria ottimizzate per la Zipp 303 XPLR. Disegno del battistrada studiato per la versatilità, adatto per la maggior parte delle situazioni gravel in qualsiasi condizione
- La miscela Dynamic:UHP migliora il grip e diminuisce la resistenza al rotolamento.
- Tubeless Complete e i talloni a duplice angolazione assicurano la tenuta certa sui cerchi XPLR
- Progettata per misurare 45mm quando usata su un cerchio Zipp 32mm TSS

€ 90,00
PREZZO AL PUBBLICO IVA INCLUSA

GOODYEAR XPLR SLICK | TUBELESS READY

NEW



La copertura Goodyear XPLR Slick è parte integrante del rivoluzionario sistema da gravel costituito da ruota e copertura. È una copertura gravel da gara semi-slick progettata per le particolari ruote Zipp 303 XPLR SW ed S, per creare la combinazione ruota/ copertura più veloce su superfici gravel da compatte a medie. Prestazioni migliori in condizioni secche.

SPECIFICHE

- Sezione copertura: 700x40
- Tipologia copertura: Tubeless
- Ottimizzata per 303 XPLR
- Tipologia tallone: Pieghevole
- Peso: 455 g

CARATTERISTICHE

- La carcassa leggera offre assorbimento per una eccellente qualità di guida
- La protezione M:Wall aiuta a prevenire i tagli e riduce la possibilità di pizzicature
- Realizzazione e geometria ottimizzate offrono prestazioni aerodinamiche ineguagliabili in combinazione con la Zipp 303 XPLR. Battistrada progettato per correre veloci su gravel compatto, dà il meglio in condizioni secche.
- La miscela Dynamic:UHP migliora il grip e diminuisce la resistenza al rotolamento.
- Tubeless Complete e i talloni a duplice angolazione assicurano la tenuta certa sui cerchi XPLR
- Progettata per misurare 40mm quando usata su un cerchio Zipp 32mm TSS

€ 90,00

PREZZO AL PUBBLICO IVA INCLUSA

TANGENTE COURSE G40 XPLR | TUBELESS READY



La carcassa della copertura e la fascia antiforatura da fianco a fianco creano il perfetto mix tra risposta morbida e dura, in modo che la presa a terra e le prestazioni non diminuiscano e nello stesso tempo questa gomma gravel possa durare incredibilmente a lungo. La larghezza della G40 XPLR, 40mm, è stata decisa con attenzione per essere la più efficace, con il suo disegno del battistrada, e andare incontro alle esigenze dei ciclisti che apprezzano sempre più le gomme larghe negli eventi gravel e in fuoristrada.

SPECIFICHE

- Sezione copertura: 700x40
- Tubeless ready e compatibilità con cerchi hookless.
- Compatibile con camera d'aria.
- 30-65 psi
- ETRTO 40-622 (700x40c)
- Fianco color para
- Peso: 480 g

€ 72,00

PREZZO AL PUBBLICO IVA INCLUSA

NEW ZIPP SL80 RACE
MANUBRIO IN CARBONIO

€ 380,00

PREZZO AL PUBBLICO IVA INCLUSA



Un manubrio di alta qualità dovrebbe collegarti alla tua bici in modo fluido, unendo comfort ergonomico ed efficienza aerodinamica. Zipp SL 80 Race fa proprio questo, essendo un manubrio in carbonio aero-road di alta qualità, progettato espressamente per l'uso con il gruppo SRAM RED AXS. Il manubrio presenta una sporgenza per coprire il tubo del freno nel punto in cui esce dal comando. Questa "mensola" crea una piattaforma che si accoppia con la leva del freno, offrendo un appoggio ideale per le mani mentre si pedala sui comandi. La forma a goccia è stata perfezionata per offrire al ciclista un facile accesso alla leva del freno mentre si pedala sui drop. SL 80 Race ha anche dei localizzatori definiti contrassegnati sul drop e sulla parte superiore del manubrio per un facile posizionamento dei Blip wireless SRAM. La parte superiore del manubrio ha una forma ad ala per una migliore efficienza aerodinamica, includendo anche innovazioni chiave per pedalare comodamente sulla parte alta del manubrio. Ideale per le lunghe salite. SL 80 Race è dotato di una superficie antiscivolo per la migliore presa possibile.

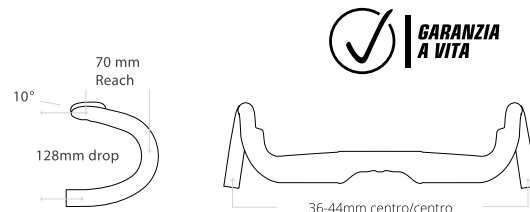

SPECIFICHE

- **Materiale:** Carbonio
- **Diametro morsetto:** 31,8 mm
- **Reach/Drop:** 70 mm/128 mm
- **Larghezze:** 36 cm, 38 cm, 40 cm, 42 cm, 44 cm
- **Peso (g)** 250 g (42 cm)

ZIPP SL-70 ERGO
MANUBRIO IN CARBONIO

GARANZIA A VITA

€ 339,00

PREZZO AL PUBBLICO IVA INCLUSA

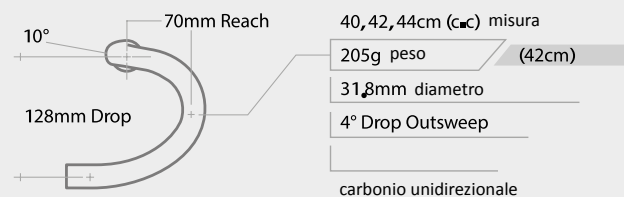

SL SPRINT

ATTACCO MANUBRIO IN CARBONIO



Un attacco super rigido per il miglior rapporto tra peso e rigidità. Con appena 165gr di peso (100mm) rappresenta sicuramente uno dei prodotti più leggeri in commercio nella sua categoria. Si tratta di un attacco dedicato agli sprinter e chi vuole la massima rigidità senza però rinunciare alla prerogativa della leggerezza.

Peso: 165g (100mm)
Lunghezza: 90,100,110,120,130,140
Angolo: -12
Costruzione: in carbonio Exogram™
Frontalino in alluminio/Viteria in acciaio T25



€ 321,00

PREZZO AL PUBBLICO IVA INCLUSA



SL SPEED

ATTACCO MANUBRIO IN CARBONIO



Peso: 123g (100mm)
Lunghezza: 70, 80,90,100,110,120
Angolo: +/-6°
Costruzione: Carbonio Unidirezionale
Viteria: Titanio

€ 321,00

PREZZO AL PUBBLICO IVA INCLUSA



ZIPP SL SPEED

PORTABORRACCIA IN CARBONIO

Il porta borraccia in carbonio SL Speed dispone di un nuovissimo design ultra-leggero (appena 18g). E' ottimizzato per un facile e veloce inserimento della borraccia anche sui telai più piccoli o con angoli stretti. Sottile ma allo stesso tempo robusto l'SL SPEED permette di estrarre rapidamente la borraccia con facilità in qualsiasi situazione di corsa e da qualsiasi angolo.

€ 92,00

PREZZO AL PUBBLICO IVA INCLUSA



SL SPEED

REGGISILLA IN CARBONIO



€ 321,00

PREZZO AL PUBBLICO IVA INCLUSA



Il reggisella SLSpeed è il nostro nuovo reggisella top di gamma con un peso di appena 185g è il prodotto giusto per tutti coloro che vogliono rendere ancora più leggera la propria bicicletta. Disponibile in 2 diametri (27.2mm e 31.6mm) ed in una sola lunghezza (400mm) e con due arretramenti 0 e 20mm. Viteria in titanio per la massima leggerezza ed affidabilità.

Peso: 172g (27.2/330mm)
Diametro: 27.2 | 31.6
Lunghezza: 400mm
Arretramento: 0mm/20mm
Materiale: Fibra di Carbonio
Viteria: Titanio



70 XPLR



**MAGGIOR COMFORT E CONTROLLO
SU TUTTE LE STRADE**



La risposta di Zipp, al mondo del Gravel: Service Course SL 70 XPLR e Service Course 70 XPLR. Il design di questi due nuovi manubri Gravel risponde al desiderio di esplorare il mondo con una definizione ampliata di ciclismo...da strade asfaltate a ghiaia, fango, terra battuta e persino single track.

Il Service Course 70 XPLR ed il Service Course SL 70 XPLR ti aiutano ad andare più veloce in una posizione ottimale "zona di comfort" per potere guidare per ore anche sui terreni più accidentati. I ciclisti di oggi sono molto più esigenti indipendentemente che si tratti di un giro di allenamento di due ore da casa o di un viaggio di oltre 200km: comfort, controllo e capacità di trasportare è ciò di cui hanno bisogno. Abbiamo soddisfatto queste esigenze creando dei manubri con un drop poco profondo e largo, concentrandoci in particolare su due parametri fondamentali: outswEEP e flare.

- L'outswEEP garantisce una presa bassa più facile e comoda.
- Il Flare ruotato di 5° garantisce una più facile accessibilità ai comodi ed un maggiore controllo di guida.



SERVICE COURSE SL 70 XPLR

- 40, 42, 44, 46cm
- 70mm Reach
- 115mm Drop
- 5° Flare
- 11° outswEEP
- Parte superiore ergonomica con 3° backsweep
- 100mm per il fissaggio di attacco e appendici o altri supporti
- 260g ±5% (42cm)

€ 136,00

PREZZO AL PUBBLICO IVA INCLUSA



SERVICE COURSE 70 XPLR

- 42, 44, 46cm
- 70mm Reach
- 115mm Drop
- 5° Flare
- 11° outswEEP
- Parte superiore ergonomica con 3° backsweep
- 100mm per il fissaggio di attacco e appendici o altri supporti
- Compatibile con il Di2
- 305g ±5% (42cm)

€ 68,00

PREZZO AL PUBBLICO IVA INCLUSA

SERVICE COURSE SL 70 ERGO

MANUBRIO IN ALLUMINIO



€ 136,00

PREZZO AL PUBBLICO IVA INCLUSA

SERVICE COURSE

BARS | STEMS | SEATPOSTS



Peso: 250g (misura 42cm)
Reach: 70mm; Drop 128mm; 10° di angolo
Larghezza: 36,38,40,42,44 cm (centro-centro)
Materiale: Alluminio 7050 T6

SERVICE COURSE SL 80 ERGO

MANUBRIO IN ALLUMINIO

€ 136,00

PREZZO AL PUBBLICO IVA INCLUSA



Peso: 250g (misura 42cm)
Reach: 80mm; Drop 125mm; 7° di angolo
Larghezza: 36,38,40,42,44 cm (centro-centro)
Materiale: Alluminio 7050 T6
COMPATIBILE CON CLIP ON

SERVICE COURSE 80

MANUBRIO IN ALLUMINIO



€ 68,00

PREZZO AL PUBBLICO IVA INCLUSA



60, 70, 80, 90, 100, 110, 120, 130mm	31.8mm Diametro
150g (100mm)	Peso
AL-6061	
±6° a ±25° Angolo	1-1/8" Diametro cannotto



SERVICE COURSE SL

ATTACCO MANUBRIO IN ALLUMINIO



€ 127,00

PREZZO AL PUBBLICO IVA INCLUSA

Peso: 135g (100mm)
Diametro: 31.8
Lunghezze: 70,80,90,100,110,120,130mm
Angoli: +/- 6 | -17
Materiale: Al-7075
Viteria: Titanio



SERVICE COURSE

ATTACCO MANUBRIO IN ALLUMINIO



Peso: 150g (100mm)
Diametro: 31.8
Lunghezze: 70,80,90,100,110,120,130mm
Angoli: +/- 6 | -17
Materiale: Al-7075
Viteria: Acciaio



€ 62,00

PREZZO AL PUBBLICO IVA INCLUSA

SERVICE COURSE SL

REGGISSELLA IN CARBONIO CON TESTA IN ALLUMINIO



SERVICE COURSE

REGGISSELLA IN ALLUMINIO



Peso: 235g (275x27.2 arretramento 20mm)
240g (arretramento 0mm)
Diametro: 27.2 | 31.6
Lunghezza: 400mm (arretramento 20mm e arretramento 0mm)
Arretramenti: 0mm - 20mm
Materiale: Tubo in carbonio unidirezionale con testa in alluminio 7075
Viteria: Titanio

€ 194,00

PREZZO AL PUBBLICO IVA INCLUSA

Peso: 270g (275x27.2 arretramento 20mm)
260g (arretramento 0mm)
Diametro: 27.2 | 31.6
Lunghezza: 350mm
(arretramento 20mm e arretramento 0mm)
Arretramenti: 0mm - 20mm
Materiale: Al-7075
Viteria: Acciaio



€ 56,00

PREZZO AL PUBBLICO IVA INCLUSA

ZIPP ALUMINA

PORTABORRACCIA IN ALLUMINIO

€ 44,00

PREZZO AL PUBBLICO IVA INCLUSA



Il design della gabbia in alluminio del porta borraccia ALUMINA è ottimizzato per permettere l'inserimento della borraccia da entrambi i lati anche su telai piccoli o con angoli stretti. Leggero (appena 27g), robusto, e con un design accattivante... tutte le caratteristiche di un porta borraccia di alto livello ad un prezzo estremamente contenuto.

SUPPORTO INTEGRATO ZIPP QUICKVIEW



€ 78,00

PREZZO AL PUBBLICO IVA INCLUSA

Il supporto integrato Zipp QuickView per computer permette un fissaggio sicuro e facile del computer, della luce anteriore o della videocamera ed è dotato di un aspetto Il supporto integrato QuickView si posiziona davanti al vostro attacco Zipp garantendo una visibilità ottimale e facilità di accesso alla strumentazione. E' disponibile in due versioni, una compatibile con i modelli Service Course, Service Course SL e SL Speed, un'altra progettata per l'utilizzo con l'SL Sprint. Un modo semplice per aggiungere un'elegante integrazione alla vostra bicicletta.

VUKA BTA

PORTACOMPUTER CHRONO

€ 80,00

PREZZO AL PUBBLICO IVA INCLUSA

Grazie al nuovo VUKA BTA potrai montare computer e sistema di idratazione con un supporto unico... senza la necessità di usare più supporti o del velcro per il fissaggio. Costruito in alluminio 6061T6 forgiato, il VUKA BTA è leggero (appena 104g) ed allo stesso tempo molto robusto. Compatibile con tutta la serie Garmin® Edge®, offre molteplici possibilità di posizionamento. La viteria è laserata con una scala di regolazione estremamente accurata per la massima precisione in fase di posizionamento e per una vasta gamma di regolazioni possibili.



VUKA BULL BASE BAR



Photo: Nils Nilsen

La curva manubrio in carbonio VukaBull con angolo zero o 40mm è stata completamente ridisegnata.

Abbiamo anche allargato l'area del morsetto per fornire altri 20mm di adattamento di clip che consentono di ruotarlo di 5 gradi per una migliore ergonomia per le salite e le volate. Il nuovo manubrio da crono VukaBull è più veloce che mai. Perfetto anche per soddisfare le esigenze più degli atleti più esigenti. Decisamente più rigido e compatibile con le direttive UCI 3:1.

Peso. 200gr (40 cm misurato centro - centro). Estensioni e leve cambio VukaR2C sono vendute separatamente compatibili sia con SRAM che Shimano.

- F. Vuka Bull Base Bar 0mm Drop Style
- G. Vuka Bull Base Bar 40mm Drop Style



€ 269,00

PREZZO AL PUBBLICO IVA INCLUSA



VUKA ALUMINA BASE BAR



€ 87,00

PREZZO AL PUBBLICO IVA INCLUSA

CLIP NON COMPRESI

Ogni grande prestazione a contro il tempo parte da un manubrio performante. Vuka Alumina, realizzato in alluminio 6066, offre aerodinamica ed ergonomia superiori a un prezzo accessibile. La base bar Vuka Alumina è stata una grande sfida per i nostri ingegneri: creare una base bar in alluminio ad alte prestazioni che sia elegante e leggera con la giusta quantità di regolazioni. La base bar Vuka Alumina è elegante ed è dotata di passaggio cavi interno per una facile installazione. Le impugnature sono inclinate verso l'alto di 5 gradi per una posizione naturale del polso durante la salita o lo sprint. L'area di montaggio per l'attacco è larga 120 mm per consentire una serie di diversi settaggi e per adattarsi a molti stili di guida e di morfologia. Vuka Alumina è compatibile con tutti gli attuali sistemi di trasmissione e tutte le leve dei freni plug-in. È ottimizzato per l'uso con Vuka Clip, ma è compatibile con la maggior parte delle clip aerodinamiche sul mercato. Vuka Alumina pesa appena 250 grammi, ed ha una larghezza di 40 cm (centro-centro) e un diametro da 31,8 mm. La sua finitura nera bead blast con grafica lucida fa sì che la barra abbia un aspetto molto elegante.



VUKA

ESTENSIONI CHRONO IN CARBONIO

€ 196,00

PREZZO AL PUBBLICO IVA INCLUSA

Estensioni in Carbonio disponibili con in due versioni EVO da 70mm e 110mm di rialzo. Diametro Esterno 22,2 millimetri. Lunghezza 380 versione. Passaggio dei cavi interno compatibile sia con gruppi meccanici che elettronici. VukaShift Race è stato progettato per i manettoni cambio SRAM S900, S500, R2C e Zipp VukaR2C.



22,2 +0,15 -0,05mm Misura di compatibilità
140g EVO 70 mm peso 142g EVO 110 mm
19,2 ±0,25 37mm Profondità foro fissaggio comando cambio
70° o 110 mm Rise (EVO)
*h Figura Vuka EVO 70



NEW COLOR
FINITURA OPACA



Vuka Carbon Evo 70

Vuka Carbon Evo 110

VUKA CLIP

CON ESTENSIONI ALUMINA E VUKA CARBON



Grazie al nuovo design, le Zipp VUKA Clip™ garantiscono una vasta gamma di regolazioni. Sviluppate sulla base di feedback dei nostri atleti professionisti ogni dettaglio è stato ridisegnato per offrire il massimo in termini di posizionamento. La nuova colorazione è stata pensata per un migliore abbinamento con le nuove estensioni Zipp.

Le VUKA Clip sono fornite esclusivamente insieme alle estensioni (alluminio e carbonio) in 6 diverse opzioni tutte con diametro da 22,2 mm

Le VUKA Clip sono compatibili con la Zipp VUKA Alumina Base Bar e la Vuka Bull.

€ 173,00

PREZZO AL PUBBLICO IVA INCLUSA

CON ESTENSIONI ALUMINA EVO
70 IN ALLUMINIO

€ 288,00

PREZZO AL PUBBLICO IVA INCLUSA

CON ESTENSIONI ALUMINA
EVO 70 IN CARBONIO



VUKA ALUMINA

ESTENSIONI CHRONO IN ALLUMINIO

€ 70,00

PREZZO AL PUBBLICO IVA INCLUSA

Estensioni in Carbonio disponibili con Curvatura Race e in due versioni EVO da 70mm e 110mm di rialzo. Diametro Esterno 22,2 millimetri. Passaggio dei cavi interno compatibile sia con gruppi meccanici che elettronici. In alluminio 6066T

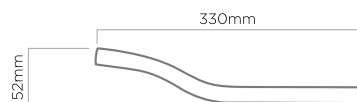

22,2 +0,15 -0,05mm Misura di compatibilità
190g Vuka Race peso
19,2 ±0,25 37mm Profondità foro fissaggio comando cambio
40° o 70mm Rise (Vuka Shift)
*h Figura Vuka Race



22,2 +0,15 -0,05mm Misura di compatibilità
200g EVO 70 peso 205g EVO 110
19,2 ±0,25 37mm Profondità foro fissaggio comando cambio
40° o 70mm Rise (Vuka Shift)
*h Figura Vuka EVO 70



VUKA ALUMINA RACE

VUKA ALUMINA EVO 70

VUKA ALUMINA EVO 110



€ 173,00

PREZZO AL PUBBLICO IVA INCLUSA

CON ESTENSIONI ALUMINA RACE IN
ALLUMINIO

€ 288,00

PREZZO AL PUBBLICO IVA INCLUSA

CON ESTENSIONI ALUMINA
RACE IN CARBONIO



NASTRO MANUBRIO

Il nastro manubrio Zipp è costruito utilizzando un materiale sintetico in sughero per un maggior comfort ed una presa più sicura. Logo Zipp in rilievo e tappi in fibra di carbonio. Colore rosso, bianco o nero.

€ 31,00

PREZZO AL PUBBLICO IVA INCLUSA



QUICKVIEW ROAD LOAD COMPUTER MOUNT

Porta computer leggerissimo (meno di 20gr)
Compatibile con computer con interfaccia con 1/4 di giro twist lock e manubri da 31,8mm
Consente il montaggio in basso per una migliore visione delle informazioni
Fissaggio veloce e facile grazie ad una sola vite Torx™ T25

€ 24,00

PREZZO AL PUBBLICO IVA INCLUSA



CORPI RUOTA LIBERA



ARTICOLO	CARATTERISTICHE	PUBBLICO
112.018.034.001	Corpetto 17mm 11 velocità campagnolo mozzo NSW	234,00 €
112.018.065.009	Corpetto 17mm 11 velocità campagnolo mozzo NSW 2022	181,00 €
112.018.051.000	Corpetto 17mm 11 velocità sram mozzo NSW	148,00 €
112.018.065.000	Corpetto 17mm 11 velocità sram mozzo NSW 2022	118,00 €
112.018.034.000	Corpetto 17mm 11 velocità sram mozzo NSW prima versione	148,00 €
112.018.065.001	Corpetto 17mm 11/12 velocità XDR mozzo NSW 2022	118,00 €
112.018.051.002	Corpetto 17mm 11/12 velocità XDR mozzo NSW perno passante 142mm	164,00 €
112.018.034.002	Corpetto 17mm 11/12 velocità XDR mozzo NSW sgancio rapido prima versione	164,00 €
112.018.065.011	Corpetto 17mm 13 velocità campagnolo N3W mozzo NSW 2023	181,00 €
112.018.061.001	Corpetto 17mm blu 11 velocità campagnolo mozzo 177/2	118,00 €
112.018.061.000	Corpetto 17mm nero 11 velocità shimano mozzo 176/7	118,00 €
112.018.064.012	Corpetto 17mm nero 11 velocità shimano mozzo ZR1	118,00 €
112.018.062.000	Corpetto 17mm nero 11/12 velocità XDR mozzo 176/7	118,00 €
00.2018.015.000	Corpetto 17mm nero 11/12 velocità XDR mozzo ZR1	118,00 €
112.018.065.010	Corpetto 17mm nero 13 velocità campagnolo N3W mozzo ZR1 2023	181,00 €

SPEED BOX MONTATURA BAGS

3 diverse Aero bag (1.0, 2.0 e 3.0) per trasportare tutto quello che vi serve in modo facile e senza pregiudicare l'aerodinamica.

- A. Speed Box 1.0
- B. Speed Box 2.0
- C. Speed Box 3.0

€ 37,00

PREZZO AL PUBBLICO IVA INCLUSA



HAMMERHEAD



NEW

Karoo

€ 500,00

PREZZO AL PUBBLICO IVA INCLUSA



Le cose che contano di più sul migliore display disponibile in commercio

- ✓ I migliori colori, il migliore contrasto e la migliore luminosità rispetto a qualsiasi altro dispositivo con la più alta risoluzione e numero di pixel, il tutto ottimizzato dall'architettura del software Hammerhead
- ✓ Il controllo automatico della luce ambientale mantiene il display luminoso quando serve, ma si attenua per risparmiare la batteria quando non serve.
- ✓ La nuova cover trasparente lucida elimina i riflessi in modo da poter vedere sempre i dati
- ✓ Karoo, Dashboard e Support sono disponibili in dieci lingue



Intuitivo e facile da usare

- ✓ La nostra interfaccia utente sfrutta i controlli dello smartphone
- ✓ Avvicina/allontana le dita per zoomare
- ✓ Scorri a sinistra/destra per scorrere tra le pagine dei dati
- ✓ Scorri verso il basso per accedere alle impostazioni, scorri verso l'alto per vedere le notifiche
- ✓ Pulsanti fisici oppure touchscreen: quello che preferisci
- ✓ Utilizza i nostri pulsanti riprogettati, il touchscreen oppure entrambi per ottenere il massimo dalla tua uscita in bici

Mappe e modalità di navigazione leader del settore

- ✓ Le semplici modalità che riguardano il seguire il percorso oppure il ricalcolo del percorso comprendono l'itinerario di rientro verso casa, l'itinerario per arrivare al luogo di appuntamento dell'uscita, la possibilità di seguire il percorso senza errori e di ripercorrere il tracciato al contrario
- ✓ Itinerario verso un punto specifico: posiziona il punto su Google Maps o su Maps di Apple e invialo al tuo Karoo per avere con facilità il tracciato da seguire
- ✓ Mappe globali gratuite: sono tutte disponibili per un veloce download
- ✓ I 64GB di memoria del Karoo ti danno la libertà di scaricare e tenere in memoria tutte le mappe e i percorsi dei quali avrai bisogno
- ✓ Tecnologia multibanda per una migliore precisione della localizzazione



Opzioni di livello più elevato per i percorsi

- ✓ Traccia un itinerario con Hammerhead Dashboard, oppure importane uno, e puoi sincronizzarlo immediatamente con il tuo Karoo
- ✓ Personalizza il tracciato a seconda delle tue preferenze del fondo stradale e Karoo ti guiderà dove ti piace di più
- ✓ Organizza i tracciati salvati con Collections per raggrupparli e trovare il tuoi itinerari con facilità
- ✓ Un ecosistema semplice per creare i tuoi itinerari e per seguirli



ACCESSORIO PORTACOMPUTER

- ✓ Adatto a manubri da 31,8 mm
- ✓ Unito all'adattatore per montaggio a un quarto di giro può essere compatibile anche con manubri aerodinamici
- ✓ Posizione regolabile di 12,5 mm anteriore/posteriore per regolare con precisione la distanza del tuo Karoo dal manubrio
- ✓ Facile installazione
- ✓ Peso: 36 g

€ 37,00

PREZZO AL PUBBLICO IVA INCLUSA

L'app Hammerhead Companion



- ✓ Collega ad internet il tuo Karoo attraverso l'app Hammerhead Companion: non serve il WiFi
- ✓ Piena sicurezza personale con il tracciamento in tempo reale attraverso il collegamento dati continuo
- ✓ Invia con facilità al tuo Karoo i punti individuati con Google Maps e Maps di Apple
- ✓ Carica le uscite in bici e sincronizza i percorsi sempre e dovunque tu sia



SCARICA COMPANION APP

Accessibilità completa: Bonus Button SRAM RED AXS, controllo sul Karoo Control e verifica delle batterie dei sensori



- ✓ Programma i tuoi bonus button per controllare qualsiasi funzione del tuo Karoo
- ✓ Collegamento e impostazioni supersemplici direttamente sul tuo Karoo
- ✓ Allarmi dettagliati di basso livello della batteria per tutti i sensori collegati
- ✓ Per i componenti AXS possiamo inviarti attraverso l'app AXS un promemoria di basso livello della batteria al termine dell'uscita

Allenati: Programma di visualizzazione dell'allenamento



- ✓ Il programma di visualizzazione dell'allenamento più semplice da usare in assoluto
- ✓ Personalizza con facilità i campi dati specifici di quell'allenamento con start-stop dedicato
- ✓ Visione completa degli intervalli passati, attuali e futuri
- ✓ Verifica degli intervalli in tempo reale con obiettivi in modalità visiva oppure numerica

Controlla la tua autonomia: Lunga durata della batteria

- ✓ Durata della batteria di oltre 15 ore in condizioni normali: collegamento con tre sensori ANT+, visualizzazione della mappa e indicazioni dell'itinerario da seguire durante tutta l'uscita in bici
- ✓ La batteria dura ancora di più se passi la maggior parte del tempo su una pagina di dati, e dura ancora più tempo con la modalità "battery save".

In costante miglioramento

- ✓ Aggiornamenti software con regolarità
- ✓ Karoo si aggiorna ogni due settimane
- ✓ Verranno rilasciate con continuità nuove funzioni per l'intero ciclo di vita del Karoo, di Dashboard e dell'app Companion

In costante miglioramento

- ✓ Tecnologia integrata
- ✓ Collegati, sincronizza e connessi facilmente con i tuoi software, le app e i sensori che preferisci

ADATTATORE GOPRO



€ 14,00

PREZZO AL PUBBLICO IVA INCLUSA



CODICE	DESCRIZIONE	PREZZO
00.3018.396.001	CICLOCOMPUTER HAMMERHEAD KAROO	€ 500.00
00.7918.257.001	ADATTATORE UN QUARTO DI GIRO	€ 10.00
11.3018.038.001	LACCETTO	€ 5.00
11.3018.038.001	CAVO DI RICARICA USB-C	€ 10.00
00.7918.256.006	ADATTATORE GOPRO	€ 14.00



SRAM
ROAD



red

Il nuovo gruppo SRAM RED è la trasmissione progettata per eliminare ogni tipo di sforzo aggiuntivo. Con questo gruppo, la tua performance rappresenta al 100 per cento la potenza che esprimi.



Performance
senza sforzi.
Perfezione
senza sforzi.



Nuovi comandi innovativi



Frenata con un solo dito
direttamente dai supporti
o dalla parte curva
del manubrio.

- *80% di sforzo in meno frenando dai supporti
- *33% di sforzo in meno frenando dalla parte curva del manubrio





AGGIORNAMENTO

Posizionamento
del fulcro
e disegno
del pistone

RED ETAP AXS

RED AXS



Fatti apposta
per una perfetta
impugnatura delle
tue mani.

Rapporti versatili ed
efficaci, in modo da
pedalare sempre con il
giusto rapporto.

CASSETTA
10-28T, 10-30T*, 10-33T, 10-36T*

CORONA
50/37, 48/35, 46/33
52/39, 54/41, 56/43

*Novità



Facile personalizzazione grazie alle infinite potenzialità di AXS.



Impostazioni senza complicazioni solo con Hammerhead Karoo.



Tutto sotto controllo senza nessuna esitazione.



2649 grams



App AXS™

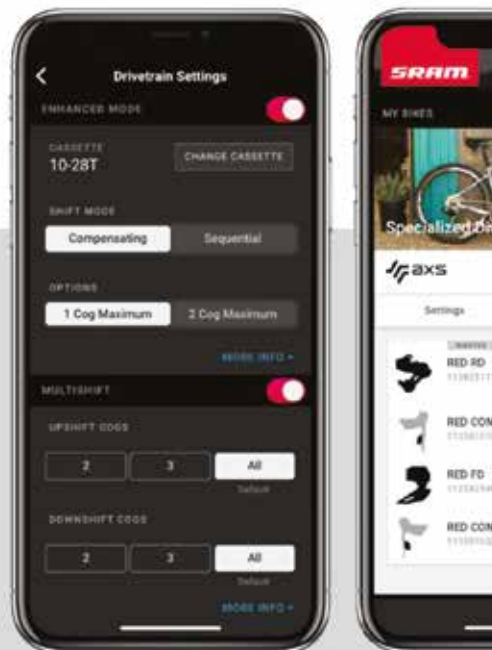

AXS™ è il nuovo sistema SRAM di integrazione fra i componenti della bici

Mette in connessione i componenti per vedere lo stato della batteria, cambiare le funzionalità dei componenti, personalizzare i controlli e aggiornare il firmware.

Con l'app AXS™ le azioni di cambiata possono essere assegnate a nuovi pulsanti sul comando cambio utilizzando la configurazione Configure Controls.

Questa modalità permette al ciclista di poter controllare al meglio come e quando cambiare.



CONNESSIONE BLUETOOTH



POSSIBILITA' DI COLLEGARE PIU' BICICLETTE



PERSONALIZZAZIONE DEL PROPRIO ACCOUNT



CONTROLLA LO STATO DEI TUOI COMPONENTI



MONITORA LE TUE PERFORMANCE



TIENI AGGIORNATI I FIRMWARE

Performance
senza sforzi.
Perfezione
senza sforzi.



NEW

red

GRUPPO SRAM RED AXS E1 2X12-1X12/RED1 1X13 VELOCITÀ WIRELESS

ARTICOLO	CARATTERISTICHE	PUBBLICO
00.7018.551.003	SRAM comando dx + pinza disco red AXS posteriore flat mount 12 velocità E1	€ 755,00
00.7018.551.000	SRAM comando sx + pinza disco red AXS anteriore flat mount 2 velocità E1	€ 755,00
00.7518.184.000	SRAM cambio red AXS 12 velocità max 36 E1	€ 785,00
00.7518.185.000	SRAM cambio red AXS XPLR 13 velocità max 46 E1	€ 785,00
00.7618.180.000	SRAM deragliatore red AXS attacco a saldare 12 velocità E1	€ 505,00
00.6118.683.007	SRAM guarnitura red AXS pedivella 165mm corone 48-35 12 velocità dub E1	€ 785,00
00.6118.683.001	SRAM guarnitura red AXS pedivella 165mm corone 50-37 12 velocità dub E1	€ 785,00
00.6118.683.015	SRAM guarnitura red AXS pedivella 170mm corone 46-33 12 velocità dub E1	€ 785,00
00.6118.683.009	SRAM guarnitura red AXS pedivella 170mm corone 48-35 12 velocità dub E1	€ 785,00
00.6118.683.003	SRAM guarnitura red AXS pedivella 170mm corone 50-37 12 velocità dub E1	€ 785,00
00.6118.683.016	SRAM guarnitura red AXS pedivella 172,5mm corone 46-33 12 velocità dub E1	€ 785,00
00.6118.683.010	SRAM guarnitura red AXS pedivella 172,5mm corone 48-35 12 velocità dub E1	€ 785,00
00.6118.683.004	SRAM guarnitura red AXS pedivella 172,5mm corone 50-37 12 velocità dub E1	€ 785,00
00.6118.683.017	SRAM guarnitura red AXS pedivella 175mm corone 46-33 12 velocità dub E1	€ 785,00
00.6118.683.011	SRAM guarnitura red AXS pedivella 175mm corone 48-35 12 velocità dub E1	€ 785,00
00.6118.683.005	SRAM guarnitura red AXS pedivella 175mm corone 50-37 12 velocità dub E1	€ 785,00
00.6118.688.007	SRAM guarnitura red AXS powermeter pedivella 165mm corone 48-35 12 velocità dub E1	€ 1.345,00
00.6118.688.001	SRAM guarnitura red AXS powermeter pedivella 165mm corone 50-37 12 velocità dub E1	€ 1.345,00
00.6118.688.015	SRAM guarnitura red AXS powermeter pedivella 170mm corone 46-33 12 velocità dub E1	€ 1.345,00
00.6118.688.009	SRAM guarnitura red AXS powermeter pedivella 170mm corone 48-35 12 velocità dub E1	€ 1.345,00
00.6118.688.003	SRAM guarnitura red AXS powermeter pedivella 170mm corone 50-37 12 velocità dub E1	€ 1.345,00
00.6118.688.016	SRAM guarnitura red AXS powermeter pedivella 172,5mm corone 46-33 12 velocità dub E1	€ 1.345,00
00.6118.688.010	SRAM guarnitura red AXS powermeter pedivella 172,5mm corone 48-35 12 velocità dub E1	€ 1.345,00
00.6118.688.004	SRAM guarnitura red AXS powermeter pedivella 172,5mm corone 50-37 12 velocità dub E1	€ 1.345,00
00.6118.688.017	SRAM guarnitura red AXS powermeter pedivella 175mm corone 46-33 12 velocità dub E1	€ 1.345,00
00.6118.688.011	SRAM guarnitura red AXS powermeter pedivella 175mm corone 48-35 12 velocità dub E1	€ 1.345,00
00.6118.688.005	SRAM guarnitura red AXS powermeter pedivella 175mm corone 50-37 12 velocità dub E1	€ 1.345,00
00.6118.684.003	SRAM guarnitura red1 AXS pedivella 170mm corona 50 12 velocità dub E1	€ 785,00
00.6118.684.004	SRAM guarnitura red1 AXS pedivella 172,5mm corona 50 12 velocità dub E1	€ 785,00
00.6118.684.005	SRAM guarnitura red1 AXS pedivella 175mm corona 50 12 velocità dub E1	€ 785,00



GRUPPO SRAM RED AXS E1 2X12-1X12/RED1 1X13 VELOCITÀ WIRELESS

ARTICOLO	CARATTERISTICHE	PUBBLICO
00.6118.686.003	SRAM guarnitura red1 AXS powermeter pedivella 170mm corona 50 aero 12 velocità dub E1	€ 1.345,00
00.6118.686.004	SRAM guarnitura red1 AXS powermeter pedivella 172,5mm corona 50 aero 12 velocità dub E1	€ 1.345,00
00.6118.686.005	SRAM guarnitura red1 AXS powermeter pedivella 175mm corona 50 aero 12 velocità dub E1	€ 1.345,00
00.6118.685.013	SRAM guarnitura red1 AXS pedivella 165mm corona 42 WIDE 13 velocità dub E1	€ 730,00
00.6118.685.015	SRAM guarnitura red1 AXS pedivella 170mm corona 42 WIDE 13 velocità dub E1	€ 730,00
00.6118.685.016	SRAM guarnitura red1 AXS pedivella 172,5mm corona 42 WIDE 13 velocità dub E1	€ 730,00
00.6118.685.017	SRAM guarnitura red1 AXS pedivella 175mm corona 42 WIDE 13 velocità dub E1	€ 730,00
00.6118.689.007	SRAM guarnitura red1 AXS powermeter pedivella 165mm corona 42 WIDE 13 velocità dub E1	€ 1.235,00
00.6118.689.009	SRAM guarnitura red1 AXS powermeter pedivella 170mm corona 42 WIDE 13 velocità dub E1	€ 1.235,00
00.6118.689.010	SRAM guarnitura red1 AXS powermeter pedivella 172,5mm corona 42 WIDE 13 velocità dub E1	€ 1.235,00
00.6118.689.011	SRAM guarnitura red1 AXS powermeter pedivella 175mm corona 42 WIDE 13 velocità dub E1	€ 1.235,00
00.6218.046.000	SRAM accessorio red AXS corone 46-33 direct mount 12 velocità nero/argento E1	€ 335,00
00.6218.046.001	SRAM accessorio red AXS corone 48-35 direct mount 12 velocità nero/argento E1	€ 335,00
00.6218.046.002	SRAM accessorio red AXS corone 50-37 direct mount 12 velocità nero/argento E1	€ 335,00
00.6218.048.000	SRAM accessorio red/force AXS corona 48 aero direct mount 12 velocità nero E1	€ 270,00
00.6218.048.001	SRAM accessorio red/force AXS corona 50 aero direct mount 12 velocità nero E1	€ 270,00
00.3018.387.000	SRAM accessorio spider quarq AXS corone 46-33 nero/argento E1	€ 895,00
00.3018.387.001	SRAM accessorio spider quarq AXS corone 48-35 nero/argento E1	€ 895,00
00.3018.387.002	SRAM accessorio spider quarq AXS corone 50-37 nero/argento E1	€ 895,00
00.3018.387.003	SRAM accessorio spider quarq AXS corone 52-39 nero/argento E1	€ 895,00
00.3018.387.004	SRAM accessorio spider quarq AXS corone 54-41 nero/argento E1	€ 895,00
00.3018.387.005	SRAM accessorio spider quarq AXS corone 56-43 nero/argento E1	€ 895,00
00.3018.386.001	SRAM accessorio spider quarq AXS corona 50 aero nero/argento E1	€ 895,00
00.3018.386.002	SRAM accessorio spider quarq AXS corona 52 aero nero/argento E1	€ 895,00
00.3018.399.005	SRAM accessorio spider quarq AXS corona 56 aero nero/argento E1	€ 1.000,00
00.3018.399.006	SRAM accessorio spider quarq AXS corona 58 aero nero/argento E1	€ 1.000,00
00.3018.399.007	SRAM accessorio spider quarq AXS corona 60 aero nero/argento E1	€ 1.000,00
00.3018.399.008	SRAM accessorio spider quarq AXS corona 64 aero nero/argento E1	€ 1.000,00
00.3018.399.009	SRAM accessorio spider quarq AXS corona 68 aero nero/argento E1	€ 1.000,00
00.3018.388.000	SRAM accessorio spider quarq AXS corone red1 filettate E1	€ 560,00
00.6218.060.000	SRAM accessorio corona direct mount 38 12 velocità red nero/argento E1	€ 150,00
00.6218.060.001	SRAM accessorio corona direct mount 40 12 velocità red nero/argento E1	€ 150,00
00.6218.060.002	SRAM accessorio corona direct mount 42 12 velocità red nero/argento E1	€ 150,00
00.6218.060.003	SRAM accessorio corona direct mount 44 12 velocità red nero/argento E1	€ 150,00
00.6218.060.004	SRAM accessorio corona direct mount 46 12 velocità red nero/argento E1	€ 150,00
00.6218.047.004	SRAM accessorio corona threaded mount red1 38 power 13 velocità nero/argento E1	€ 170,00
00.6218.047.003	SRAM accessorio corona threaded mount red1 40 power 13 velocità nero/argento E1	€ 170,00
00.6218.047.002	SRAM accessorio corona threaded mount red1 42 power 13 velocità nero/argento E1	€ 170,00
00.6218.047.001	SRAM accessorio corona threaded mount red1 44 power 13 velocità nero/argento E1	€ 170,00
00.6218.047.000	SRAM accessorio corona threaded mount red1 46 power 13 velocità nero/argento E1	€ 170,00
00.6118.690.000	SRAM pedivella red axs strada carbonio 160mm destra + sinistra dub E1	€ 450,00
00.6118.690.001	SRAM pedivella red axs strada carbonio 165mm destra + sinistra dub E1	€ 450,00
00.6118.690.003	SRAM pedivella red axs strada carbonio 170mm destra + sinistra dub E1	€ 450,00
00.6118.690.004	SRAM pedivella red axs strada carbonio 172,5mm destra + sinistra dub E1	€ 450,00
00.6118.690.005	SRAM pedivella red axs strada carbonio 175mm destra + sinistra dub E1	€ 450,00
00.3018.301.000	SRAM accessorio blip etap wireless nero 2pz.	€ 100,00
00.7018.210.001	SRAM accessorio blip etap 230mm nero 2pz.	€ 114,00
00.7018.210.003	SRAM accessorio blip etap 650mm nero 2pz.	€ 114,00
00.7018.308.000	SRAM accessorio clic etap 650mm nero 2pz.	€ 143,00
00.7018.440.001	SRAM accessorio multiclips etap 450mm nero 2pz.	€ 143,00
00.7018.440.002	SRAM accessorio multiclips etap 800mm nero 2pz.	€ 143,00
00.3018.097.000	SRAM accessorio blip etap grip aero plastica nero	€ 22,00
00.3018.098.000	SRAM accessorio blip etap clip plastica nero	€ 16,00
00.3018.102.000	SRAM accessorio etap batteria	€ 63,00
00.3018.117.000	SRAM accessorio etap caricabatteria	€ 52,00



GRUPPO SRAM RED AXS E1 2X12-1X12/RED1 1X13 VELOCITÀ WIRELESS

ARTICOLO	CARATTERISTICHE	PUBBLICO
11.7618.006.000	SRAM accessorio ETAP BATTERY TERMINAL COVER QTY 1	€ 13,00
00.5318.036.000	SRAM kit guaine idraulico disco Code/R, Elixir 1/3, Juicy3, DB1/3/8, Level, ULT/TLM, Road AXS 2pcs t	€ 45,00
00.5018.115.000	SRAM impianto frenante s900 anteriore senza disco mm 950 mm nero crono	€ 322,00
00.5018.115.001	SRAM impianto frenante s900 posteriore senza disco mm 1800 mm nero crono	€ 322,00
00.5018.122.000	SRAM disco freno centerline xr two pieces 140mm 6 fori nero arrotondato	€ 92,00
00.5018.122.001	SRAM disco freno centerline xr two pieces 160mm 6 fori nero arrotondato	€ 92,00
00.5018.122.002	SRAM disco freno centerline xr two pieces 140mm center lock nero arrotondato	€ 120,00
00.5018.122.003	SRAM disco freno centerline xr two pieces 160mm center lock nero arrotondato	€ 120,00
00.5018.235.000	SRAM disco freno paceline X two pieces 140mm center lock arrotondato	€ 80,00
00.5018.235.001	SRAM disco freno paceline X two pieces 160mm center lock arrotondato	€ 80,00
11.5018.050.006	SRAM accessorio red AXS pinza freno flat mount 2pieces anteriore/posteriore E1	€ 158,00
11.5018.065.003	SRAM accessorio CALIPER SERVICE KIT 2 PISTON 21MM RED E1	€ 61,00
00.6418.015.000	SRAM accessorio calotte BSA 68/73/100mm mtb e strada dub	€ 42,00
00.6418.015.004	SRAM accessorio calotte BSA 68/73/100mm mtb e strada dub WIDE	€ 42,00
00.6418.016.004	SRAM accessorio calotte PF86 scatola 41mm dub WIDE	€ 50,00
00.6418.017.000	SRAM accessorio calotte BB30 scatola 42mm mtb/strada dub	€ 42,00
00.6418.017.003	SRAM accessorio calotte BB30 scatola 68x42mm strada dub WIDE	€ 57,00
00.6418.018.000	SRAM accessorio calotte PF30 scatola 46mm mtb dub	€ 50,00
00.6418.018.001	SRAM accessorio calotte PF30 scatola 46x68mm strada dub WIDE	€ 57,00
00.6418.018.003	SRAM accessorio calotte PF30 scatola 46x79mm e BBRight strada dub WIDE	€ 57,00
00.6418.018.004	SRAM accessorio calotte PF30 scatola 46x73mm strada dub WIDE	€ 57,00
00.6418.018.005	SRAM accessorio calotte BB386 scatola 46mm dub WIDE	€ 57,00
00.6418.025.000	SRAM accessorio calotte PF86 scatola 41mm dub	€ 50,00
00.6418.026.000	SRAM accessorio calotte BB386 scatola 46mm dub	€ 57,00
00.6418.027.000	SRAM accessorio calotte BB30A scatola 42mm strada per cannondale dub	€ 57,00
00.6418.028.000	SRAM accessorio calotte PF30 scatola 46x79mm e BBRight strada dub	€ 57,00
00.6418.028.001	SRAM accessorio calotte PF30 scatola 46x73mm strada dub	€ 57,00
00.6418.028.002	SRAM accessorio calotte PF30 scatola 46x83mm strada dub	€ 57,00
00.6418.028.005	SRAM accessorio calotte PF30 scatola 46mm mtb dub WIDE	€ 57,00
00.6418.031.001	SRAM accessorio calotte BSA 73 mtb dub cannondale ai WIDE	€ 42,00
00.6418.033.000	SRAM accessorio calotte T47 scatola 85,5mm strada dub	€ 57,00
00.6418.033.001	SRAM accessorio calotte T47 scatola 85,5mm strada dub WIDE	€ 57,00
00.6418.038.000	SRAM accessorio calotte ITA 70mm strada dub WIDE	€ 42,00
00.2518.065.010	SRAM accessorio catena pc red 12 114 link velocità E1	€ 100,00
00.2518.068.007	SRAM accessorio catena pc red 12 velocità rainbow 114 link E1	€ 110,00
00.2518.068.008	SRAM accessorio catena pc red 12 velocità rainbow 126 link E1	€ 110,00
00.2418.142.000	SRAM cassetta 1290 xg 12 velocità pignoni 10-28 E1	€ 435,00
00.2418.142.004	SRAM cassetta 1290 xg 12 velocità pignoni 10-28 rainbow E1	€ 505,00
00.2418.142.001	SRAM cassetta 1290 xg 12 velocità pignoni 10-30 E1	€ 435,00
00.2418.142.005	SRAM cassetta 1290 xg 12 velocità pignoni 10-30 rainbow E1	€ 505,00
00.2418.142.002	SRAM cassetta 1290 xg 12 velocità pignoni 10-33 E1	€ 435,00
00.2418.142.006	SRAM cassetta 1290 xg 12 velocità pignoni 10-33 rainbow E1	€ 505,00
00.2418.142.003	SRAM cassetta 1290 xg 12 velocità pignoni 10-36 E1	€ 460,00
00.2418.142.007	SRAM cassetta 1290 xg 12 velocità pignoni 10-36 rainbow E1	€ 525,00
00.2418.143.000	SRAM cassetta 1391 xg XPLR 13 velocità pignoni 10-46 E1	€ 675,00
	GRUPPO SRAM RED 2x12 AXS DISC, GUARNITURA QUARQ, MOVIMENTO BSA, CASSETTA E CATENA	€ 5.060,00
	GRUPPO SRAM RED 2x12 AXS DISC, GUARNITURA, MOVIMENTO BSA, CASSETTA E CATENA	€ 4.500,00
	GRUPPO SRAM RED 1x12 AXS DISC, CRONO, GUARNITURA QUARQ, FRENI DISC S900, MOVIMENTO BSA, CASSETTA E CATENA	€ 3.726,00
	GRUPPO SRAM RED 1x13 XPLR AXS, GUARNITURA QUARQ, MOVIMENTO BSA, CASSETTA E CATENA	€ 4.622,00
	GRUPPO SRAM RED 1x13 XPLR AXS, GUARNITURA, MOVIMENTO BSA, CASSETTA E CATENA	€ 4.117,00
	GRUPPO SRAM RED 1x12 AXS, GUARNITURA QUARQ, MOVIMENTO BSA, CASSETTA E CATENA	€ 4.502,00
	GRUPPO SRAM RED 1x12 AXS, GUARNITURA, MOVIMENTO BSA, CASSETTA E CATENA	€ 4.070,00

NEW

RED

RED XPLR AXS



XPLR

Abbiamo progettato il nuovo SRAM RED XPLR AXS come trasmissione definitiva per il gravel: resiliente, precisa, leggera e veloce. Un'esperienza senza sforzo per focalizzare tutte le tue energie nella pedalata.

Resilienza del sistema
Full Mount.

RED1 1X13 VELOCITÀ WIRELESS

ARTICOLO	CARATTERISTICHE	PUBBLICO
00.7518.185.000	SRAM cambio red AXS XPLR 13 velocità max 46 E1	785,00 €
00.6118.685.013	SRAM guarnitura red1 AXS pedivella 165mm corona 42 WIDE 13 velocità dub E1	730,00 €
00.6118.685.015	SRAM guarnitura red1 AXS pedivella 170mm corona 42 WIDE 13 velocità dub E1	730,00 €
00.6118.685.016	SRAM guarnitura red1 AXS pedivella 172,5mm corona 42 WIDE 13 velocità dub E1	730,00 €
00.6118.685.017	SRAM guarnitura red1 AXS pedivella 175mm corona 42 WIDE 13 velocità dub E1	730,00 €
00.6118.689.007	SRAM guarnitura red1 AXS powermeter pedivella 165mm corona 42 WIDE 13 velocità dub E1	1.235,00 €
00.6118.689.009	SRAM guarnitura red1 AXS powermeter pedivella 170mm corona 42 WIDE 13 velocità dub E1	1.235,00 €
00.6118.689.010	SRAM guarnitura red1 AXS powermeter pedivella 172,5mm corona 42 WIDE 13 velocità dub E1	1.235,00 €
00.6118.689.011	SRAM guarnitura red1 AXS powermeter pedivella 175mm corona 42 WIDE 13 velocità dub E1	1.235,00 €
00.6218.047.004	SRAM accessorio corona threaded mount red1 38 power 13 velocità nero/argento E1	170,00 €
00.6218.047.003	SRAM accessorio corona threaded mount red1 40 power 13 velocità nero/argento E1	170,00 €
00.6218.047.002	SRAM accessorio corona threaded mount red1 42 power 13 velocità nero/argento E1	170,00 €
00.6218.047.001	SRAM accessorio corona threaded mount red1 44 power 13 velocità nero/argento E1	170,00 €
00.6218.047.000	SRAM accessorio corona threaded mount red1 46 power 13 velocità nero/argento E1	170,00 €
00.2418.143.000	SRAM cassetta 1391 xg XPLR 13 velocità pignoni 10-46 E1	675,00 €



Cambiate veloci e precise,
montaggio semplice.



Tensionamento
della catena
senza confronti.

La gamma perfetta dei
rapporti per il gravel ancora
migliorata.

13 VELOCITÀ, 10-46, 288 GRAMMI
10,11,12,13,15,17,19,21,24,28,32,38,46D



Misura della potenza
senza sforzo.



La nostra catena più
leggera, più resistente e
più fluida.



2706_{grams}

SRAM FORCE AXS™ D2



Il Force AXS più preciso è qui.

Scegli tra le varie soluzioni di per strada e gravel. Nuove rapportature. Leve comandi ridisegnate che si adattano meglio alle tue mani ed un nuovo impianto frenante più potente. Personalizza la tua trasmissione grazie all'APP AXS. FORCE AXS qualcosa di veramente nuovo.



GRUPPO SRAM FORCE AXS D2 2X12/FORCE1 AXS D2 1X12 VELOCITÀ

ARTICOLO	CARATTERISTICHE	PUBBLICO
00.7918.213.001	SRAM comando dx + pinza disco force AXS posteriore flat mount 12 velocità iridescente	€ 420,00
00.7918.213.002	SRAM comando sx + pinza disco force AXS anteriore flat mount 2 velocità iridescente	€ 420,00
00.7518.173.000	SRAM cambio force AXS 12 velocità max 36 iridescente	€ 360,00
00.7518.174.000	SRAM cambio force AXS XPLR 12 velocità max 44 iridescente	€ 343,00
00.7618.176.000	SRAM deragliatore force AXS attacco a saldare 12 velocità iridescente	€ 222,00
00.5118.023.001	SRAM freno force anteriore AXS	€ 85,00
00.5118.023.000	SRAM freno force posteriore AXS	€ 85,00
00.5118.017.000	SRAM freno s900 anteriore etap colour direct mount	€ 143,00
00.5118.017.001	SRAM freno s900 posteriore etap colour direct mount	€ 143,00
00.3018.102.000	SRAM accessorio etap batteria	€ 63,00
00.3018.117.000	SRAM accessorio etap caricabatteria	€ 52,00
11.7618.006.000	SRAM accessorio ETAP BATTERY TERMINAL COVER QTY 1	€ 13,00
00.3018.301.000	SRAM accessorio blip etap wireless nero 2pz.	€ 100,00
00.7018.210.001	SRAM accessorio blip etap 230mm nero 2pz.	€ 114,00
00.7018.210.003	SRAM accessorio blip etap 650mm nero 2pz.	€ 114,00
00.7018.440.001	SRAM accessorio multiclics etap 450mm nero 2pz.	€ 143,00
00.3018.098.000	SRAM accessorio blip etap clip plastica nero	€ 16,00
00.5318.036.000	SRAM kit guaine idraulico disco Code/R, Elixir 1/3, Juicy3, DB1/3/8, Level, ULT/TLM, Road AXS 2pcs t	€ 45,00
00.5018.122.000	SRAM disco freno centerline xr two pieces 140mm 6 fori nero arrotondato	€ 92,00
00.5018.122.001	SRAM disco freno centerline xr two pieces 160mm 6 fori nero arrotondato	€ 92,00
00.5018.122.002	SRAM disco freno centerline xr two pieces 140mm center lock nero arrotondato	€ 120,00
00.5018.122.003	SRAM disco freno centerline xr two pieces 160mm center lock nero arrotondato	€ 120,00
00.5018.158.000	SRAM disco freno paceline 140mm 6 fori arrotondato	€ 47,00
00.5018.158.001	SRAM disco freno paceline 160mm 6 fori arrotondato	€ 47,00
00.5018.158.002	SRAM disco freno paceline two pieces 140mm center lock arrotondato	€ 60,00
00.5018.158.003	SRAM disco freno paceline two pieces 160mm center lock arrotondato	€ 60,00
00.5018.235.000	SRAM disco freno paceline X two pieces 140mm center lock arrotondato	€ 80,00
00.5018.235.001	SRAM disco freno paceline X two pieces 160mm center lock arrotondato	€ 80,00
00.6118.660.006	SRAM guarnitura force AXS pedivella 165mm corone 46-33 12 velocità dub iridescente	€ 480,00
00.6118.660.000	SRAM guarnitura force AXS pedivella 165mm corone 48-35 12 velocità dub iridescente	€ 480,00
00.6118.660.012	SRAM guarnitura force AXS pedivella 165mm corone 50-37 12 velocità dub iridescente	€ 480,00
00.6118.660.008	SRAM guarnitura force AXS pedivella 170mm corone 46-33 12 velocità dub iridescente	€ 480,00
00.6118.660.002	SRAM guarnitura force AXS pedivella 170mm corone 48-35 12 velocità dub iridescente	€ 480,00
00.6118.660.014	SRAM guarnitura force AXS pedivella 170mm corone 50-37 12 velocità dub iridescente	€ 480,00
00.6118.660.009	SRAM guarnitura force AXS pedivella 172,5mm corone 46-33 12 velocità dub iridescente	€ 480,00
00.6118.660.003	SRAM guarnitura force AXS pedivella 172,5mm corone 48-35 12 velocità dub iridescente	€ 480,00
00.6118.660.015	SRAM guarnitura force AXS pedivella 172,5mm corone 50-37 12 velocità dub iridescente	€ 480,00
00.6118.660.010	SRAM guarnitura force AXS pedivella 175mm corone 46-33 12 velocità dub iridescente	€ 480,00
00.6118.660.004	SRAM guarnitura force AXS pedivella 175mm corone 48-35 12 velocità dub iridescente	€ 480,00
00.6118.660.016	SRAM guarnitura force AXS pedivella 175mm corone 50-37 12 velocità dub iridescente	€ 480,00
00.3018.333.006	SRAM guarnitura force AXS powermeter pedivella 165mm corone 46-33 12 velocità dub iridescente	€ 865,00
00.3018.333.000	SRAM guarnitura force AXS powermeter pedivella 165mm corone 48-35 12 velocità dub iridescente	€ 865,00

GRUPPO SRAM FORCE AXS D2 2X12/FORCE1 AXS D2 1X12 VELOCITÀ

ARTICOLO	CARATTERISTICHE	PUBBLICO
00.3018.333.012	SRAM guarnitura force AXS powermeter pedivella 165mm corone 50-37 12 velocità dub iridescente	€ 865,00
00.3018.333.008	SRAM guarnitura force AXS powermeter pedivella 170mm corone 46-33 12 velocità dub iridescente	€ 865,00
00.3018.333.002	SRAM guarnitura force AXS powermeter pedivella 170mm corone 48-35 12 velocità dub iridescente	€ 865,00
00.3018.333.014	SRAM guarnitura force AXS powermeter pedivella 170mm corone 50-37 12 velocità dub iridescente	€ 865,00
00.3018.333.009	SRAM guarnitura force AXS powermeter pedivella 172,5mm corone 46-33 12 velocità dub iridescente	€ 865,00
00.3018.333.003	SRAM guarnitura force AXS powermeter pedivella 172,5mm corone 48-35 12 velocità dub iridescente	€ 865,00
00.3018.333.015	SRAM guarnitura force AXS powermeter pedivella 172,5mm corone 50-37 12 velocità dub iridescente	€ 865,00
00.3018.333.010	SRAM guarnitura force AXS powermeter pedivella 175mm corone 46-33 12 velocità dub iridescente	€ 865,00
00.3018.333.004	SRAM guarnitura force AXS powermeter pedivella 175mm corone 48-35 12 velocità dub iridescente	€ 865,00
00.3018.333.016	SRAM guarnitura force AXS powermeter pedivella 175mm corone 50-37 12 velocità dub iridescente	€ 865,00
00.6118.659.008	SRAM guarnitura force1 AXS pedivella 170mm corona 40 12 velocità dub iridescente DM	€ 330,00
00.6118.665.008	SRAM guarnitura force1 AXS pedivella 170mm corona 40 WIDE 12 velocità iridescente dub	€ 330,00
00.6118.659.009	SRAM guarnitura force1 AXS pedivella 172,5mm corona 40 12 velocità dub iridescente DM	€ 330,00
00.6118.665.009	SRAM guarnitura force1 AXS pedivella 172,5mm corona 40 WIDE 12 velocità iridescente dub	€ 330,00
00.3018.332.002	SRAM guarnitura force1 AXS powermeter pedivella 170mm corona 40 12 velocità dub iridescente DM	€ 632,00
00.3018.332.003	SRAM guarnitura force1 AXS powermeter pedivella 172,5mm corona 40 12 velocità dub iridescente DM	€ 632,00
00.3018.229.000	SRAM accessorio spider quarq AXS giro bulloni 107 D1	€ 494,00
00.3018.357.000	SRAM accessorio spider quarq AXS corone 46-33 nero	€ 720,00
00.3018.357.001	SRAM accessorio spider quarq AXS corone 48-35 nero	€ 720,00
00.3018.357.002	SRAM accessorio spider quarq AXS corone 50-37 nero	€ 720,00
00.6218.015.003	SRAM accessorio force AXS corona 48 12 velocità nero bcd 107mm D1	€ 150,00
00.6218.015.002	SRAM accessorio force AXS corona 46 12 velocità nero bcd 107mm D1	€ 150,00
00.6218.015.001	SRAM accessorio force AXS corona 35 12 velocità nero bcd 107mm D1	€ 41,00
00.6218.015.000	SRAM accessorio force AXS corona 33 12 velocità nero bcd 107mm D1	€ 41,00
00.6218.015.004	SRAM accessorio force/rival AXS corona 43 12 velocità grigio bcd 94mm D1	€ 150,00
00.6218.015.005	SRAM accessorio force/rival AXS corona 30 12 velocità nero bcd 94mm D1	€ 41,00
00.6418.015.000	SRAM accessorio calotte BSA 68/73/100mm mtb e strada dub	€ 42,00
00.6418.015.004	SRAM accessorio calotte BSA 68/73/100mm mtb e strada dub WIDE	€ 42,00
00.6418.016.004	SRAM accessorio calotte PF86 scatola 41mm dub WIDE	€ 50,00
00.6418.017.000	SRAM accessorio calotte BB30 scatola 42mm mtb/strada dub	€ 42,00
00.6418.017.003	SRAM accessorio calotte BB30 scatola 68x42mm strada dub WIDE	€ 57,00
00.6418.018.000	SRAM accessorio calotte PF30 scatola 46mm mtb dub	€ 50,00
00.6418.018.001	SRAM accessorio calotte PF30 scatola 46x68mm strada dub WIDE	€ 57,00
00.6418.018.003	SRAM accessorio calotte PF30 scatola 46x79mm e BBRight strada dub WIDE	€ 57,00
00.6418.018.004	SRAM accessorio calotte PF30 scatola 46x73mm strada dub WIDE	€ 57,00
00.6418.018.005	SRAM accessorio calotte BB386 scatola 46mm dub WIDE	€ 57,00
00.6418.025.000	SRAM accessorio calotte PF86 scatola 41mm dub	€ 50,00
00.6418.026.000	SRAM accessorio calotte BB386 scatola 46mm dub	€ 57,00
00.6418.027.000	SRAM accessorio calotte BB30A scatola 42mm strada per cannondale dub	€ 57,00
00.6418.028.000	SRAM accessorio calotte PF30 scatola 46x79mm e BBRight strada dub	€ 57,00
00.6418.028.001	SRAM accessorio calotte PF30 scatola 46x73mm strada dub	€ 57,00
00.6418.028.002	SRAM accessorio calotte PF30 scatola 46x83mm strada dub	€ 57,00
00.6418.028.005	SRAM accessorio calotte PF30 scatola 46mm mtb dub WIDE	€ 57,00
00.6418.031.001	SRAM accessorio calotte BSA 73 mtb dub cannondale ai WIDE	€ 42,00
00.6418.033.000	SRAM accessorio calotte T47 scatola 85,5mm strada dub	€ 57,00
00.6418.033.001	SRAM accessorio calotte T47 scatola 85,5mm strada dub WIDE	€ 57,00
00.6418.038.000	SRAM accessorio calotte ITA 70mm strada dub WIDE	€ 42,00
00.6218.014.006	SRAM accessorio force1 AXS corona 36 12 velocità nero bcd 107mm	€ 112,00
00.6218.014.007	SRAM accessorio force1 AXS corona 38 12 velocità nero bcd 107mm	€ 112,00
00.6218.014.008	SRAM accessorio force1 AXS corona 40 12 velocità nero bcd 107mm	€ 112,00
00.6218.014.009	SRAM accessorio force1 AXS corona 42 12 velocità nero bcd 107mm	€ 112,00
00.6218.014.000	SRAM accessorio force1 AXS corona 44 12 velocità nero bcd 107mm	€ 112,00
00.6218.014.001	SRAM accessorio force1 AXS corona 46 12 velocità nero bcd 107mm	€ 112,00
00.6218.026.001	SRAM accessorio corona direct mount 40 12 velocità red/force grigio	€ 107,00
00.6218.026.002	SRAM accessorio corona direct mount 42 12 velocità red/force grigio	€ 107,00
00.6218.026.003	SRAM accessorio corona direct mount 44 12 velocità red/force grigio	€ 107,00
00.6218.026.004	SRAM accessorio corona direct mount 46 12 velocità red/force grigio	€ 107,00
00.2418.117.000	SRAM cassetta 1270 xg 12 velocità pignoni 10-28 silver	€ 200,00
00.2418.117.003	SRAM cassetta 1270 xg 12 velocità pignoni 10-30 silver	€ 200,00
00.2418.117.001	SRAM cassetta 1270 xg 12 velocità pignoni 10-33 silver	€ 200,00
00.2418.117.002	SRAM cassetta 1270 xg 12 velocità pignoni 10-36 silver	€ 200,00
00.2418.118.000	SRAM cassetta 1271 xg XPLR 12 velocità pignoni 10-44 silver	€ 237,00
00.2518.038.000	SRAM accessorio catena force 12 velocità	€ 60,00
00.2518.038.001	SRAM accessorio catena force 12 velocità 120 maglie	€ 60,00
	GRUPPO SRAM FORCE AXS DISC 2x12	€ 2.630,00
	GRUPPO SRAM FORCE AXS DISC 1x12 XPLR	€ 2.215,00
	GRUPPO SRAM FORCE AXS DISC 2x12 POWERMETER	€ 3.015,00
	GRUPPO SRAM FORCE AXS DISC 1x12 POWERMETER XPLR	€ 2.480,00



SRAM RIVAL 

SRAM Rival eTap AXS™



Incontra Rival eTap AXS

SRAM Rival eTap AXS presenta la tecnologia che i ciclisti moderni desiderano: cambio wireless intuitivo, innovativo, misurazione della potenza integrata, connettività AXS e potenti freni a disco idraulici. Bassa complessità, ma ricco di funzionalità.

GRUPPO SRAM RIVAL AXS 2X12/RIVAL1 AXS 1X12 VELOCITÀ WIRELESS

ARTICOLO	CARATTERISTICHE	PUBBLICO
00.7018.443.003	SRAM comando dx + pinza disco rival AXS posteriore flat mount 12 velocità	€ 310,00
00.7018.443.004	SRAM comando sx + pinza disco rival AXS anteriore flat mount 2 velocità	€ 310,00
00.7518.152.000	SRAM cambio rival AXS 12 velocità max 36	€ 300,00
00.3018.296.001	SRAM cambio rival AXS XPLR 12 velocità max 44	€ 300,00
00.7618.172.000	SRAM deragliatore rival AXS attacco a saldare 12 velocità	€ 235,00
00.7618.173.000	SRAM deragliatore rival AXS attacco a saldare 12 velocità WIDE	€ 235,00
00.3018.102.000	SRAM accessorio etap batteria	€ 63,00
00.3018.117.000	SRAM accessorio etap caricabatteria	€ 52,00
11.7618.006.000	SRAM accessorio ETAP BATTERY TERMINAL COVER QTY 1	€ 13,00
00.3018.301.000	SRAM accessorio blip etap wireless nero 2pz.	€ 100,00
00.7018.210.001	SRAM accessorio blip etap 230mm nero 2pz.	€ 114,00
00.7018.210.003	SRAM accessorio blip etap 650mm nero 2pz.	€ 114,00
00.7018.440.001	SRAM accessorio multiclips etap 450mm nero 2pz.	€ 143,00
00.3018.098.000	SRAM accessorio blip etap clip plastica nero	€ 16,00
00.5318.036.000	SRAM kit guaine idraulico disco Code/R, Elixir 1/3, Juicy3, DB1/3/8, Level, ULT/TLM, Road AXS 2pcs t	€ 45,00
00.5018.122.000	SRAM disco freno centerline xr two pieces 140mm 6 fori nero arrotondato	€ 92,00
00.5018.122.001	SRAM disco freno centerline xr two pieces 160mm 6 fori nero arrotondato	€ 92,00
00.5018.122.002	SRAM disco freno centerline xr two pieces 140mm center lock nero arrotondato	€ 120,00

GRUPPO SRAM RIVAL AXS 2X12/RIVAL1 AXS 1X12 VELOCITÀ WIRELESS

ARTICOLO	CARATTERISTICHE	PUBBLICO
00.5018.122.003	SRAM disco freno centerline xr two pieces 160mm center lock nero arrotondato	€ 120,00
00.5018.158.000	SRAM disco freno paceline 140mm 6 fori arrotondato	€ 47,00
00.5018.158.001	SRAM disco freno paceline 160mm 6 fori arrotondato	€ 47,00
00.5018.158.002	SRAM disco freno paceline two pieces 140mm center lock arrotondato	€ 60,00
00.5018.158.003	SRAM disco freno paceline two pieces 160mm center lock arrotondato	€ 60,00
00.6118.613.001	SRAM guarnitura rival AXS pedivella 170mm corone 43-30 12 velocità dub WIDE	€ 170,00
00.6118.613.002	SRAM guarnitura rival AXS pedivella 172,5mm corone 43-30 12 velocità dub WIDE	€ 170,00
00.6118.613.003	SRAM guarnitura rival AXS pedivella 175mm corone 43-30 12 velocità dub WIDE	€ 170,00
00.6118.614.005	SRAM guarnitura rival AXS pedivella 170mm corone 46-33 12 velocità dub	€ 170,00
00.6118.614.006	SRAM guarnitura rival AXS pedivella 172,5mm corone 46-33 12 velocità dub	€ 170,00
00.6118.614.007	SRAM guarnitura rival AXS pedivella 175mm corone 46-33 12 velocità dub	€ 170,00
00.6118.614.001	SRAM guarnitura rival AXS pedivella 170mm corone 48-35 12 velocità dub	€ 170,00
00.6118.614.002	SRAM guarnitura rival AXS pedivella 172,5mm corone 48-35 12 velocità dub	€ 170,00
00.6118.614.003	SRAM guarnitura rival AXS pedivella 175mm corone 48-35 12 velocità dub	€ 170,00
00.3018.294.005	SRAM guarnitura rival AXS powermeter pedivella 170mm corone 46-33 12 velocità dub	€ 380,00
00.3018.294.006	SRAM guarnitura rival AXS powermeter pedivella 172,5mm corone 46-33 12 velocità dub	€ 380,00
00.3018.294.007	SRAM guarnitura rival AXS powermeter pedivella 175mm corone 46-33 12 velocità dub	€ 380,00
00.3018.294.001	SRAM guarnitura rival AXS powermeter pedivella 170mm corone 48-35 12 velocità dub	€ 380,00
00.3018.294.002	SRAM guarnitura rival AXS powermeter pedivella 172,5mm corone 48-35 12 velocità dub	€ 380,00
00.3018.294.003	SRAM guarnitura rival AXS powermeter pedivella 175mm corone 48-35 12 velocità dub	€ 380,00
00.6218.029.000	SRAM accessorio rival AXS corona 48 12 velocità nero bcd 107mm	€ 114,00
00.6218.029.001	SRAM accessorio rival AXS corona 35 12 velocità nero bcd 107mm	€ 34,00
00.6218.029.002	SRAM accessorio rival AXS corona 46 12 velocità nero bcd 107mm	€ 114,00
00.6218.029.003	SRAM accessorio rival AXS corona 33 12 velocità nero bcd 107mm	€ 34,00
00.6418.015.000	SRAM accessorio calotte BSA 68/73/100mm mtb e strada dub	€ 42,00
00.6418.015.004	SRAM accessorio calotte BSA 68/73/100mm mtb e strada dub WIDE	€ 42,00
00.6418.016.004	SRAM accessorio calotte PF86 scatola 41mm dub WIDE	€ 50,00
00.6418.017.000	SRAM accessorio calotte BB30 scatola 42mm mtb/strada dub	€ 42,00
00.6418.017.003	SRAM accessorio calotte BB30 scatola 68x42mm strada dub WIDE	€ 57,00
00.6418.018.000	SRAM accessorio calotte PF30 scatola 46mm mtb dub	€ 50,00
00.6418.018.001	SRAM accessorio calotte PF30 scatola 46x68mm strada dub WIDE	€ 57,00
00.6418.018.003	SRAM accessorio calotte PF30 scatola 46x79mm e BBRight strada dub WIDE	€ 57,00
00.6418.018.004	SRAM accessorio calotte PF30 scatola 46x73mm strada dub WIDE	€ 57,00
00.6418.018.005	SRAM accessorio calotte BB386 scatola 46mm dub WIDE	€ 57,00
00.6418.025.000	SRAM accessorio calotte PF86 scatola 41mm dub	€ 50,00
00.6418.026.000	SRAM accessorio calotte BB386 scatola 46mm dub	€ 57,00
00.6418.027.000	SRAM accessorio calotte BB30A scatola 42mm strada per cannondale dub	€ 57,00
00.6418.028.000	SRAM accessorio calotte PF30 scatola 46x79mm e BBRight strada dub	€ 57,00
00.6418.028.001	SRAM accessorio calotte PF30 scatola 46x73mm strada dub	€ 57,00
00.6418.028.002	SRAM accessorio calotte PF30 scatola 46x83mm strada dub	€ 57,00
00.6418.028.005	SRAM accessorio calotte PF30 scatola 46mm mtb dub WIDE	€ 57,00
00.6418.031.001	SRAM accessorio calotte BSA 73 mtb dub cannondale ai WIDE	€ 42,00
00.6418.033.000	SRAM accessorio calotte T47 scatola 85,5mm strada dub	€ 57,00
00.6418.033.001	SRAM accessorio calotte T47 scatola 85,5mm strada dub WIDE	€ 57,00
00.6418.038.000	SRAM accessorio calotte ITA 70mm strada dub WIDE	€ 42,00
00.6118.612.000	SRAM guarnitura rival1 AXS pedivella 165mm corona 40 WIDE 12 velocità dub	€ 170,00
00.6118.612.001	SRAM guarnitura rival1 AXS pedivella 170mm corona 40 WIDE 12 velocità dub	€ 170,00
00.6118.612.002	SRAM guarnitura rival1 AXS pedivella 172,5mm corona 40 WIDE 12 velocità dub	€ 170,00
00.6118.612.003	SRAM guarnitura rival1 AXS pedivella 175mm corona 40 WIDE 12 velocità dub	€ 170,00
00.6118.612.004	SRAM guarnitura rival1 AXS pedivella 170mm corona 46 WIDE 12 velocità dub	€ 170,00
00.6118.612.005	SRAM guarnitura rival1 AXS pedivella 172,5mm corona 46 WIDE 12 velocità dub	€ 170,00
00.6118.612.006	SRAM guarnitura rival1 AXS pedivella 175mm corona 46 WIDE 12 velocità dub	€ 170,00
00.3018.296.001	SRAM guarnitura rival1 AXS powermeter pedivella 170mm corona 40 12 velocità dub WIDE	€ 380,00
00.3018.296.002	SRAM guarnitura rival1 AXS powermeter pedivella 172,5mm corona 40 12 velocità dub WIDE	€ 380,00
00.2418.116.000	SRAM cassetta 1250 xg 12 velocità pignoni 10-30	€ 132,00
00.2418.116.001	SRAM cassetta 1250 xg 12 velocità pignoni 10-36	€ 132,00
00.2418.119.000	SRAM cassetta 1251 xg XPLR 12 velocità pignoni 10-44 silver	€ 169,00
00.2518.044.011	SRAM accessorio catena rival 12 velocità 120 maglie	€ 50,00
	GRUPPO SRAM RIVAL AXS DISC 2x12	€ 1.855,00
	GRUPPO SRAM RIVAL AXS DISC 1x12 XPLR	€ 1.594,00
	GRUPPO SRAM RIVAL AXS DISC 2x12 POWERMETER	€ 2.065,00
	GRUPPO SRAM RIVAL AXS DISC 1x12 POWERMETER XPLR	€ 1.767,00



SRAM Apex eTap AXS™

Apex è il gruppo che sa come farti divertire in bici. Ampia gamma di rapporti 1x12 per gravel, bikepacking, avventure, facili passeggiate e per tutto quello che sta nel mezzo. Con la cambiata wireless AXS o con la cambiata meccanica DoubleTap, Apex offre una cambiata fluida e affidabile, un corretto tensionamento della catena e una frenata idraulica sotto controllo e potente. Apex è facile da capire e semplice da usare, mentre si mantiene l'obiettivo sulla cosa più importante: divertirsi in bici.



GRUPPO SRAM APEX1 XPLR AXS 1X12 VELOCITÀ WIRELESS

ARTICOLO	CARATTERISTICHE	PUBBLICO
00.7918.261.001	SRAM comando dx + pinza disco apex AXS posteriore flat mount 12 velocità	€ 265,00
00.7918.261.002	SRAM comando sx + pinza disco apex AXS anteriore flat mount 2 velocità	€ 265,00
00.7518.175.000	SRAM cambio apex AXS XPLR 12 velocità max 44	€ 290,00
00.7518.151.000	SRAM cambio gx1 AXS eagle 12 velocità lunar grey	€ 406,00
00.3018.102.000	SRAM accessorio etap batteria	€ 63,00
00.3018.117.000	SRAM accessorio etap caricabatteria	€ 52,00
11.7618.006.000	SRAM accessorio ETAP BATTERY TERMINAL COVER QTY 1	€ 13,00
00.3018.301.000	SRAM accessorio blip etap wireless nero 2pz.	€ 100,00
00.7018.210.001	SRAM accessorio blip etap 230mm nero 2pz.	€ 114,00
00.7018.210.003	SRAM accessorio blip etap 650mm nero 2pz.	€ 114,00
00.7018.440.001	SRAM accessorio multiclics etap 450mm nero 2pz.	€ 143,00
00.3018.098.000	SRAM accessorio blip etap clip plastica nero	€ 16,00
00.5318.036.000	SRAM kit guaine idraulico disco Code/R, Elixir 1/3, Juicy3, DB1/3/8, Level, ULT/TLM, Road AXS 2pcs t	€ 45,00
00.5018.122.000	SRAM disco freno centerline xr two pieces 140mm 6 fori nero arrotondato	€ 92,00
00.5018.122.001	SRAM disco freno centerline xr two pieces 160mm 6 fori nero arrotondato	€ 92,00
00.5018.122.002	SRAM disco freno centerline xr two pieces 140mm center lock nero arrotondato	€ 120,00
00.5018.122.003	SRAM disco freno centerline xr two pieces 160mm center lock nero arrotondato	€ 120,00
00.5018.158.000	SRAM disco freno paceline 140mm 6 fori arrotondato	€ 47,00
00.5018.158.001	SRAM disco freno paceline 160mm 6 fori arrotondato	€ 47,00
00.5018.158.002	SRAM disco freno paceline two pieces 140mm center lock arrotondato	€ 60,00
00.5018.158.003	SRAM disco freno paceline two pieces 160mm center lock arrotondato	€ 60,00
00.6118.672.007	SRAM guarnitura apex1 pedivella 170mm corona 40 WIDE 12 velocità dub DM	€ 130,00
00.6118.672.008	SRAM guarnitura apex1 pedivella 172,5mm corona 40 WIDE 12 velocità dub DM	€ 130,00
00.6118.672.009	SRAM guarnitura apex1 pedivella 175mm corona 40 WIDE 12 velocità dub DM	€ 130,00
11.6218.062.000	SRAM accessorio corona direct mount 40 acciaio 12 velocità apex nero	€ 21,00
00.6418.015.000	SRAM accessorio calotte BSA 68/73/100mm mtb e strada dub	€ 42,00
00.6418.015.004	SRAM accessorio calotte BSA 68/73/100mm mtb e strada dub WIDE	€ 42,00
00.6418.016.004	SRAM accessorio calotte PF86 scatola 41mm dub WIDE	€ 50,00
00.6418.017.000	SRAM accessorio calotte BB30 scatola 42mm mtb/strada dub	€ 42,00
00.6418.017.003	SRAM accessorio calotte BB30 scatola 68x42mm strada dub WIDE	€ 57,00
00.6418.018.000	SRAM accessorio calotte PF30 scatola 46mm mtb dub	€ 50,00
00.6418.018.001	SRAM accessorio calotte PF30 scatola 46x68mm strada dub WIDE	€ 57,00
00.6418.018.003	SRAM accessorio calotte PF30 scatola 46x79mm e BBRright strada dub WIDE	€ 57,00
00.6418.018.004	SRAM accessorio calotte PF30 scatola 46x73mm strada dub WIDE	€ 57,00
00.6418.018.005	SRAM accessorio calotte BB386 scatola 46mm dub WIDE	€ 57,00
00.6418.025.000	SRAM accessorio calotte PF86 scatola 41mm dub	€ 50,00
00.6418.026.000	SRAM accessorio calotte BB386 scatola 46mm dub	€ 57,00
00.6418.027.000	SRAM accessorio calotte BB30A scatola 42mm strada per cannondale dub	€ 57,00
00.6418.028.000	SRAM accessorio calotte PF30 scatola 46x79mm e BBRright strada dub	€ 57,00
00.6418.028.001	SRAM accessorio calotte PF30 scatola 46x73mm strada dub	€ 57,00
00.6418.028.002	SRAM accessorio calotte PF30 scatola 46x83mm strada dub	€ 57,00
00.6418.028.005	SRAM accessorio calotte PF30 scatola 46mm mtb dub WIDE	€ 57,00
00.6418.031.001	SRAM accessorio calotte BSA 73 mtb dub cannondale ai WIDE	€ 42,00
00.6418.033.000	SRAM accessorio calotte T47 scatola 85,5mm strada dub	€ 57,00
00.6418.033.001	SRAM accessorio calotte T47 scatola 85,5mm strada dub WIDE	€ 57,00
00.6418.038.000	SRAM accessorio calotte ITA 70mm strada dub WIDE	€ 42,00
00.2418.132.001	SRAM cassetta 1231 pg 12 velocità pignoni 11-44 XPLR	€ 150,00
00.2418.109.000	SRAM cassetta 1275 gx1 eagle 12 velocità pignoni 10-52	€ 244,00
00.2518.060.013	SRAM accessorio catena apex 12 velocità 120 maglie	€ 36,00
GRUPPO SRAM APEX AXS DISC 1x12 XPLR		€ 1.421,00
GRUPPO SRAM APEX AXS DISC 1x12 EAGLE		€ 1.631,00

GRUPPO SRAM APEX1 D1 1X12 VELOCITÀ MECCANICO

ARTICOLO	CARATTERISTICHE	PUBBLICO
00.7018.531.000	SRAM comando dx + pinza disco apex1 posteriore flat mount 12 velocità D1	€ 295,00
00.5018.226.001	SRAM comando sx + pinza disco apex 1 anteriore flat mount D1	€ 245,00
00.7518.177.000	SRAM cambio apex1 eagle max 44 12 velocità meccanico	€ 150,00
00.7518.178.000	SRAM cambio apex1 eagle max 52 12 velocità meccanico	€ 150,00
00.5318.036.000	SRAM kit guaine idraulico disco Code/R, Elixir 1/3, Juicy3, DB1/3/8, Level, ULT/TLM, Road AXS 2pcs t	€ 45,00
00.5018.122.000	SRAM disco freno centerline xr two pieces 140mm 6 fori nero arrotondato	€ 92,00
00.5018.122.001	SRAM disco freno centerline xr two pieces 160mm 6 fori nero arrotondato	€ 92,00
00.5018.122.002	SRAM disco freno centerline xr two pieces 140mm center lock nero arrotondato	€ 120,00
00.5018.122.003	SRAM disco freno centerline xr two pieces 160mm center lock nero arrotondato	€ 120,00
00.5018.158.000	SRAM disco freno paceline 140mm 6 fori arrotondato	€ 47,00
00.5018.158.001	SRAM disco freno paceline 160mm 6 fori arrotondato	€ 47,00
00.5018.158.002	SRAM disco freno paceline two pieces 140mm center lock arrotondato	€ 60,00
00.5018.158.003	SRAM disco freno paceline two pieces 160mm center lock arrotondato	€ 60,00
00.6118.672.007	SRAM guarnitura apex1 pedivella 170mm corona 40 WIDE 12 velocità dub DM	€ 130,00
00.6118.672.008	SRAM guarnitura apex1 pedivella 172,5mm corona 40 WIDE 12 velocità dub DM	€ 130,00
00.6118.672.009	SRAM guarnitura apex1 pedivella 175mm corona 40 WIDE 12 velocità dub DM	€ 130,00
11.6218.062.000	SRAM accessorio corona direct mount 40 acciaio 12 velocità apex nero	€ 21,00
00.6418.015.000	SRAM accessorio calotte BSA 68/73/100mm mtb e strada dub	€ 42,00
00.6418.015.004	SRAM accessorio calotte BSA 68/73/100mm mtb e strada dub WIDE	€ 42,00
00.6418.016.004	SRAM accessorio calotte PF86 scatola 41mm dub WIDE	€ 50,00
00.6418.017.000	SRAM accessorio calotte BB30 scatola 42mm mtb/strada dub	€ 42,00
00.6418.017.003	SRAM accessorio calotte BB30 scatola 68x42mm strada dub WIDE	€ 57,00
00.6418.018.000	SRAM accessorio calotte PF30 scatola 46mm mtb dub	€ 50,00
00.6418.018.001	SRAM accessorio calotte PF30 scatola 46x68mm strada dub WIDE	€ 57,00
00.6418.018.003	SRAM accessorio calotte PF30 scatola 46x79mm e BBRight strada dub WIDE	€ 57,00
00.6418.018.004	SRAM accessorio calotte PF30 scatola 46x73mm strada dub WIDE	€ 57,00
00.6418.018.005	SRAM accessorio calotte BB386 scatola 46mm dub WIDE	€ 57,00
00.6418.025.000	SRAM accessorio calotte PF86 scatola 41mm dub	€ 50,00
00.6418.026.000	SRAM accessorio calotte BB386 scatola 46mm dub	€ 57,00
00.6418.027.000	SRAM accessorio calotte BB30A scatola 42mm strada per cannondale dub	€ 57,00
00.6418.028.000	SRAM accessorio calotte PF30 scatola 46x79mm e BBRight strada dub	€ 57,00
00.6418.028.001	SRAM accessorio calotte PF30 scatola 46x73mm strada dub	€ 57,00
00.6418.028.002	SRAM accessorio calotte PF30 scatola 46x83mm strada dub	€ 57,00
00.6418.028.005	SRAM accessorio calotte PF30 scatola 46mm mtb dub WIDE	€ 57,00
00.6418.031.001	SRAM accessorio calotte BSA 73 mtb dub cannondale ai WIDE	€ 42,00
00.6418.033.000	SRAM accessorio calotte T47 scatola 85,5mm strada dub	€ 57,00
00.6418.033.001	SRAM accessorio calotte T47 scatola 85,5mm strada dub WIDE	€ 57,00
00.6418.038.000	SRAM accessorio calotte ITA 70mm strada dub WIDE	€ 42,00
00.2418.132.001	SRAM cassetta 1231 pg 12 velocità pignoni 11-44 XPLR	€ 150,00
00.2418.086.000	SRAM cassetta 1230 nx1 eagle 12 velocità pignoni 11-50	€ 123,00
00.2518.060.013	SRAM accessorio catena apex 12 velocità 120 maglie	€ 36,00
	GRUPPO SRAM RIVAL DISC 1x12 XPLR	€ 1.176,00
	GRUPPO SRAM RIVAL DISC 1x12 EAGLE	€ 1.149,00

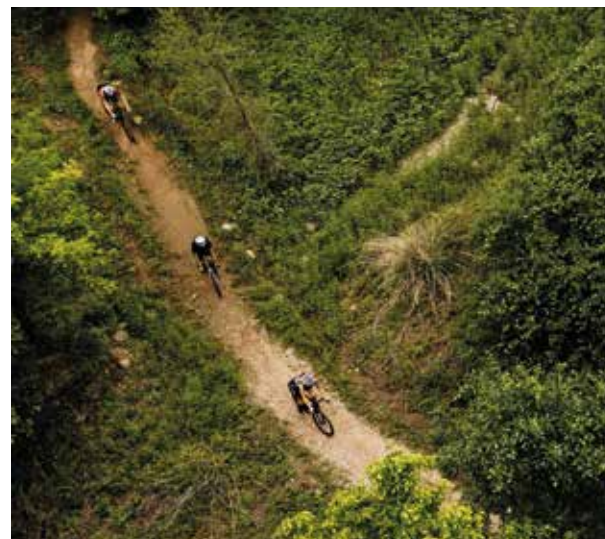

Il primo gruppo al mondo con 22 rapporti tutti utilizzabili

SRAM RED

Disponibile sia in versione meccanica che nelle due versioni IDRAULICHE (con freno a disco o a pinza). Guarnitura disponibile sia in versione compact (giro bulloni 110mm): 50/34, 52/36, 46/36 che con giro bulloni 130mm in 53/39. Disponibile anche in versione Gabbia media WiFlI. Cassetta XG1190 a 11 velocità (nuovo pignone da 16 incluso in tutte le cassette).



Yaw™ DoubleTap®

COMPONENTI SRAM RED22 RIM + DISC

ARTICOLO	CARATTERISTICHE	PUBBLICO
00.7018.232.000	SRAM comando dx red 11 velocità etap colour	€ 256,00
00.7018.232.001	SRAM comando sx red 11 velocità etap colour	€ 256,00
00.7018.233.004	SRAM comando dx + pinza disco red posteriore flat mount 11 velocità etap colour	€ 506,00
00.7018.233.000	SRAM comando dx + pinza disco red posteriore post mount 11 velocità etap colour	€ 506,00
00.7018.233.005	SRAM comando sx + pinza disco red anteriore flat mount 11 velocità etap colour	€ 506,00
00.7018.233.001	SRAM comando sx + pinza disco red anteriore post mount 11 velocità etap colour	€ 506,00
00.5118.022.001	SRAM freno red new anteriore AXS	€ 195,00
00.5118.022.002	SRAM freno red new posteriore AXS	€ 195,00
00.5118.017.000	SRAM freno s900 anteriore etap colour direct mount	€ 143,00
00.5118.017.001	SRAM freno s900 posteriore etap colour direct mount	€ 143,00
00.7518.084.000	SRAM cambio red 11 velocità meccanico etap colour	€ 331,00
00.7518.084.001	SRAM cambio red gabbia media 11 velocità meccanico etap colour	€ 353,00
00.7618.156.000	SRAM deragliatore red attacco a saldare 11 velocità meccanico etap colour	€ 127,00
11.7618.000.000	Collarino da 34,9 con fermo per Red "Chain Spotter"	€ 39,00
11.7618.000.001	Collarino da 31,8 con fermo per Red "Chain Spotter"	€ 39,00
00.6118.383.002	SRAM guarnitura red pedivella 170mm corone 52-36 11 velocità etap colour	€ 501,00
00.6118.383.003	SRAM guarnitura red pedivella 172,5mm corone 52-36 11 velocità etap colour	€ 501,00
00.6118.383.004	SRAM guarnitura red pedivella 175mm corone 52-36 11 velocità etap colour	€ 501,00
00.6118.384.002	SRAM guarnitura red pedivella 170mm corone 50-34 11 velocità etap colour	€ 501,00
00.6118.384.003	SRAM guarnitura red pedivella 172,5mm corone 50-34 11 velocità etap colour	€ 501,00
00.6118.384.004	SRAM guarnitura red pedivella 175mm corone 50-34 11 velocità etap colour	€ 501,00
00.6118.388.002	SRAM guarnitura red BB30 pedivella 170mm corone 50-34 11 velocità etap colour	€ 543,00
00.6118.388.003	SRAM guarnitura red BB30 pedivella 172,5mm corone 50-34 11 velocità etap colour	€ 543,00
00.2418.067.000	SRAM cassetta xg 1190/2 11 velocità pignoni 11-25 (ad esaurimento)	€ 372,00
00.2418.067.001	SRAM cassetta xg 1190/2 11 velocità pignoni 11-26 (ad esaurimento)	€ 372,00
00.2418.067.002	SRAM cassetta xg 1190/2 11 velocità pignoni 11-28 (ad esaurimento)	€ 372,00
00.2418.067.004	SRAM cassetta xg 1190/2 11 velocità pignoni 11-32 (ad esaurimento)	€ 395,00
00.2518.005.003	SRAM accessorio catena pc red22	€ 52,00



SRAM FORCE 22 è il gruppo per tutti gli utilizzi. Nasce dal DNA del RED 22, con cui condivide tutte le tecnologie DoubleTap® ZeroLoss™ ed il deragliatore anteriore Yaw™.

IL FORCE 22 offre anche l'opzione con freno idraulico HydroR sia caliper che a disco e diventa così il gruppo con miglior rapporto qualità prezzo della gamma SRAM.

Leggero, robusto e performante è il gruppo perfetto per tutti gli utilizzi.

- Ergonomia del RED 22
- Il Gruppo più leggera della sua categoria
- Tre opzioni per l'impianto frenante: HRR, HRD, e freni meccanici
- Opzione WiFLi™



Yaw™ DoubleTap®

COMPONENTI SRAM FORCE22 RIM + DISC

ARTICOLO	CARATTERISTICHE	PUBBLICO
00.7018.080.000	SRAM comando dx force22 rim	€ 210,00
00.7018.080.001	SRAM comando sx force22 rim	€ 210,00
00.7018.148.001	SRAM comando dx + pinza disco force22 posteriore post mount 11 velocità	€ 385,00
00.7018.148.005	SRAM comando dx + pinza disco force22 posteriore flat mount 11 velocità	€ 385,00
00.7018.148.002	SRAM comando sx + pinza disco force22 anteriore post mount 11 velocità	€ 385,00
00.7018.148.006	SRAM comando sx + pinza disco force22 anteriore flat mount 11 velocità	€ 385,00
00.5118.023.001	SRAM freno force anteriore	€ 85,00
00.5118.023.000	SRAM freno force posteriore	€ 85,00
00.7518.030.000	SRAM cambio force22 11 velocità	€ 107,00
00.7518.030.001	SRAM cambio force22 gabbia media 11 velocità	€ 124,00
00.7618.038.000	SRAM deragliatore force22 attacco a saldare 11 velocità	€ 61,00
00.2418.042.000	SRAM cassetta pg 1170 11 velocità pignoni 11-25	€ 108,00
00.2418.042.001	SRAM cassetta pg 1170 11 velocità pignoni 11-26	€ 108,00
00.2418.042.002	SRAM cassetta pg 1170 11 velocità pignoni 11-28	€ 108,00
00.2418.042.003	SRAM cassetta pg 1170 11 velocità pignoni 11-32	€ 119,00
00.2518.004.010	SRAM accessorio catena pc 1170	€ 61,00

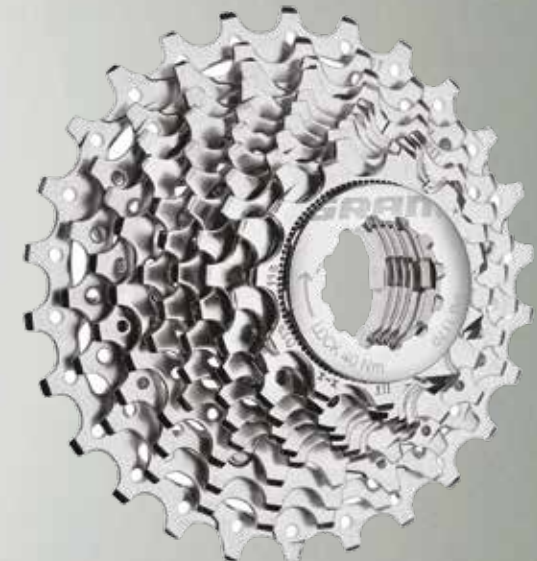

SRAM RIVAL™ 22

Rival 22 è costruito con materiali e le tecnologie per soddisfare ogni sfida Freni che permettono di montare anche gomme da 28c per la guida fuori strada. La tecnologia Yaw™ per una cambiata veloce perfetta e senza nessun problema. L'opzione WiFLi™ che vi permette di montare una cassetta 11-32 ideale per le salite. 22 ingranaggi tutti utilizzabili. Impianto frenante idraulico per la massima performance in frenata. Tutto questo perché le vostre richieste non sono inferiori a quelle dei Pro. Scegliete il gruppo che meglio si adatta alle vostre esigenze, 100 per cento...

RIVAL YOUR LIMIT

Tre opzioni per l'impianto frenante:
HRR, HRD, e freni meccanici



Yaw™ DoubleTap®

COMPONENTI SRAM RIVAL22 RIM + DISC

ARTICOLO	CARATTERISTICHE	PUBBLICO
00.7018.142.000	SRAM comando dx rival22	€ 153,00
00.7018.142.001	SRAM comando sx rival22	€ 153,00
00.7018.144.003	SRAM comando dx + pinza disco rival22 posteriore post mount 11 velocità	€ 359,00
00.7018.144.007	SRAM comando dx + pinza disco rival22 posteriore flat mount 11 velocità	€ 359,00
00.7018.144.000	SRAM comando sx + pinza disco rival22 anteriore post mount 11 velocità	€ 359,00
00.7018.144.004	SRAM comando sx + pinza disco rival22 anteriore flat mount 11 velocità	€ 359,00
00.5118.008.000	SRAM freno rival22 anteriore	€ 51,00
00.5118.008.001	SRAM freno rival22 posteriore	€ 51,00
00.7518.043.000	SRAM cambio rival22 11 velocità	€ 70,00
00.7518.043.001	SRAM cambio rival22 gabbia media 11 velocità	€ 85,00
00.7618.058.000	SRAM deragliatore rival22 attacco a saldare 11 velocità	€ 53,00
00.6118.249.003	SRAM guarnitura rival22 pedivella 170mm corone 50-34	€ 204,00
00.6118.249.004	SRAM guarnitura rival22 pedivella 172,5mm corone 50-34	€ 204,00
00.6118.249.005	SRAM guarnitura rival22 pedivella 175mm corone 50-34	€ 204,00
00.6118.249.006	SRAM guarnitura rival22 pedivella 170mm corone 52-36	€ 204,00
00.6118.249.007	SRAM guarnitura rival22 pedivella 172,5mm corone 52-36	€ 204,00
00.6118.249.008	SRAM guarnitura rival22 pedivella 175mm corone 52-36	€ 204,00
00.6118.250.003	SRAM guarnitura rival22 pedivella 170mm corone 50-34 BB30	€ 227,00
00.6118.250.004	SRAM guarnitura rival22 pedivella 172,5mm corone 50-34 BB30	€ 227,00
00.6118.250.005	SRAM guarnitura rival22 pedivella 175mm corone 50-34 BB30	€ 227,00
00.6118.250.006	SRAM guarnitura rival22 pedivella 170mm corone 52-36 BB30	€ 227,00
00.6118.250.007	SRAM guarnitura rival22 pedivella 172,5mm corone 52-36 BB30	€ 227,00
00.6118.250.008	SRAM guarnitura rival22 pedivella 175mm corone 52-36 BB30	€ 227,00
00.2418.052.000	SRAM cassetta pg 1130 11 velocità pignoni 11-26	€ 77,00
00.2418.052.001	SRAM cassetta pg 1130 11 velocità pignoni 11-28	€ 77,00
00.2418.052.002	SRAM cassetta pg 1130 11 velocità pignoni 11-32	€ 83,00
00.2518.006.000	SRAM accessorio catena pc 1130	€ 26,00



SRAM FORCE1™



Lo SRAM Force 1 è il gruppo mono-corona di SRAM estremamente versatile e per tutti i tipi di disciplina, ciclocross, triathlon, corse in circuiti, e qualsiasi altra disciplina da strada. Che si pedali su asfalto o sul pavé Force 1 vi sorprenderà. La sua tecnologia derivata dai gruppi da MTB di SRAM permette di affrontare qualsiasi percorso in qualsiasi disciplina.

Opzioni di cassette da 11-25 a 10-42.
Corone disponibili in BCD (110) 38, 40, 42, 44, 46, 48, 50 denti.



COMPONENTI SRAM FORCE1 RIM + DISC

ARTICOLO	CARATTERISTICHE	PUBBLICO
00.5218.005.000	SRAM comando sx force cx1	€ 96,00
00.7018.080.000	SRAM comando dx force22	€ 210,00
00.7018.148.001	SRAM comando dx + pinza disco force22 posteriore post mount 11 velocità	€ 385,00
00.7018.148.005	SRAM comando dx + pinza disco force22 posteriore flat mount 11 velocità	€ 385,00
00.5218.006.000	SRAM comando sx + pinza disco force cx1 anteriore post mount 11 velocità	€ 372,00
00.5218.006.002	SRAM comando sx + pinza disco force cx1 anteriore flat mount 11 velocità	€ 372,00
00.5118.023.001	SRAM freno force anteriore	€ 85,00
00.5118.023.000	SRAM freno force posteriore	€ 85,00
00.7518.112.001	SRAM cambio force cx1 type 2.1 gabbia media 11 velocità	€ 256,00
00.7518.112.002	SRAM cambio force1 type 2.1 gabbia lunga 11 velocità	€ 256,00
00.6118.354.000	SRAM guarnitura force1 pedivella 170mm corona 42 gxp bcd 110	€ 307,00
00.6118.354.001	SRAM guarnitura force1 pedivella 172,5mm corona 42 gxp bcd 110	€ 307,00
00.6118.354.002	SRAM guarnitura force1 pedivella 175mm corona 42 gxp bcd 110	€ 307,00
11.6218.015.000	SRAM accessorio force cx1 corona 38 11 velocità grigio bcd 110mm	€ 93,00
11.6218.015.001	SRAM accessorio force cx1 corona 40 11 velocità grigio bcd 110mm	€ 93,00
11.6218.015.002	SRAM accessorio force cx1 corona 42 11 velocità grigio bcd 110mm	€ 100,00
11.6218.015.003	SRAM accessorio force cx1 corona 44 11 velocità grigio bcd 110mm	€ 100,00
11.6218.015.004	SRAM accessorio force cx1 corona 46 11 velocità grigio bcd 110mm	€ 100,00
11.6218.019.000	SRAM accessorio force cx1 corona 48 11 velocità grigio bcd 110mm	€ 100,00
11.6218.019.001	SRAM accessorio force cx1 corona 50 11 velocità grigio bcd 110mm	€ 100,00
00.2418.042.000	SRAM cassetta pg 1170 11 velocità pignoni 11-25	€ 108,00
00.2418.042.001	SRAM cassetta pg 1170 11 velocità pignoni 11-26	€ 108,00
00.2418.042.002	SRAM cassetta pg 1170 11 velocità pignoni 11-28	€ 108,00
00.2418.042.003	SRAM cassetta pg 1170 11 velocità pignoni 11-32	€ 119,00
00.2418.042.004	SRAM cassetta pg 1170 11 velocità pignoni 11-36	€ 119,00
00.2418.058.000	SRAM cassetta 1150 gx1 mtb 11 velocità pignoni 10-42	€ 169,00
00.2518.004.010	SRAM accessorio catena pc 1170	€ 50,00



SRAM RIVAL1™



Il gruppo SRAM Rival 1 è in grado di darvi la massima performance in ogni disciplina. RIVAL 1 nasce dall'esperienza maturata sui gruppi da MTB e si presta a tutti i tipi di terreno dal ciclocross, alla strada, al gravel o anche al triathlon.

Opzioni Cassette da 11-25 a 10-42.
Corone disponibili (110 BCD) 38, 40, 42, 44, 46, 48 e 50 denti.

COMPONENTI SRAM RIVAL1 RIM + DISC

ARTICOLO	CARATTERISTICHE	PUBBLICO
00.5218.011.000	SRAM comando sx rival 1	€ 70,00
00.7018.142.000	SRAM comando dx rival22	€ 153,00
00.7018.144.003	SRAM comando dx + pinza disco rival22 posteriore post mount 11 velocità	€ 359,00
00.7018.144.007	SRAM comando dx + pinza disco rival22 posteriore flat mount 11 velocità	€ 359,00
00.5018.059.000	SRAM comando sx + pinza disco rival1 anteriore post mount 11 velocità	€ 313,00
00.5018.059.002	SRAM comando sx + pinza disco rival1 anteriore flat mount 11 velocità	€ 313,00
00.5118.008.000	SRAM freno rival22 anteriore	€ 51,00
00.5118.008.001	SRAM freno rival22 posteriore	€ 51,00
00.7518.113.000	SRAM cambio rival 1 type 2.1 gabbia media 11 velocità	€ 147,00
00.7518.113.001	SRAM cambio rival 1 type 2.1 gabbia lunga 11 velocità	€ 147,00
00.6118.368.000	SRAM guarnitura rival 1 pedivella 170mm corona 42	€ 204,00
00.6118.368.001	SRAM guarnitura rival 1 pedivella 172,5mm corona 42	€ 204,00
00.6118.368.002	SRAM guarnitura rival 1 pedivella 175mm corona 42	€ 204,00
00.6118.370.000	SRAM guarnitura rival 1 pedivella 170mm corona 42 bb30	€ 227,00
00.6118.370.001	SRAM guarnitura rival 1 pedivella 172,5mm corona 42 bb30	€ 227,00
00.6118.370.002	SRAM guarnitura rival 1 pedivella 175mm corona 42 bb30	€ 227,00
11.6218.015.000	SRAM accessorio force cx1 corona 38 11 velocità grigio bcd 110mm	€ 93,00
11.6218.015.001	SRAM accessorio force cx1 corona 40 11 velocità grigio bcd 110mm	€ 93,00
11.6218.015.002	SRAM accessorio force cx1 corona 42 11 velocità grigio bcd 110mm	€ 100,00
11.6218.015.003	SRAM accessorio force cx1 corona 44 11 velocità grigio bcd 110mm	€ 100,00
11.6218.015.004	SRAM accessorio force cx1 corona 46 11 velocità grigio bcd 110mm	€ 100,00
11.6218.019.000	SRAM accessorio force cx1 corona 48 11 velocità grigio bcd 110mm	€ 100,00
11.6218.019.001	SRAM accessorio force cx1 corona 50 11 velocità grigio bcd 110mm	€ 100,00
00.2418.052.000	SRAM cassetta pg 1130 11 velocità pignoni 11-26	€ 77,00
00.2418.052.001	SRAM cassetta pg 1130 11 velocità pignoni 11-28	€ 77,00
00.2418.052.002	SRAM cassetta pg 1130 11 velocità pignoni 11-32	€ 83,00
00.2418.052.003	SRAM cassetta pg 1130 11 velocità pignoni 11-36	€ 102,00
00.2418.058.000	SRAM cassetta 1150 gx1 mtb 11 velocità pignoni 10-42	€ 169,00
00.2518.006.000	SRAM accessorio catena pc 1130	€ 26,00





APEX1

QUANDO LA STRADA TI CHIAMA

Grazie ai freni a disco idraulici l'APEX1 è una trasmissione semplice, facile e sicura da utilizzare.

Dotato della tecnologia SRAM 1x™ l'APEX1 è il nostro gruppo per freno a disco caratterizzato dal miglior rapporto qualità/prezzo e da un design decisamente moderno ed accattivante.



COMPONENTI SRAM APEX1 RIM + DISC

ARTICOLO	CARATTERISTICHE	PUBBLICO
00.7018.319.000	SRAM comando dx apex1 posteriore 11 velocità	€ 136,00
00.5218.013.000	SRAM comando sx apex1 anteriore	€ 70,00
00.7018.295.001	SRAM comando dx + pinza disco apex1 posteriore 11 velocità	€ 344,00
00.5018.096.000	SRAM comando sx + pinza disco apex1 anteriore	€ 255,00
00.5016.166.040	AVID impianto frenante bb7 strada anteriore/posteriore disco 160 mm G2CS	€ 97,00
00.7518.094.000	SRAM cambio apex1 type 2.1 gabbia lunga 11 velocità	€ 89,00
00.6118.476.001	SRAM guarnitura apex1 pedivella 170mm corona 42	€ 129,00
00.6118.476.002	SRAM guarnitura apex1 pedivella 172,5mm corona 42	€ 129,00
00.6118.476.003	SRAM guarnitura apex1 pedivella 175mm corona 42	€ 129,00
00.6118.477.001	SRAM guarnitura apex 1 pedivella 170mm corona 42 bb30	€ 148,00
00.6118.477.002	SRAM guarnitura apex 1 pedivella 172,5mm corona 42 bb30	€ 148,00
00.6118.477.003	SRAM guarnitura apex 1 pedivella 175mm corona 42 bb30	€ 148,00
11.6218.037.000	SRAM accessorio apex1 corona 40 11 velocità nero bcd 110mm asymmetric	€ 52,00
11.6218.037.010	SRAM accessorio apex1 corona 42 11 velocità nero bcd 110mm asymmetric	€ 60,00
11.6218.037.020	SRAM accessorio apex1 corona 44 11 velocità nero bcd 110mm asymmetric	€ 60,00
00.2418.052.002	SRAM cassetta pg 1130 11 velocità pignoni 11-32	€ 83,00
00.2418.052.003	SRAM cassetta pg 1130 11 velocità pignoni 11-36	€ 102,00
00.2418.052.004	SRAM cassetta pg 1130 nx1 11 velocità pignoni 11-42	€ 108,00
00.2418.052.011	SRAM accessorio catena pc 1110	€ 16,00

FRENO A DISCO HRD AERO S-900

Frenata senza riserve per corridori senza limiti.

CARATTERISTICHE E VANTAGGI:

- Potenza e modulazione ottimizzate per il triathlon e le prove a cronometro
- HydroT, la nuova piattaforma dei freni idraulici specifica per l'aerodinamica, offre un controllo, una sensibilità ed una gestione termica superiori.
- Leva del freno in carbonio con trama per una migliore impugnatura delle dita
- Regolazione personalizzata della leva del freno grazie a Reach Adjust
- Configurazione iniziale rapida e pratica grazie al connettore Stealth-a-majig™ Tecnologia Bleeding Edge™ per spurghi senza problemi



00.5018.115.000 - SRAM impianto frenante s900 anteriore senza disco mm 950 mm nero: € 322,00

00.5018.115.001 - SRAM impianto frenante s900 posteriore senza disco mm 1800 mm nero: € 322,00

COMPONENTI PER BICI DA CRONOMETRO



00.5218.008.000 SRAM CP.LEVE FR. TT 900 € 128,00



00.5215.012.000 SRAM CP.LEVE FR. TT 500 ROSSO € 76,00



00.5215.034.000 SRAM CP.LEVE FR. TT 990 CARBONIO AERO € 167,00

COMPONENTI PER BICI DA CRONOMETRO

ARTICOLO	CARATTERISTICHE	PUBBLICO
00.5018.115.000	SRAM impianto frenante s900 anteriore senza disco mm 950 mm nero	€ 322,00
00.5018.115.001	SRAM impianto frenante s900 posteriore senza disco mm 1800 mm nero	€ 322,00
00.5218.008.000	SRAM cp.leve fr. tt 900	€ 128,00
00.5215.012.000	SRAM cp.leve fr. tt 500 nero	€ 76,00
00.5215.034.000	SRAM cp.leve fr. tt 990 aero	€ 167,00
00.7018.115.000	SRAM cp.comandi tt 500 aero 11 velocità	€ 149,00

CASSETTE POWERGLIDE



PG 1070

ARTICOLO	CARATTERISTICHE	PUBBLICO
00.2418.035.003	SRAM cassetta pg 1070 pignoni 11-28 (ad esaurimento)	€ 101,00

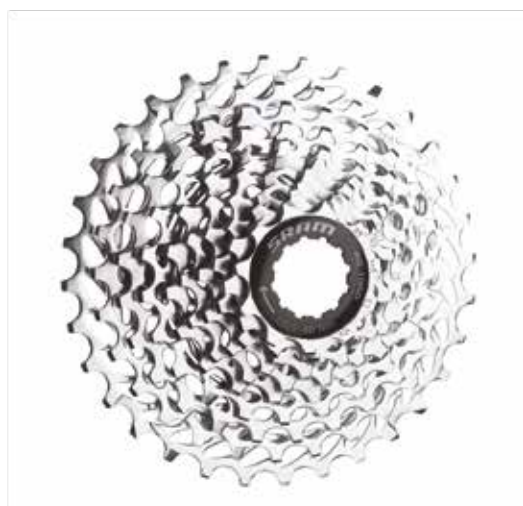

PG 1050

ARTICOLO	CARATTERISTICHE	PUBBLICO
00.2418.034.000	SRAM cassetta pg 1050 pignoni 11-23 (ad esaurimento)	€ 85,00
00.2418.034.001	SRAM cassetta pg 1050 pignoni 11-26 (ad esaurimento)	€ 85,00
00.2418.034.003	SRAM cassetta 1050 pignoni 11-32 (ad esaurimento)	€ 85,00
00.2418.034.009	SRAM cassetta 1050 mtb pignoni 12-32 (ad esaurimento)	€ 85,00
00.2418.034.010	SRAM cassetta 1050 mtb pignoni 12-36	€ 85,00
00.2418.034.005	SRAM cassetta pg 1050 pignoni 12-25 (ad esaurimento)	€ 85,00
00.2418.034.006	SRAM cassetta pg 1050 pignoni 12-26 (ad esaurimento)	€ 85,00
00.2418.034.007	SRAM cassetta pg 1050 pignoni 12-27 (ad esaurimento)	€ 85,00
00.2418.034.008	SRAM cassetta pg 1050 pignoni 12-28 (ad esaurimento)	€ 85,00



PG 1030

ARTICOLO	CARATTERISTICHE	PUBBLICO
00.2418.033.001	SRAM cassetta 1030 pignoni 11-28	€ 70,00
00.2418.033.002	SRAM cassetta 1030 pignoni 11-32	€ 70,00

CASSETTE POWERGLIDE II ROAD 9 E 8 VELOCITA'



PG 850

ARTICOLO	CARATTERISTICHE	PUBBLICO
00.0000.200.395	SRAM cassetta pg 850 8 velocità pignoni 11-28 (ad esaurimento)	€ 30,00



PG 950

ARTICOLO	CARATTERISTICHE	PUBBLICO
00.2415.009.000	SRAM cassetta pg 950 9 velocità pignoni 11-28	€ 40,00

SUPPORTI PER COMPUTER/NAVIGATORI

ARTICOLO	CARATTERISTICHE	PUBBLICO
00.7918.020.000	SRAM accessorio portacomputer strada plastica 31,8mm nero	€ 25,00
00.7918.029.001	SRAM accessorio portacomputer mtb plastica 31,8mm nero	€ 25,00
00.7918.030.001	SRAM accessorio portacomputer triathlon plastica 22,2mm nero	€ 24,00
00.7918.022.000	SRAM accessorio adattatore portacomputer Quickview Garmin 605 e 705	€ 5,00

FILI E GUAINE

ARTICOLO	CARATTERISTICHE	PUBBLICO
00.7118.007.002	SRAM cavi + guaine cambio slickwire bianco 2020	€ 44,00
00.7118.007.001	SRAM cavi + guaine cambio slickwire nero 2020	€ 44,00
00.7118.011.001	SRAM cavi + guaine cambio slickwire pro bianco 2020	€ 78,00
00.7118.011.000	SRAM cavi + guaine cambio slickwire pro nero 2020	€ 78,00
00.7118.006.004	SRAM cavi + guaine freno slickwire bianco 2020	€ 45,00
00.7118.006.003	SRAM cavi + guaine freno slickwire nero 2020	€ 45,00
00.7118.010.001	SRAM cavi + guaine freno slickwire pro bianco 2020	€ 56,00
00.7118.010.000	SRAM cavi + guaine freno slickwire pro nero 2020	€ 56,00
00.5318.036.000	SRAM kit guaine idraulico disco Code/R, Elixir 1/3, Juicy3, DB1/3/8, Level, ULT/TLM, Road AXS 2pcs t	€ 45,00
00.5318.037.000	SRAM kit guaine idraulico disco Elixir 5/7/9/R/CR/XO, Guide RSC (A1) DB5, level TL, nero	€ 60,00
00.5318.040.000	SRAM kit guaine idraulico disco flat mount Red22, Force22, Rival22, Force1, Force CX1, Apex1HRD, S70	€ 60,00
00.5318.039.000	SRAM kit guaine idraulico disco Level ULT/Level TLM (A1), Code R/RSC (B1), Red eTap HRD, S900 1piece	€ 60,00
00.5318.038.000	SRAM kit guaine idraulico disco XX, Juicy 5/7, Guide R/RS/RSC/ULT (B1), Guide T (A1), G2 RSC/ULT	€ 60,00
00.7118.008.000	SRAM cavi cambio force rival acciaio 100 pezzi V2	€ -
00.7118.009.001	SRAM cavi freno red force rival acciaio 100 pezzi V2	€ -
00.7115.003.000	SRAM kit guaine file box cambio 4mm 30metri nero	€ -
00.7115.003.010	SRAM kit guaine file box cambio 4mm 30metri bianco	€ -
00.7115.004.000	SRAM accessorio boccole guaine cambio alluminio 100 pezzi nero	€ -
00.7115.004.020	SRAM accessorio boccole guaine freno alluminio 100 pezzi nero	€ -
00.7915.051.010	SRAM accessorio gommino protezione telaio nero	€ 9,00
00.7915.052.030	SRAM accessorio regolatore tensione cavo nero	€ 21,00



RICAMBI CASSETTE

ARTICOLO	CARATTERISTICHE	PUBBLICO
11.2418.007.000	SRAM accessorio anelli insonorizzanti cassetta 1270	€ 18,00
11.2418.007.001	SRAM accessorio anelli insonorizzanti cassetta xg 1290 10-26	€ 30,00
11.2418.007.002	SRAM accessorio anelli insonorizzanti cassetta xg 1290 10-28	€ 30,00
11.2418.007.003	SRAM accessorio anelli insonorizzanti cassetta xg 1290 10-33	€ 30,00



PULEGGE RICAMBIO

ARTICOLO	CARATTERISTICHE	PUBBLICO
11.7518.066.000	SRAM cp.pulegge ceramica etap 11 velocità	€ 170,00
11.7518.026.000	SRAM cp.pulegge force22/rival22	€ 23,00
11.7515.060.000	SRAM cp.pulegge force/rival/apex gabbia corta	€ 20,00
11.7518.032.000	SRAM cp.pulegge x01/x01DH/x1/cx1	€ 54,00
11.7518.072.000	SRAM cp.pulegge apex1/nx	€ 13,00
00.7518.127.000	SRAM cp.pulegge ceramica etap AXS 26-36 12 velocità	€ 170,00
11.7518.093.004	SRAM cp.pulegge force AXS 12 velocità	€ 103,00
11.7515.060.000	SRAM cp.pulegge force/rival/apex gabbia corta	€ 22,00
11.7518.093.013	SRAM cp.pulegge rival AXS 12 velocità	€ 40,00

PATTINI FRENO E PASTIGLIE

ARTICOLO	CARATTERISTICHE	PUBBLICO
11.5115.000.000	SRAM accessorio pattini freno mescola	€ 21,00
11.5115.000.010	SRAM accessorio pattini freno carbonio	€ 50,00
00.5315.013.050	SRAM accessorio portapattini red 2012 e red 22 nero	€ 75,00
00.5315.016.000	SRAM accessorio portapattini rival nero	€ 51,00
00.5315.035.031	AVID pastiglie ELIXIR RED/FORCE axs 2 pz. LEVEL 2pz e T/TL old ACCIAIO ORGANICO silent powrful	€ 30,00
00.5315.035.020	AVID pastiglie ELIXIR RED/FORCE axs 2 pz. LEVEL 2pz e T/TL old ALLUMINIO ORGANICHE con molla e perno	€ 34,00
00.5318.010.002	SRAM pastiglie LEVEL TLM/ULTM RED/FORCE 1pz RED22/FORCE22/RIVAL/APEX ACCIAIO ORGANICHE	€ 27,00
00.5318.010.003	SRAM pastiglie LEVEL TLM/ULTM RED/FORCE 1pz RED22/FORCE22/RIVAL/APEX ALLUMINIO ORGANICHE	€ 34,00
00.5318.010.004	SRAM pastiglie LEVEL TLM/ULTM RED/FORCE 1pz. RED22/FORCE22/RIVAL/APEX ACCIAIO SINTERIZZATE	€ 30,00
00.5318.024.001	SRAM pastiglie RED/FORCE AXS 2pz LEVEL TLM/ULTM 20 T/TL old/ silent ACCIAIO ORGANICHE	€ 30,00
11.5018.037.000	SRAM pastiglie LEVEL TLM/ULTM RED/FORCE 1pz RED22/FORCE22/RIVAL/APEX ACCIAIO ORGANICHE 20 pezzi	€ 237,00
11.5018.037.001	AVID pastiglie LEVEL TLM/ULTM RED/FORCE 1 pz. RED22/FORCE22/RIVAL/APEX ALLUM. ORGANICHE 20 pezzi	€ 267,00
11.5018.037.002	SRAM pastiglie LEVEL TLM/ULTM RED/FORCE 1pz RED22/FORCE22/RIVAL/APEX ACCIAIO SINTERIZZATO 20 pezzi	€ 237,00
11.5015.040.072	AVID pastiglie ELIXIR RED/FORCE axs 2 pz. LEVEL 2pz e T/TL old ACCIAIO ORGANICHE silent 20 pezzi	€ 252,00
11.5015.040.000	AVID pastiglie ELIXIR RED/FORCE axs 2 pz. LEVEL 2pz e T/TL old ACCIAIO SINTERIZZATE 20 pezzi	€ 252,00
11.5018.006.002	SRAM accessorio Kit 2 molle pastiglie RED/FORCE LEVEL TLM/ULTM 20 T/TL old, S900	€ 8,00
11.5018.028.000	SRAM accessorio Kit 20 molle pastiglie RED/FORCE LEVEL TLM/ULTM 20 T/TL old	€ 46,00





NASTRI MANUBRIO



MAXLE ROAD

ARTICOLO	CARATTERISTICHE	PUBBLICO
00.4318.005.005	ROCK SHOX accessorio maxle lite ultimate perno anteriore strada 12x100 mm L125TL12 M12x1,5	€ 73,00
00.4318.005.006	ROCK SHOX accessorio maxle lite ultimate perno anteriore strada 15x100 mm L125TL9 M15x1,5	€ 73,00
00.4318.005.008	ROCK SHOX accessorio maxle lite ultimate perno posteriore strada 12x135 mm L167TL20 M12x1,75	€ 78,00
00.4318.005.009	ROCK SHOX accessorio maxle lite ultimate perno posteriore strada 12x142 mm L174TL20 M12x1,75	€ 78,00
00.4318.005.010	ROCK SHOX accessorio maxle lite ultimate perno posteriore strada 12x148 mm L180TL20 M12x1,75	€ 78,00
00.4318.005.011	ROCK SHOX accessorio maxle lite ultimate perno posteriore strada 12x150 mm L182TL20 M12x1,75	€ 78,00
00.4318.005.016	ROCK SHOX accessorio maxle lite stealth perno anteriore strada 12x100 L125TL12 M12x1,5	€ 47,00
00.4318.005.017	ROCK SHOX accessorio maxle lite stealth perno anteriore strada 15x100 L125TL9 M15x1,5	€ 47,00
00.4318.005.021	ROCK SHOX accessorio maxle lite stealth perno anteriore strada 12x100 L118,5TL9M12x1,5	€ 32,00
00.7918.083.001	SRAM accessorio cp.ammortizzatori rival AXS disco nero	€ 39,00
00.7918.084.000	SRAM accessorio cp.ammortizzatori AXS rim nero	€ 41,00
00.7918.083.001	SRAM accessorio cp.ammortizzatori rival/force D2 AXS disco nero	€ 39,00
00.7918.083.002	SRAM accessorio cp.ammortizzatori AXS E1 disco nero	€ 41,00

NASTRI MANUBRIO ED AMMORTIZZATORI

ARTICOLO	CARATTERISTICHE	PUBBLICO
00.7915.017.000	SRAM accessorio nastro manubrio super cork nero	€ 20,00
00.7915.064.010	SRAM accessorio nastro manubrio super suede nero	€ 27,00
00.7915.042.000	SRAM accessorio cp.ammortizzatori nero	€ 25,00
00.7918.010.000	SRAM accessorio cp.ammortizzatori new red 2012 nero	€ 41,00
00.7918.010.001	SRAM accessorio cp.ammortizzatori new red 2012 bianco	€ 41,00
00.7918.027.001	SRAM accessorio cp.ammortizzatori new red idraulico nero	€ 41,00
00.7918.027.002	SRAM accessorio cp.ammortizzatori etap disco nero	€ 41,00
00.7918.066.000	SRAM accessorio cp.ammortizzatori etap nero	€ 41,00
00.7918.083.000	SRAM accessorio cp.ammortizzatori AXS disco nero	€ 41,00
00.7918.083.001	SRAM accessorio cp.ammortizzatori rival AXS disco nero	€ 39,00
00.7918.084.000	SRAM accessorio cp.ammortizzatori AXS rim nero	€ 41,00
00.7918.083.001	SRAM accessorio cp.ammortizzatori rival/force D2 AXS disco nero	€ 39,00
00.7918.083.002	SRAM accessorio cp.ammortizzatori AXS E1 disco nero	€ 41,00

COMANDI PER MANUBRIO FLAT PIATTO



COMANDI PER MANUBRIO FLAT PIATTO

ARTICOLO	CARATTERISTICHE	PUBBLICO
00.7018.187.000	SRAM cp.comandi flat bar trigger 2x11	€ 89,00

LEVE FRENO PER MANUBRIO FLAT "PIATTO"

ARTICOLO	CARATTERISTICHE	PUBBLICO
00.5215.024.000	SRAM cp.leve freno s900 carbonio	€ 132,00

COMANDI PER BICI DA CRONOMETRO

ARTICOLO	CARATTERISTICHE	PUBBLICO
00.7018.115.000	SRAM cp.comandi tt 500 aero 11 velocità	€ 149,00
00.7018.115.001	SRAM CP.COMANDI TT 500 AERO 10 VELOCITÀ	€ 149,00

CATENE



00.2518.037.000 Catena pc red 12 V. € 80,00



00.2518.004.010 Catena pc 1170 € 61,00



00.2518.005.003 Catena pc red22 € 52,00



00.2518.038.000 Catena force 12 V. € 60,00



00.2518.006.000 Catena pc 1130 € 26,00



00.2518.044.011 Catena rival 12 V. 120 maglie € 50,00



00.2518.025.011 Catena pc 1110 € 16,00

NEW

RED

RED XPLR AXS



XPLR

Abbiamo progettato il nuovo SRAM RED XPLR AXS come trasmissione definitiva per il gravel: resiliente, precisa, leggera e veloce. Un'esperienza senza sforzo per focalizzare tutte le tue energie nella pedalata.

Resilienza del sistema
Full Mount.



RED1 1X13 VELOCITÀ WIRELESS

ARTICOLO	CARATTERISTICHE	PUBBLICO
00.7518.185.000	SRAM cambio red AXS XPLR 13 velocità max 46 E1	785,00 €
00.6118.685.013	SRAM guarnitura red1 AXS pedivella 165mm corona 42 WIDE 13 velocità dub E1	730,00 €
00.6118.685.015	SRAM guarnitura red1 AXS pedivella 170mm corona 42 WIDE 13 velocità dub E1	730,00 €
00.6118.685.016	SRAM guarnitura red1 AXS pedivella 172,5mm corona 42 WIDE 13 velocità dub E1	730,00 €
00.6118.685.017	SRAM guarnitura red1 AXS pedivella 175mm corona 42 WIDE 13 velocità dub E1	730,00 €
00.6118.689.007	SRAM guarnitura red1 AXS powermeter pedivella 165mm corona 42 WIDE 13 velocità dub E1	1.235,00 €
00.6118.689.009	SRAM guarnitura red1 AXS powermeter pedivella 170mm corona 42 WIDE 13 velocità dub E1	1.235,00 €
00.6118.689.010	SRAM guarnitura red1 AXS powermeter pedivella 172,5mm corona 42 WIDE 13 velocità dub E1	1.235,00 €
00.6118.689.011	SRAM guarnitura red1 AXS powermeter pedivella 175mm corona 42 WIDE 13 velocità dub E1	1.235,00 €
00.6218.047.004	SRAM accessorio corona threaded mount red1 38 power 13 velocità nero/argento E1	170,00 €
00.6218.047.003	SRAM accessorio corona threaded mount red1 40 power 13 velocità nero/argento E1	170,00 €
00.6218.047.002	SRAM accessorio corona threaded mount red1 42 power 13 velocità nero/argento E1	170,00 €
00.6218.047.001	SRAM accessorio corona threaded mount red1 44 power 13 velocità nero/argento E1	170,00 €
00.6218.047.000	SRAM accessorio corona threaded mount red1 46 power 13 velocità nero/argento E1	170,00 €
00.2418.143.000	SRAM cassetta 1391 xg XPLR 13 velocità pignoni 10-46 E1	675,00 €

La collezione XPLR è progettata per affrontare tracciati difficili e su svariati fondi su una bici con il manubrio da strada.

REALIZZATI PER I CICLISTI DI OGGI, I COMPONENTI XPLR PERMETTONO UN COMFORT, UN CONTROLLO E UNA CAPACITÀ SUPERIORI. SPINGITI OLTRE E SCEGLI LA STRADA PIÙ LUNGA PER TORNARE A CASA.



NEW SRAM FORCE1 ^{AXS}



NEW RIVAL1 ^{AXS}

FORCE1 AXS 1X12 VELOCITÀ

ARTICOLO	CARATTERISTICHE	PUBBLICO
00.7518.174.000	SRAM cambio force AXS XPLR 12 velocità max 44 iridescente	343,00 €
00.7618.176.000	SRAM deragliatore force AXS attacco a saldare 12 velocità iridescente	222,00 €
00.6118.660.006	SRAM guarnitura force AXS pedivella 165mm corone 46-33 12 velocità dub iridescente	480,00 €
00.6118.659.008	SRAM guarnitura force1 AXS pedivella 170mm corona 40 12 velocità dub iridescente DM	330,00 €
00.6118.665.008	SRAM guarnitura force1 AXS pedivella 170mm corona 40 WIDE 12 velocità iridescente dub	330,00 €
00.6118.659.009	SRAM guarnitura force1 AXS pedivella 172,5mm corona 40 12 velocità dub iridescente DM	330,00 €
00.6118.665.009	SRAM guarnitura force1 AXS pedivella 172,5mm corona 40 WIDE 12 velocità iridescente dub	330,00 €
00.3018.332.002	SRAM guarnitura force1 AXS powermeter pedivella 170mm corona 40 12 velocità dub iridescente DM	632,00 €
00.3018.332.003	SRAM guarnitura force1 AXS powermeter pedivella 172,5mm corona 40 12 velocità dub iridescente DM	632,00 €
00.6218.014.006	SRAM accessorio force1 AXS corona 36 12 velocità nero bcd 107mm	112,00 €
00.6218.014.007	SRAM accessorio force1 AXS corona 38 12 velocità nero bcd 107mm	112,00 €
00.6218.014.008	SRAM accessorio force1 AXS corona 40 12 velocità nero bcd 107mm	112,00 €
00.6218.014.009	SRAM accessorio force1 AXS corona 42 12 velocità nero bcd 107mm	112,00 €
00.6218.014.000	SRAM accessorio force1 AXS corona 44 12 velocità nero bcd 107mm	112,00 €
00.6218.014.001	SRAM accessorio force1 AXS corona 46 12 velocità nero bcd 107mm	112,00 €
00.2418.118.000	SRAM cassetta 1271 xg XPLR 12 velocità pignoni 10-44 silver	237,00 €

RIVAL1 AXS 1X12 VELOCITÀ WIRELESS

ARTICOLO	CARATTERISTICHE	PUBBLICO
00.3018.296.001	SRAM cambio rival AXS XPLR 12 velocità max 44	300,00 €
00.6118.612.000	SRAM guarnitura rival1 AXS pedivella 165mm corona 40 WIDE 12 velocità dub	170,00 €
00.6118.612.001	SRAM guarnitura rival1 AXS pedivella 170mm corona 40 WIDE 12 velocità dub	170,00 €
00.6118.612.002	SRAM guarnitura rival1 AXS pedivella 172,5mm corona 40 WIDE 12 velocità dub	170,00 €
00.6118.612.003	SRAM guarnitura rival1 AXS pedivella 175mm corona 40 WIDE 12 velocità dub	170,00 €
00.6118.612.004	SRAM guarnitura rival1 AXS pedivella 170mm corona 46 WIDE 12 velocità dub	170,00 €
00.6118.612.005	SRAM guarnitura rival1 AXS pedivella 172,5mm corona 46 WIDE 12 velocità dub	170,00 €
00.6118.612.006	SRAM guarnitura rival1 AXS pedivella 175mm corona 46 WIDE 12 velocità dub	170,00 €
00.3018.296.001	SRAM guarnitura rival1 AXS powermeter pedivella 170mm corona 40 12 velocità dub WIDE	380,00 €
00.3018.296.002	SRAM guarnitura rival1 AXS powermeter pedivella 172,5mm corona 40 12 velocità dub WIDE	380,00 €
00.2418.119.000	SRAM cassetta 1251 xg XPLR 12 velocità pignoni 10-44 silver	169,00 €

APEX1 XPLR AXS 1X12 VELOCITÀ WIRELESS

ARTICOLO	CARATTERISTICHE	PUBBLICO
00.7918.261.001	SRAM comando dx + pinza disco apex AXS posteriore flat mount 12 velocità	265,00 €
00.7918.261.002	SRAM comando sx + pinza disco apex AXS anteriore flat mount 2 velocità	265,00 €
00.7518.175.000	SRAM cambio apex AXS XPLR 12 velocità max 44	290,00 €
00.7518.151.000	SRAM cambio gx1 AXS eagle 12 velocità lunar grey	406,00 €
00.6118.672.007	SRAM guarnitura apex1 pedivella 170mm corona 40 WIDE 12 velocità dub DM	130,00 €
00.6118.672.008	SRAM guarnitura apex1 pedivella 172,5mm corona 40 WIDE 12 velocità dub DM	130,00 €
00.6118.672.009	SRAM guarnitura apex1 pedivella 175mm corona 40 WIDE 12 velocità dub DM	130,00 €
11.6218.062.000	SRAM accessorio corona direct mount 40 acciaio 12 velocità apex nero	21,00 €
00.2418.132.001	SRAM cassetta 1231 pg 12 velocità pignoni 11-44 XPLR	150,00 €
00.2418.109.000	SRAM cassetta 1275 gx1 eagle 12 velocità pignoni 10-52	244,00 €
00.2518.060.013	SRAM accessorio catena apex 12 velocità 120 maglie	36,00 €

SRAM
APEX1

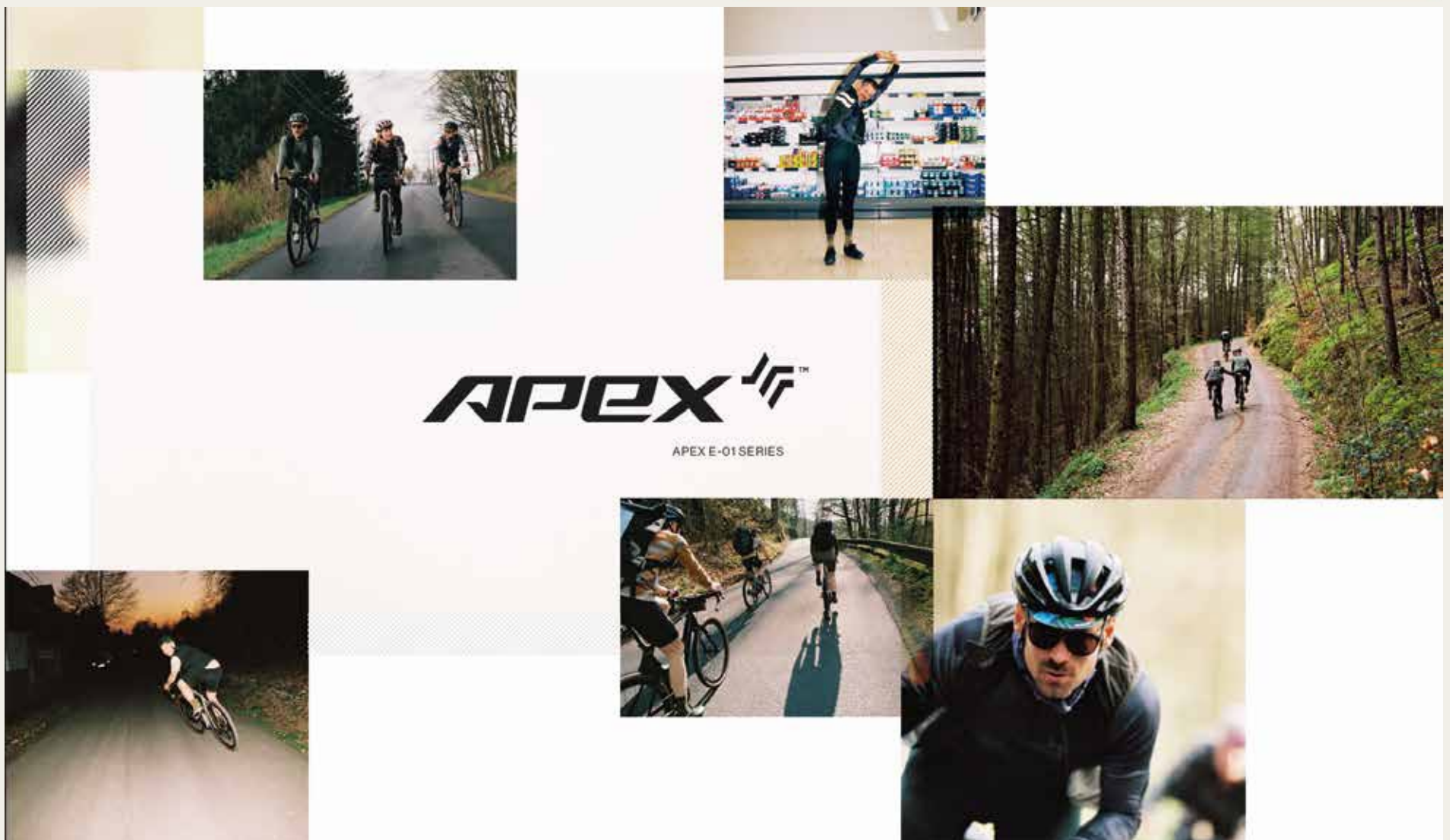

APEX1 D1 1X12 VELOCITÀ MECCANICO

ARTICOLO	CARATTERISTICHE	PUBBLICO
00.7518.177.000	SRAM cambio apex1 eagle max 44 12 velocità meccanico	150,00 €
00.7518.178.000	SRAM cambio apex1 eagle max 52 12 velocità meccanico	150,00 €
00.6118.672.007	SRAM guarnitura apex1 pedivella 170mm corona 40 WIDE 12 velocità dub DM	130,00 €
00.6118.672.008	SRAM guarnitura apex1 pedivella 172,5mm corona 40 WIDE 12 velocità dub DM	130,00 €
00.6118.672.009	SRAM guarnitura apex1 pedivella 175mm corona 40 WIDE 12 velocità dub DM	130,00 €
11.6218.062.000	SRAM accessorio corona direct mount 40 acciaio 12 velocità apex nero	21,00 €
00.2418.132.001	SRAM cassetta 1231 pg 12 velocità pignoni 11-44 XPLR	150,00 €
00.2418.086.000	SRAM cassetta 1230 nx1 eagle 12 velocità pignoni 11-50	123,00 €
00.2518.060.013	SRAM accessorio catena apex 12 velocità 120 maglie	36,00 €

Apex è il gruppo che sa come farti divertire in bici.

Ampia gamma di rapporti 1x12 per gravel, bikepacking, avventure, facili passeggiate e per tutto quello che sta nel mezzo.

Con la cambiata wireless AXS o con la cambiata meccanica DoubleTap, Apex offre una cambiata fluida e affidabile, un corretto tensionamento della catena e una frenata idraulica sotto controllo e potente. Apex è facile da capire e semplice da usare, mentre si mantiene l'obiettivo sulla cosa più importante: divertirsi in bici.

FS-RUDYULTA1



ROCKSHOX

Rudy Ultimate XPLR

La nuova Rudy si abbina alla grande con la tua bici gravel. È efficiente dal punto di vista energetico e dispone di una corsa sufficiente per una guida confortevole e sicura quando la situazione si fa seria. È costruita intorno all'idraulica Charger Race Day (la nostra sezione idraulica più leggera): tutto è stato progettato apposta per il gravel. È sufficientemente leggera da rendere orgogliosa una bici da strada e la nostra molla ad aria Solo Air™ è tarata appositamente per questa opzione di travel. Solo con la Rudy si fa il vero gravel.

Fatta apposta e dedicata esclusivamente alle bici gravel e alle e-gravel

L'idraulica Charger Race Day è tarata per il gravel, presenta un lock out sicuro e una gamma completa di regolazioni del rebound

La molla ad aria Solo Air™ è tarata per meno corsa e per l'efficienza massima contro gli urti

Compatibilità con il parafango corto con sistema a 3 viti

Compatibilità con il parafango completo con gli attacchi invisibili

La leggera testa lavorata a macchina e anodizzata ha un aspetto fantastico e una finitura che dura nel tempo

Il fluido idraulico Maxima Plush riduce gli attriti e diminuisce il rumore del sistema

Passaggio gomma fino a 700x50, per montare la copertura più larga che si vuole

Travel di 30mm oppure 40 mm

Disponibile nella nuova finitura Kwiqsand o in Glossy Black



MENO FATICA



PIÙ FIDUCIA



SEMPRE SOTTO CONTROLLO

Cosa significa per il rider.

MENO FATICA

MAGGIORE CONTROLLO SIGNIFICA PIÙ FIDUCIA E PIÙ DIVERTIMENTO

LA MAGGIORE TRAZIONE RENDE PIÙ PREVEDIBILE LO STERZO DELLA BICI

RUDY ULTIMATE XPLR

ARTICOLO	CARATTERISTICHE	PUBBLICO
00.4020.817.002	ROCK SHOX forcella rudy ultimate XPLR 28" 45mm 45 offset tapered kwiqsand*	917,00 €
00.4020.817.003	ROCK SHOX forcella rudy ultimate XPLR 28" 30mm 45 offset tapered kwiqsand*	917,00 €
00.4021.080.000	ROCK SHOX forcella rudy ultimate XPLR 28" 40mm 45 offset tapered nero 2024 A2	1.010,00 €
00.4021.080.001	ROCK SHOX forcella rudy ultimate XPLR 28" 30mm 45 offset tapered nero 2024 A2	1.010,00 €

ROCKSHOX

Reverb AXS XPLR

Perché non creare un reggisella telescopico specifico per il gravel? Il nuovo reggisella telescopico Reverb AXS XPLR permette dovunque un controllo, una confidenza e un divertimento superiori a chi fa gravel. Abbiamo realizzato un progetto del tutto nuovo, con la parte interna solo ad aria che lavora in un sistema che abbiamo denominato ActiveRide. Sfrutta la tecnologia SRAM AXS e va a creare un sistema di controllo incredibilmente personalizzato, con una interazione di alto livello e connettività con tutti i dispositivi compatibili AXS.

NOVITÀ ActiveRide - Sezione interna solo ad aria per una posizione alta perfettamente rigida. Con la pressione sul controller AXS hai la possibilità di sfruttare comfort e controllo nelle parti più difficili dei settori gravel

NOVITÀ Due opzioni di travel, 75mm oppure 50 mm

NOVITÀ Morsetto sella compatibile con il telaio sella in carbonio di sezione ovale 7x10

NOVITÀ Lunghezza reggisella 400 mm e 350 mm (solo per corsa 50 mm)

La tecnologia AXS permette la personalizzazione attraverso l'app AXS Mobile

Comandi al manubrio AXS (per la parte curva oppure piatta)

Utilizza la stessa batteria di tutti gli altri componenti compatibili AXS

Il sistema è del tutto impermeabile all'acqua e alla polvere secondo lo standard IP69K. Portalo dappertutto.

Batteria e caricabatteria SRAM AXS sono inclusi



SOLIDITÀ ECCEZIONALE



ROBUSTO



PIÙ FIDUCIA



TECNOLOGIA ACTIVERIDE



MASSIMO COMFORT

Cosa significa per il rider.

MAGGIORE CONTROLLO SIGNIFICA PIÙ FIDUCIA E PIÙ DIVERTIMENTO

IL SISTEMA ACTIVERIDE PORTA AD UN PIÙ ELEVATO COMFORT SULLE STRADE SCONESSE

CONNETTIVITÀ MASSIMA E COMPATIBILITÀ CON TUTTI I CONTROLLER AXS

REVERB AXS XPLR

ARTICOLO	CARATTERISTICHE	PUBBLICO
00.6818.062.002	ROCK SHOX reggisella reverb AXS XPLR 50mm lunghezza 350mm 27,2 mm	633,00 €
00.6818.062.001	ROCK SHOX reggisella reverb AXS XPLR 50mm lunghezza 400mm 27,2 mm	633,00 €
00.6818.062.000	ROCK SHOX reggisella reverb AXS XPLR 75mm lunghezza 400mm 27,2 mm	633,00 €



SRAM AXS XPLR

NEW 303 XPLR SW

La ruota Zipp 303 XPLR SW rappresenta per i rider che fanno gravel un importante upgrade ad un prezzo conveniente. Queste ruote beneficiano delle fondamentali innovazioni presenti sulle nostre ruote da gravel di livello più elevato, sono convenienti e robuste, per i rider gravel che sono attenti alle cose concrete. Queste ruote sono le più veloci nel gravel grazie al loro cerchio superlargo che si integra senza soluzione di continuità con le coperture gravel da competizione approvate*. Le attuali ruote gravel sono delle versioni leggermente modificate di ruote da strada esistenti che hanno per obiettivo una elevata rigidità e un basso peso. L'approccio di Zipp è diverso: il nostro obiettivo è la velocità. Nel gravel, la resistenza al rotolamento e le vibrazioni causate dalle superfici sconnesse e il vento costituiscono gli ostacoli per il raggiungimento di velocità elevate. Per eliminare questi ostacoli Zipp mette in campo la filosofia progettuale TSE, Total System Efficiency, specifica per le sfide del gravel.

SPECIFICHE

Diametro ruota: 700c

Cerchio Carbonio: Hookless

Mozzi: ZR1

Larghezza gola del cerchio: 32mm

Pressione massima consentita: 50 PSI / 3.45 bar

Peso: 1.496 g



€ 1.800,00

PREZZO AL PUBBLICO IVA INCLUSA

NEW 303 XPLR S

La ruota Zipp 303 XPLR S rappresenta per i rider che fanno gravel un importante upgrade ad un prezzo conveniente. Queste ruote beneficiano delle fondamentali innovazioni presenti sulle nostre ruote da gravel di livello più elevato, sono convenienti e robuste, per i rider gravel che sono attenti alle cose concrete. Queste ruote sono le più veloci nel gravel grazie al loro cerchio superlargo che si integra senza soluzione di continuità con le coperture gravel da competizione approvate*. Le attuali ruote gravel sono delle versioni leggermente modificate di ruote da strada esistenti che hanno per obiettivo una elevata rigidità e un basso peso. L'approccio di Zipp è diverso: il nostro obiettivo è la velocità. Nel gravel, la resistenza al rotolamento e le vibrazioni causate dalle superfici sconnesse e il vento costituiscono gli ostacoli per il raggiungimento di velocità elevate. Per eliminare questi ostacoli Zipp mette in campo la filosofia progettuale TSE, Total System Efficiency, specifica per le sfide del gravel.

SPECIFICHE

Diametro ruota: 700c

Cerchio Carbonio: Hookless

Mozzi: 76 / 176

Larghezza gola del cerchio: 32mm

Pressione massima consentita: 50 PSI / 3.45 bar

Peso: 1.642 g



€ 1.200,00

PREZZO AL PUBBLICO IVA INCLUSA

ZIPP

WH-101-XPLR-A1

Ruote complete 101 XPLR

Le 101 XPLR sono le nostre prime ruote complete fatte apposta per il gravel. Grazie alla nostra tecnologia MOTO, queste ruote permettono a chi fa gravel di avere maggiore controllo e resistenza su terreni difficili, con una qualità di guida più fluida che aiuta a ridurre la fatica. Significa pedalare in modo più confortevole. Immaginate di scorrere come su un tappeto su strade appena accennate, soprattutto con una bella gomma tubeless di ampia sezione e a bassa pressione. Queste ruote sono perfette per le gare gravel, per i giri epici e per le lunghe giornate in sella.

La nostra tecnologia MOTO prevede il disegno del cerchio 101 XPLR a camera singola, con un eccezionale assorbimento e smorzamento delle vibrazioni

Disponibili nelle misure 700c o 650b con larghezza della gola di 27mm

Peso: 700c: 1665 g
650b: 1590 g

Il TyreWiz di Quarq è un optional delle 101 XPLR per regolare la corretta pressione e sfruttare ancora più assorbimento

Disponibile in due colori, Standard e Kwiqsand

Garanzia a vita

€ 1.941,00

PREZZO AL PUBBLICO IVA INCLUSA

SPECIFICHE

Materiale: Carbonio

Diametro: 31.8

Reach / Drop: 70mm / 115mm

Larghezza: 40cm, 42cm, 44cm, 46cm, 48cm

Peso: 240 g (44cm)

€ 360,00

PREZZO AL PUBBLICO IVA INCLUSA

NEW

Curva manubrio Service Course SL-70 XPLR

Lo Zipp SL 70 XPLR è un manubrio premium in carbonio da gravel e per qualsiasi tracciato progettato per abbinarsi al gruppo SRAM RED AXS. Questa curva manubrio in carbonio è realizzata appositamente per il gravel e per le strade di tutti i generi e ti connette con la tua bici con una funzionalità completa e una perfetta ergonomia. La curva presenta una sporgenza per nascondere il condotto freno quando fuoriesce dal supporto. Questa sporgenza crea un appoggio che si allinea con la leva freno, permettendo un supporto ideale per le mani quando impugni la parte curva. La curva manubrio Service Course SL 70 XPLR ti aiuta ad andare più veloce posizionando il tuo corpo - a partire dalle mani - nella comfort zone ottimale, per pedalare ore e ore su strade difficili e su terreni misti. I rider gravel di oggi hanno necessità di una funzionalità affidabile: comfort, controllo e la possibilità di portare con sé quello che serve. Il manubrio presenta la parte curva poco profonda e larga per efficienza e comfort nelle uscite di lungo chilometraggio. In più, l'SL 70 XPLR presenta anche alcuni punti specifici nella curva e sulla sezione alta dove posizionare facilmente i Blip Wireless SRAM. Tutte le strade portano allo Zipp SL 70 XPLR.



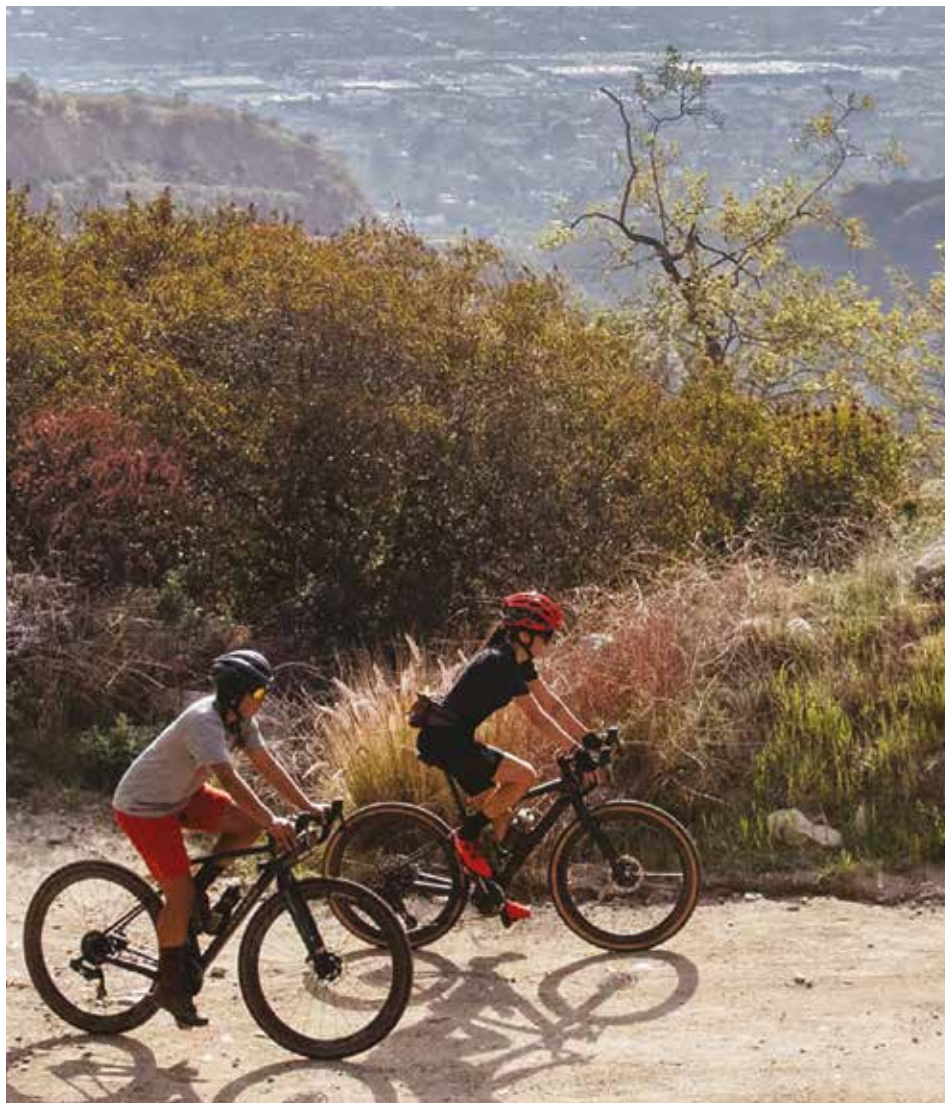

NEW

MANUBRI GRAVEL CARBONIO

ARTICOLO	CARATTERISTICHE	PUBBLICO
00.6618.216.005	ZIPP piega sl 70 XPLR gravel carbonio 40cm c-c 31,8mm nero su nero 2024	360,00 €
00.6618.216.006	ZIPP piega sl 70 XPLR gravel carbonio 42cm c-c 31,8mm nero su nero 2024	360,00 €
00.6618.216.007	ZIPP piega sl 70 XPLR gravel carbonio 44cm c-c 31,8mm nero su nero 2024	360,00 €
00.6618.216.008	ZIPP piega sl 70 XPLR gravel carbonio 46cm c-c 31,8mm nero su nero 2024	360,00 €

MANUBRI GRAVEL ALLUMINIO

ARTICOLO	CARATTERISTICHE	PUBBLICO
00.6618.196.000	ZIPP piega service course sl 70 XPLR gravel alluminio 40cm c-c 31,8mm nero su nero 2021	136,00 €
00.6618.196.001	ZIPP piega service course sl 70 XPLR gravel alluminio 42cm c-c 31,8mm nero su nero 2021	136,00 €
00.6618.196.002	ZIPP piega service course sl 70 XPLR gravel alluminio 44cm c-c 31,8mm nero su nero 2021	136,00 €
00.6618.196.003	ZIPP piega service course sl 70 XPLR gravel alluminio 46cm c-c 31,8mm nero su nero 2021	136,00 €
00.6618.165.002	ZIPP piega service course 70 XPLR gravel alluminio 40cm c-c 31,8mm nero 2021	68,00 €
00.6618.165.003	ZIPP piega service course 70 XPLR gravel alluminio 42cm c-c 31,8mm nero 2021	68,00 €
00.6618.165.004	ZIPP piega service course 70 XPLR gravel alluminio 44cm c-c 31,8mm nero 2021	68,00 €
00.6618.165.005	ZIPP piega service course 70 XPLR gravel alluminio 46cm c-c 31,8mm nero 2021	68,00 €

NEW GOODYEAR XPLR INTER

€ 90,00

PREZZO AL PUBBLICO IVA INCLUSA



La copertura Goodyear XPLR Inter è parte integrante del rivoluzionario sistema da gravel costituito da ruota e copertura. Questa versatile copertura da gravel è progettata per le ruote superlarghe Zipp 303 XPLR S e SW per andare a creare una combinazione ruota/copertura veloce su qualsiasi superficie gravel. Adatta a condizioni da secco a misto. Le ruote attuali per il gravel sono essenzialmente delle versioni più robuste di quelle che esistono per il settore corsa strada: leggere, rigide, strette e aerodinamiche. Il problema nasce dal fatto che il movimento su gravel produce vibrazioni dannose che rallentano e aumentano nel tempo la fatica. In più, le coperture gravel in linea generale annullano i vantaggi aerodinamici dei cerchi stretti tradizionali da corsa strada.

SPECIFICHE

Sezione copertura: 700x45

Tipologia copertura: Tubeless

Ottimizzata per 303 XPLR

Tipologia tallone: Pieghevole

Peso: 525 g

NEW GOODYEAR XPLR SLICK

La copertura Goodyear XPLR Slick è parte integrante del rivoluzionario sistema da gravel costituito da ruota e copertura. È una copertura gravel da gara semi-slick progettata per le particolari ruote Zipp 303 XPLR SW ed S, per creare la combinazione ruota/copertura più veloce su superfici gravel da compatte a medie. Prestazioni migliori in condizioni secche. Le ruote attuali per il gravel sono per lo più delle versioni più robuste di quelle che esistono per il settore corsa strada: leggere, rigide, strette e aerodinamiche. Il problema nasce dal fatto che il movimento su gravel produce vibrazioni dannose che rallentano e aumentano nel tempo la fatica. In più, le coperture gravel in linea generale annullano i vantaggi aerodinamici dei cerchi stretti tradizionali da corsa strada. La Slick è progettata per misurare 40mm quando usata su una ruota Zipp XPLR.

SPECIFICHE

Sezione copertura: 700x40

Tipologia copertura: Tubeless

Ottimizzata per 303 XPLR

Tipologia tallone: Pieghevole

Peso: 455 g

€ 90,00

PREZZO AL PUBBLICO IVA INCLUSA



ZIPP

Copertura G40 XPLR

La carcassa della copertura e la fascia antiforatura da fianco a fianco creano il perfetto mix tra risposta morbida e dura, in modo che la presa a terra e le prestazioni non diminuiscano e nello stesso tempo questa gomma gravel possa durare incredibilmente a lungo

La larghezza della G40 XPLR, 40mm, è stata decisa con attenzione per essere la più efficace, con il suo disegno del battistrada, e andare incontro alle esigenze dei ciclisti che apprezzano sempre più le gomme larghe negli eventi gravel e per la marcia in fuoristrada

Peso: 480g

Tubeless ready e compatibilità con cerchi senza uncino di ritenzione, compatibile con la camera d'aria

30-65 psi

ETRTO 40-622 (700x40c)

Fianco color para

€ 76,00

PREZZO AL PUBBLICO IVA INCLUSA





QUARQ
KNOW YOUR POWERS



DZero
dub™

**Il risultato
di 10 anni
di innovazione**



DZero è la nuova piattaforma di misuratori di potenza di QUARQ.

E' il risultato di 10 anni di lavoro di ricerca & sviluppo e di continua innovazione. Nuove funzionalità come la compatibilità sia Bluetooth® a basso consumo energetico che ANT+™. Sempre mantenendo la precisione e l'accuratezza estrema e la semplicità di utilizzo che da sempre caratterizza tutti i misuratori di potenza Quarq.

Quando abbiamo deciso di costruire il nuovo misuratore di potenza Quarq, abbiamo voluto costruire un misuratore di potenza che permettesse di migliorare la performance di qualsiasi atleta sia ciclista che triatleta di qualsiasi livello.

Il nuovo DZERO misura la potenza nel cuore della bicicletta – lo spider della guarnitura che è scientificamente dimostrato essere la zona della bici più idonea per ottenere una misurazione accurata della potenza. Grazie al nuovo design ed al software completamente rivisti è stata nettamente migliorata la precisione nella rilevazione dei dati. Grazie anche alla nuova App SRAM AXS™, i nuovi misuratori di potenza DZERO rappresentano il meglio oggi disponibile sul mercato dei misuratori di potenza.

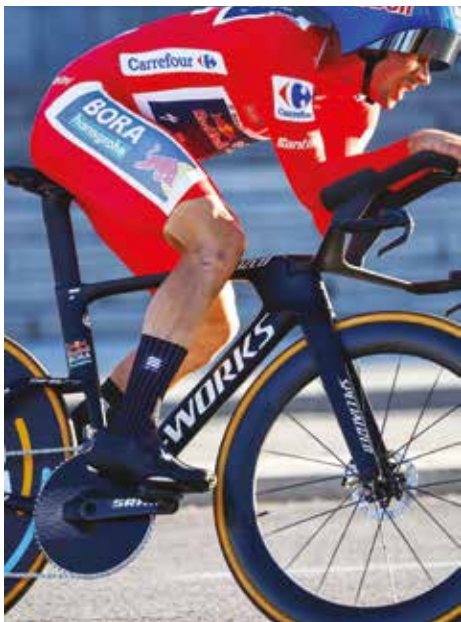

Quarq Technology

COMPENSAZIONE TEMPERATURA:

Elimina le variabili causate dal caldo e dal freddo per fornire una costante registrazione dei valori di allenamento in tutte le condizioni.

COSTRUITO PER DURARE:

- Resistente all'acqua (IPX7)
- Garanzia 2 Anni
- Batteria standard CR2032 facilissima da sostituire
- Aggiornamenti Gratuiti
- Guarnitura con nuovo standard DUB™- più rigido, leggero e duraturo.

FACILE DA USARE:

- MagicZero™ – calibrazione automatica durante la guida. Non è necessario pedalare indietro o calibrare manualmente tramite l'unità principale.
- Possibilità di sostituire le corone senza dover ricalibrare il sistema

APP SRAM AXS™ (GRATUITA):

- Possibilità di fare impostare il sistema utilizzando qualsiasi telefono cellulare
- Controllare lo stato della batteria
- Eseguire la diagnostica del sistema e l'aggiornamento del firmware (GRATUITO).



DZERO dispone anche della tecnologia OMNICAL (permette di sostituire le corone senza compromettere la precisione del sistema) e AXCAD (accelerometro cadenza - senza magneti).



SPIDER QUARQ AXS™ dub



QUARQ POWERMETERS AXS ROAD

ARTICOLO	CARATTERISTICHE	PUBBLICO
00.3018.268.002	SRAM accessorio spider quarq AXS dfour giro bulloni 110	€ 442,00
00.3018.268.001	SRAM accessorio spider quarq AXS dzero giro bulloni 110	€ 442,00
00.3018.268.000	SRAM accessorio spider quarq AXS dzero giro bulloni 130	€ 442,00
00.3018.229.000	SRAM accessorio spider quarq AXS giro bulloni 107	€ 494,00
00.3018.388.000	SRAM accessorio spider quarq AXS corone red1 filettate E1	€ 560,00

NEW



SPIDER QUARQ RED AXS™ E1 dub

SPIDER QUARQ RED AXS E1

ARTICOLO	CARATTERISTICHE	PUBBLICO
00.3018.387.000	SRAM accessorio spider quarq AXS corone 46-33 nero/argento E1	€ 895,00
00.3018.387.001	SRAM accessorio spider quarq AXS corone 48-35 nero/argento E1	€ 895,00
00.3018.387.002	SRAM accessorio spider quarq AXS corone 50-37 nero/argento E1	€ 895,00
00.3018.387.003	SRAM accessorio spider quarq AXS corone 52-39 nero/argento E1	€ 895,00
00.3018.387.004	SRAM accessorio spider quarq AXS corone 54-41 nero/argento E1	€ 895,00
00.3018.387.005	SRAM accessorio spider quarq AXS corone 56-43 nero/argento E1	€ 895,00
00.3018.386.001	SRAM accessorio spider quarq AXS corona 50 aero nero/argento E1	€ 895,00
00.3018.386.002	SRAM accessorio spider quarq AXS corona 52 aero nero/argento E1	€ 895,00
00.3018.399.005	SRAM accessorio spider quarq AXS corona 56 aero nero/argento E1	€ 1.000,00
00.3018.399.006	SRAM accessorio spider quarq AXS corona 58 aero nero/argento E1	€ 1.000,00
00.3018.399.007	SRAM accessorio spider quarq AXS corona 60 aero nero/argento E1	€ 1.000,00
00.3018.399.008	SRAM accessorio spider quarq AXS corona 64 aero nero/argento E1	€ 1.000,00
00.3018.399.009	SRAM accessorio spider quarq AXS corona 68 aero nero/argento E1	€ 1.000,00
00.3018.388.000	SRAM accessorio spider quarq AXS corone red1 filettate E1	€ 560,00

QUARQ POWERMETERS AXS ROAD (SOLO PEDIVELLE SENZA MISURATORE)



QUARQ POWERMETERS AXS ROAD

ARTICOLO	CARATTERISTICHE	PUBBLICO
00.6118.611.165	SRAM pedivella quarq strada carbonio 165mm destra + sinistra dub gloss	€ 237,00
00.6118.611.170	SRAM pedivella quarq strada carbonio 170mm destra + sinistra dub gloss	€ 237,00
00.6118.611.172	SRAM pedivella quarq strada carbonio 172,5mm destra + sinistra dub gloss	€ 237,00
00.6118.611.175	SRAM pedivella quarq strada carbonio 175mm destra + sinistra dub gloss	€ 237,00

E' SEMPRE RICHiesto IL MOVIMENTO CENTRALE DUB DA ACQUISTARE SEPARATAMENTE

QUARQ POWERMETERS AXS ROAD (MISURATORE PEDIVELLE SINISTRE)



QUARQ POWERMETERS AXS ROAD (MISURATORE PEDIVELLE SINISTRE)

ARTICOLO	CARATTERISTICHE	PUBBLICO
00.3018.362.000	SRAM pedivella quarq force strada carbonio 165mm sinistra dub iridescente	€ 367,00
00.3018.362.002	SRAM pedivella quarq force strada carbonio 170mm sinistra dub iridescente	€ 367,00
00.3018.362.003	SRAM pedivella quarq force strada carbonio 172,5mm sinistra dub iridescente	€ 367,00
00.3018.362.004	SRAM pedivella quarq force strada carbonio 175mm sinistra dub iridescente	€ 367,00
00.3018.358.000	SRAM pedivella quarq force strada carbonio 165mm sinistra dub WIDE iridescente	€ 367,00
00.3018.358.002	SRAM pedivella quarq force strada carbonio 170mm sinistra dub WIDE iridescente	€ 367,00
00.3018.358.003	SRAM pedivella quarq force strada carbonio 172,5mm sinistra dub WIDE iridescente	€ 367,00
00.3018.358.004	SRAM pedivella quarq force strada carbonio 175mm sinistra dub WIDE iridescente	€ 367,00
00.3018.303.000	SRAM pedivella quarq rival strada alluminio 165mm sinistra dub nero	€ 274,00
00.3018.303.002	SRAM pedivella quarq rival strada alluminio 170mm sinistra dub nero	€ 274,00
00.3018.303.003	SRAM pedivella quarq rival strada alluminio 172,5mm sinistra dub nero	€ 274,00
00.3018.303.004	SRAM pedivella quarq rival strada alluminio 175mm sinistra dub nero	€ 274,00
00.3018.304.000	SRAM pedivella quarq rival strada alluminio 165mm sinistra dub WIDE nero	€ 274,00
00.3018.304.002	SRAM pedivella quarq rival strada alluminio 170mm sinistra dub WIDE nero	€ 274,00
00.3018.304.003	SRAM pedivella quarq rival strada alluminio 172,5mm sinistra dub WIDE nero	€ 274,00
00.3018.304.004	SRAM pedivella quarq rival strada alluminio 175mm sinistra dub WIDE nero	€ 274,00
00.3018.346.000	SRAM pedivella quarq apex strada alluminio 165mm sinistra WIDE dub nero	€ 230,00
00.3018.346.002	SRAM pedivella quarq apex strada alluminio 170mm sinistra WIDE dub nero	€ 230,00
00.3018.346.003	SRAM pedivella quarq apex strada alluminio 172,5mm sinistra WIDE dub nero	€ 230,00
00.3018.346.004	SRAM pedivella quarq apex strada alluminio 175mm sinistra WIDE dub nero	€ 230,00

E' SEMPRE RICHiesto IL MOVIMENTO CENTRALE DUB DA ACQUISTARE SEPARATAMENTE



SPIDER QUARQ FORCE AXS™ dub

SPIDER QUARQ FORCE AXS D2

ARTICOLO	CARATTERISTICHE	PUBBLICO
00.3018.357.000	SRAM accessorio spider quarq AXS corone 46-33 nero	€ 720,00
00.3018.357.001	SRAM accessorio spider quarq AXS corone 48-35 nero	€ 720,00
00.3018.357.002	SRAM accessorio spider quarq AXS corone 50-37 nero	€ 720,00



SPIDER QUARQ FORCE AXS™ D1 dub

SPIDER QUARQ FORCE AXS D1

ARTICOLO	CARATTERISTICHE	PUBBLICO
00.3018.229.000	SRAM accessorio spider quarq AXS giro bulloni 107 D1	€ 494,00



SPIDER QUARQ XX/XX SL/XX1 EAGLE AXS™ dub

SPIDER QUARQ XX/XX SL/XX1 EAGLE AXS

ARTICOLO	CARATTERISTICHE	PUBBLICO
00.3018.269.001	SRAM accessorio spider quarq AXS dzero xx1 eagle giro bulloni 104	€ 664,00
00.3018.269.000	SRAM accessorio spider quarq AXS dzero xx1 eagle giro bulloni 104 boost	€ 664,00
00.3018.345.000	SRAM accessorio spider quarq AXS corone XX e XXSL filettate	€ 494,00

PEDIVELLE XX1 EAGLE



PEDIVELLA XX1 EAGLE

ARTICOLO	CARATTERISTICHE	PUBBLICO
00.3018.270.165	SRAM pedivella quarq xx1 eagle carbonio 165mm destra + sinistra dub	€ 436,00
00.3018.270.170	SRAM pedivella quarq xx1 eagle carbonio 170mm destra + sinistra dub	€ 436,00
00.3018.270.175	SRAM pedivella quarq xx1 eagle carbonio 175mm destra + sinistra dub	€ 436,00
00.6118.642.165	SRAM pedivella quarq xx1 eagle carbonio 165mm destra + sinistra dub superboost	€ 436,00
00.6118.642.170	SRAM pedivella quarq xx1 eagle carbonio 170mm destra + sinistra dub superboost	€ 436,00
00.6118.642.175	SRAM pedivella quarq xx1 eagle carbonio 175mm destra + sinistra dub superboost	€ 436,00

AXS WEB

AXS Web è progettato per analizzare le cambiate, l'utilizzo dei rapporti, le fasce di potenza e la pressione delle coperture. Vengono anche mostrate le mappe delle uscite.

I ciclisti possono effettuare facilmente l'upload delle uscite, conoscere meglio come hanno fatto lavorare la propria bici e ipotizzare eventuali modifiche.

AXS Web invia allo smartphone anche notifiche push importanti compreso l'avvertimento di batteria scarica

Compatibile con strumentazioni Garmin e Wahoo



AXS è il sistema di integrazione elettronica SRAM Dialoga con i componenti compatibili AXS, compresi deragliatori, sistemi di comando, misuratori di potenza e sensori della pressione. Utilizzate l'app AXS per verificare la carica della batteria, modificare la risposta dei componenti, personalizzare le funzioni e aggiornare il firmware.

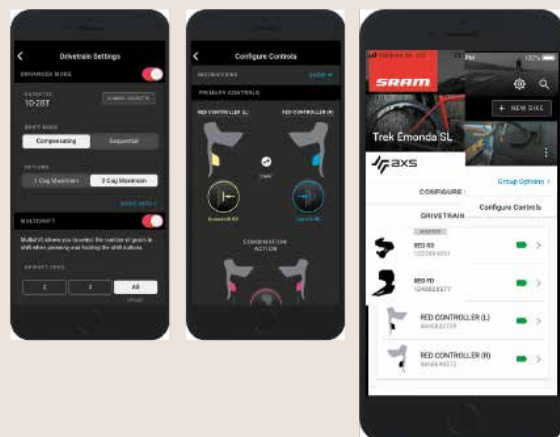

QUARQ POWERMETERS X0 EAGLE AXS MTB (MISURATORE PEDIVELLE SINISTRE)



QUARQ POWERMETERS X0 EAGLE AXS MTB

ARTICOLO	CARATTERISTICHE	PUBBLICO
00.3018.342.001	SRAM pedivella quarq x0 D1 eagle alluminio 170mm sinistra dub t-type	€ 400,00
00.3018.342.002	SRAM pedivella quarq x0 D1 eagle alluminio 175mm sinistra dub t-type	€ 400,00



AXS APP

Utilizzando il vostro smartphone e l'app AXS potete:

- Personalizzare - riassegnare le azioni di cambiata a nuovi pulsanti sui comandi e modificare la risposta dei componenti
- Controllare - scegliere la cambiata sequenziale o compensata per un'esperienza di cambiata più facile
- Verificare - controllare la carica della batteria e tenere aggiornato il firmware dei componenti AXS

QUARQ SHOCKWIZ

LA TELEMETRIA DELLE SOSPENSIONI

ShockWiz è un sistema di settaggio delle sospensioni che unisce un hardware di ultimissima generazione ad una applicazione smartphone semplice ed intuitiva.

Leggero, robusto e alimentato da una batteria di lunga durata, ShockWiz registra e valuta automaticamente in tempo reale le prestazioni della sospensione. L'applicazione ShockWiz mostra inoltre alcune semplici regolazioni semplici che permettono di ottimizzare il comportamento della sospensione in funzione del tipo di terreno o dello stile di guida.

ShockWiz è adatto a tutti indipendentemente dal loro livello di preparazione di conoscenza Funziona sia su bici hardtail che full suspended. Sia per la forcella che per l'ammortizzatore posteriore. Con ShockWiz, potrete costantemente monitorare il comportamento della vostra sospensione e migliorarla in funzione del tipo di tracciato o di terreno che dovete affrontare.

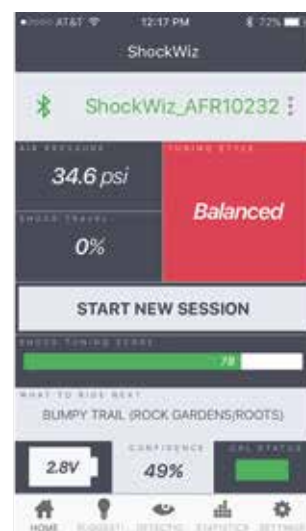

ANALISI DEL COMPORTAMENTO DELLA SOSPENSIONE



SUGGERIMENTI PER MIGLIORARNE LA PERFORMANCE

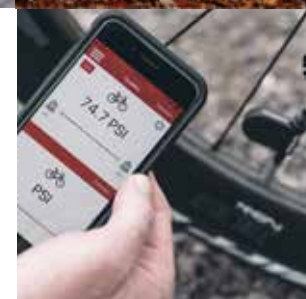

QUARQ TyreWiz

QUARQ TYREWIZ

ARTICOLO	CARATTERISTICHE	PUBBLICO
00.3018.205.000	SRAM accessorio tyrewiz 2.0	€ 145,00



€ 371,00

PREZZO AL PUBBLICO IVA INCLUSA

Shockwiz

€ 424,00

PREZZO AL PUBBLICO IVA INCLUSA

Shockwiz direct mount

TyreWiz è il primo sensore di pressione per gomme sia per mountain bike che bici da strada. Leggero, resistente TyreWiz monitora la pressione delle gomme in tempo reale e trasmette i dati al computer o ad uno smartphone. L'app TyreWiz utilizza questi per sviluppare dei suggerimenti personalizzati e avvisi di pressione.

Per la prima volta, potrete monitorare in tempo reale e con la massima precisione la pressione dei vostri pneumatici e prendere decisioni sulla pressione ottimale per migliorare il rotolamento, la resistenza, la trazione, l'usura dei pneumatici ed il vostro comfort.

- Peso: 10g per sensore per il corretto bilanciamento della ruota
- Comunicazione wireless: Bluetooth Low Energy, ANT+, NFC
- App: Android (Jellybean 4.3 o più recente), Apple (iOS 9 o versioni successive)
- Tipo di batteria: CR1632
- Unità di misura dati: 0,1 PSI
- Precisione dei dati: +/- 2%
- Resistente all'acqua IPX7



SRAM® MTB



Eagle Powertrain



Abbiamo eliminato il deragliatore centrale.
Abbiamo eliminato cavi e guaine.
Abbiamo eliminato il supporto del cambio.
Abbiamo eliminato le barriere.

Ora, con Eagle Powertrain,
abbiamo eliminato i compromessi.



Tutte le nostre
tecnologie
in un unico sistema

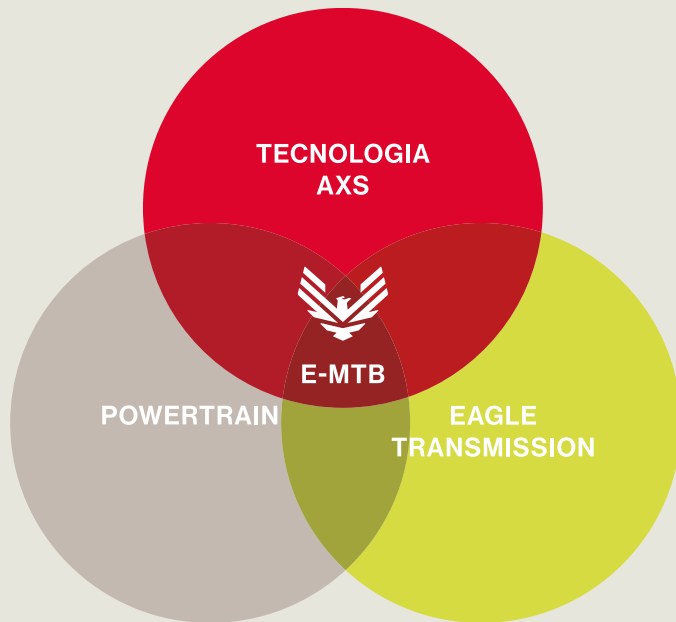

Eagle Powertrain.
Il sistema E-MTB completo, integrato e olistico
progettato per funzionare con assoluta fluidità.

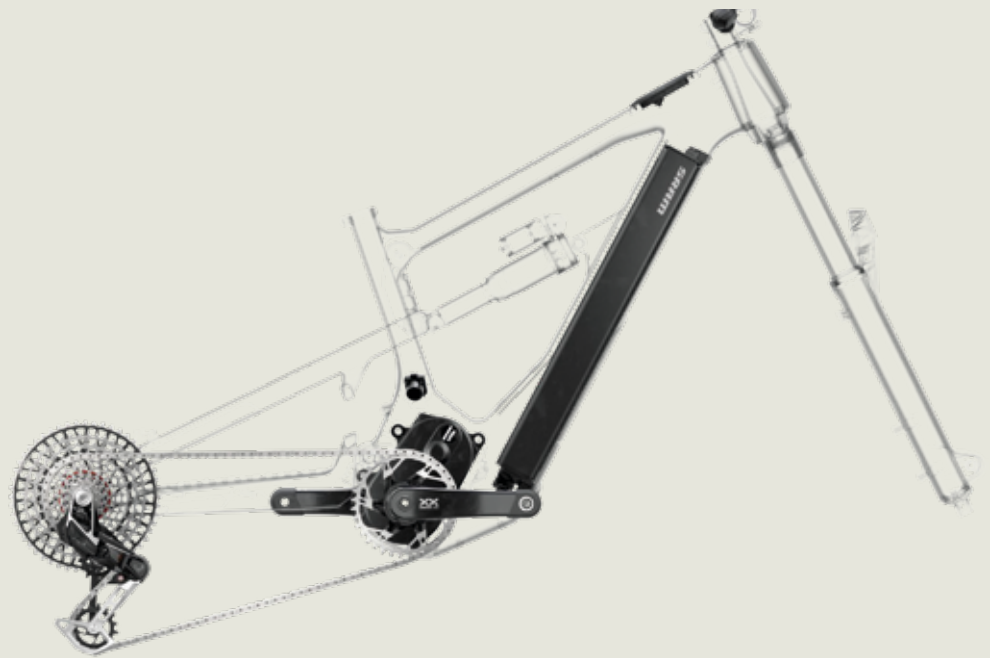

Uscite in bici con
più soddisfazioni.

Eagle Powertrain è una novità illuminata di radicale
semplicità e con una integrazione senza confronti con il
sistema Eagle Transmission, con un facile controllo da
parte del rider e con la possibilità di personalizzazione AXS.

Potenza erogata in
modo corretto.

Divertimento.

L'esperienza di guida
più naturale di sempre.



Un sistema raffinato che lavora tutto insieme.

Pod. Totale controllo.

La versatilità dei controller Pod AXS permette di decidere la configurazione di tutti i comandi del Powertrain senza bisogno di ingombrare il manubrio con tutta la serie di comandi remoti e di display. Cos'è che rimane? Un manubrio intelligente superpulito e senza cavi, segno distintivo di tutti i sistemi Eagle AXS.

Batterie migliori. Migliore dappertutto.

La particolare batteria di Eagle Powertrain ottimizza l'interfaccia tra la batteria e la drive unit. Dispone di una maggiore capacità con volume inferiore e ha una forma elegante per creare un telaio più piacevole alla vista.

Integrazione totale.



DISPLAY AXS BRIDGE

ESPERIENZA INTUITIVA PER IL RIDER

Il display Eagle Powertrain AXS Bridge è il sofisticato cervello di tutto il sistema, un componente che semplifica enormemente tutte le attività. Pensatelo come a un'estensione dell'app AXS direttamente sulla bici, che mostra tutto su un display luminosissimo, a colori, impermeabile e protetto dal "Gorilla Glass".

—
Power (pressione breve): Modalità Service / supporto motore off
Power (pressione lunga): On e Off
AXS (pressione breve): Passaggio tra le modalità Range e Rally
AXS (pressione lunga): Inizio e termine dell'abbinamento dei componenti



POD

I PULSANTI DI CONTROLLO CHE CI SONO FAMILIARI

Passaggio tra le modalità Range e Rally. Controllo del reggisella telescopico Rockshox Reverb AXS. Premi e tieni premuto per la modalità Multi Shift di Eagle Transmission. Controllo AXS, per tutto.



—
PRESSIONE LUNGA (PREMI E TIENI PREMUTO)
R1: Auto Shift On/Off
R2: Regolazione Auto Shift
L1: Tieni premuto per la modalità di spinta Push
L2: Funzionamento reggisella AXS

—
PRESSIONE BREVE (PREMI E RILASCIA)
R1: Cambiata verso l'esterno
R2: Cambiata verso l'interno
L1: Passaggio tra le modalità Range e Rally
L2: Attivazione reggisella AXS

Due modalità di assistenza per tutto.

Range e Rally

Abbiamo diminuito la complessità con due sole modalità di assistenza alla pedalata, che possono però essere facilmente modificate e personalizzate rispetto alle preferenze individuali. Altri offrono modalità di erogazione della potenza che servono a poco e dalle denominazioni che fanno confusione, mentre Eagle Powertrain ne usa solamente due.



Range

Con la pressione sul pulsante del Pod seleziona la modalità Range per percorsi più lunghi, sui tracciati meno impegnativi oppure per quando pensi che sia meglio conservare un po' più di energia.

Rally

Passa alla modalità Rally per uscite più brevi oppure per tutte le volte che vuoi sfruttare tutta la potenza del motore. Rendiamo le cose facili.



Tutto sotto controllo con l'app AXS.

L'app Eagle Powertrain AXS rende l'esperienza a bici ferma entusiasmante quanto quella sui pedali. Dalla personalizzazione della risposta della drive unit al semplice controllo del livello di carica della batteria quando sei a fianco della tua bici, l'app AXS ti permette di vedere e regolare numerose funzioni direttamente dal tuo telefono.

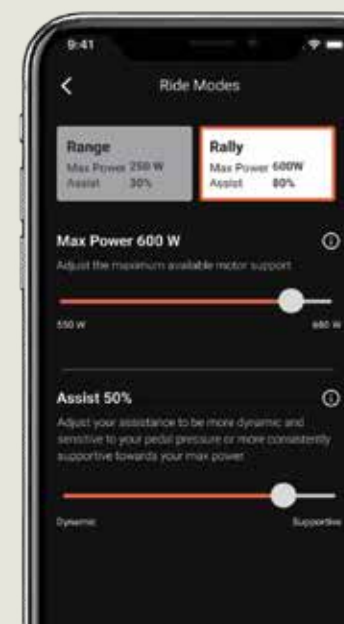

DRIVE UNIT SRAM POWERED BY BROSE



Molto di più di un semplice motore, la drive unit Eagle Powertrain è stata progettata con una nuova concezione della trasmissione della potenza che replica un'esperienza della pedalata più naturale. Questa risposta è stata resa possibile dal nostro approccio olistico al sistema nel suo complesso, per il quale abbiamo sfruttato uno dei motori più affidabili al mondo abbinandolo all'Eagle Transmission. Si tratta di un approccio che ha tratto insegnamento dalle problematiche che mostrano gli altri motori, come le usuali perdite di potenza quando si guida a tutta, e ci ha dato l'opportunità di andare anche

oltre utilizzando ad esempio materiali resistenti al calore che permettono prestazioni termiche superiori ed erogazione della potenza per tempi più lunghi.



- Software proprietario SRAM per la messa a punto
- Fino a 90Nm di coppia
- Potenza di picco 680W
- Prestazione migliore nel derating (calore contro perdita di potenza)
- Sensazione naturale della pedalata
- Silenzioso

BATTERIA AFTERMARKET E RANGE EXTENDER

Eagle Powertrain è un sistema completo specifico per i costruttori di biciclette. Batterie supplementari o di ricambio SRAM, range extender, caricabatteria e accessori sono disponibili in aftermarket.



EAGLE POWERTRAIN

ARTICOLO	CARATTERISTICHE	PUBBLICO
00.3018.354.001	Batteria 720Wh (Eagle Transmission Powertrain)	999,00 €
00.3018.355.000	Batteria 630Wh (Eagle Transmission Powertrain)	899,00 €
00.3018.356.005	EP Spina UK per caricabatteria Eagle Transmission Powertrain	12,00 €
00.3018.356.006	EP Spina US per caricabatteria Eagle Transmission Powertrain	12,00 €
00.3018.356.007	EP Spina AUS/NZ per caricabatteria Eagle Transmission Powertrain	12,00 €
00.3018.383.002	Software e strumento diagnostico Eagle Powertrain (solo per rivenditori e assistenza) - Set completo comprende cavo adattatore, connettore USB e dongle	160,00 €
00.3018.356.000	EP Caricabatteria 4A EU Eagle Transmission Powertrain	140,00 €
00.3018.356.004	EP Spina EU per caricabatteria Eagle Transmission Powertrain	12,00 €
00.3018.356.008	EP Cavo ad Y per caricabatteria Eagle Transmission Powertrain 1000mm (per caricare contemporaneamente la batteria e il range extender)	110,00 €
00.3018.373.000	Range Extender 250Wh compreso il sistema di fissaggio (Eagle Transmission Powertrain)	599,00 €
00.3018.373.001	Range Extender 250Wh (Eagle Transmission Powertrain)	499,00 €

Eagle Powertrain Range Extender è il partner perfetto per quei giorni in cui vuoi superare i tuoi limiti sulla E-MTB senza preoccuparti di quanta potenza hai nel serbatoio.

Compatibile con le batterie sia compatte che full-size, Eagle Powertrain Range Extender è la soluzione perfetta per 250 Wh aggiuntivi e fino al 40% in più di tempo di guida.



SPECIFICHE:

- Capacità aggiuntiva di 250 Wh Fino al 40% di tempo di guida aggiuntivo
- 1,5 kg per il pacco batteria
- Sistemi di montaggio rapido per Range Extender o portaborraccia normale
- Cavo per telaio per una connessione senza problemi
- Cavo a Y per la ricarica simultanea della batteria principale e del Range Extender

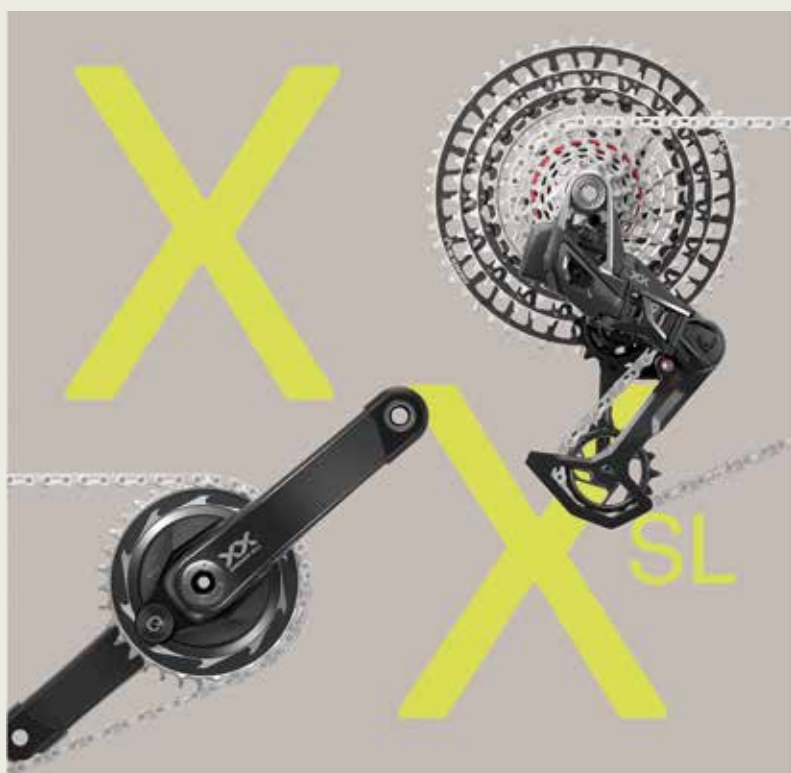

XX SL

EAGLE

TRANSMISSION

XX SL Eagle Transmission è per i rider che pretendono di più da se stessi e dalla propria bicicletta. Perché il rapporto peso/potenza è tutto quando si deve andare veloci.

Cambiata precisa sotto sforzo, resistenza senza precedenti, risparmio di peso vincente.

XX SL non lascia nulla al caso.



GRUPPO SRAM XX SL EAGLE AXS T-TYPE 12 VELOCITÀ WIRELESS

ARTICOLO	CARATTERISTICHE	PUBBLICO
00.7918.166.000	SRAM gruppo xx sl t-type eagle AXS pedivella 175mm corona 34 12 velocità dub boost	€ 2.650,00
00.7918.166.001	SRAM gruppo xx sl t-type eagle AXS pedivella 170mm corona 34 12 velocità dub boost	€ 2.650,00
00.7918.166.002	SRAM gruppo xx sl t-type eagle AXS pedivella 165mm corona 34 12 velocità dub boost	€ 2.650,00
00.7918.166.003	SRAM gruppo xx sl t-type eagle AXS pedivella 175mm corona 34 12 velocità dub boost powermeter	€ 3.250,00
00.7918.166.004	SRAM gruppo xx sl t-type eagle AXS pedivella 170mm corona 34 12 velocità dub boost powermeter	€ 3.250,00
00.7918.166.005	SRAM gruppo xx sl t-type eagle AXS pedivella 165mm corona 34 12 velocità dub boost powermeter	€ 3.250,00
00.7518.161.000	SRAM cambio xx t-type eagle axs 12 velocità	€ 700,00
00.2418.124.000	SRAM cassetta 1299 xx sl t-type eagle 12 velocità pignoni 10-52 nero	€ 720,00
00.3018.406.004	SRAM comando trigger AXS eagle pod ultimate posteriore 12 velocità nero D1	€ 240,00
00.3018.404.004	SRAM comando trigger AXS eagle pod rocker destro posteriore 12 velocità nero D1	€ 170,00
00.3018.405.004	SRAM comando trigger AXS eagle pod posteriore 12 velocità nero D1	€ 180,00
00.6118.637.003	SRAM guarnitura quarq xxsl eagle fattore q174 wide pedivella 175mm corona 32 dub boost t-type	€ 1.260,00
00.6118.637.004	SRAM guarnitura quarq xxsl eagle fattore q174 wide pedivella 170mm corona 32 dub boost t-type	€ 1.260,00
00.6118.637.005	SRAM guarnitura quarq xxsl eagle fattore q174 wide pedivella 165mm corona 32 dub boost t-type	€ 1.260,00
00.6118.633.000	SRAM guarnitura xxsl eagle fattore q168 pedivella 175mm corona 34 dub boost t-type	€ 660,00
00.6118.633.001	SRAM guarnitura xxsl eagle fattore q168 pedivella 170mm corona 34 dub boost t-type	€ 660,00
00.6118.633.002	SRAM guarnitura xxsl eagle fattore q168 pedivella 165mm corona 34 dub boost t-type	€ 660,00
00.6118.633.003	SRAM guarnitura xxsl eagle fattore q174 pedivella 175mm corona 34 dub boost t-type	€ 660,00
00.6118.633.004	SRAM guarnitura xxsl eagle fattore q174 pedivella 170mm corona 34 dub boost t-type	€ 660,00
00.6118.633.005	SRAM guarnitura xxsl eagle fattore q174 pedivella 165mm corona 34 dub boost t-type	€ 660,00
00.2518.057.010	SRAM accessorio catena xx sl t-type eagle 12 velocità flattop nero	€ 180,00
00.2518.059.006	SRAM accessorio 4 coppie connettore power lock 12 velocità eagle black t-type	€ 19,00
00.2518.059.008	SRAM accessorio 4 coppie connettore power lock 12 velocità eagle black t-type PVD	€ 27,00
00.3018.345.000	SRAM accessorio spider quarq AXS corone XX e XXSL filettate	€ 494,00
11.6218.055.000	SRAM accessorio corona threaded mount t-type 32 xxsl power 12 velocità 0mm offset nero/argento boost	€ 139,00
11.6218.055.001	SRAM accessorio corona threaded mount t-type 34 xxsl power 12 velocità 0mm offset nero/argento boost	€ 139,00
11.6218.055.002	SRAM accessorio corona threaded mount t-type 36 xxsl power 12 velocità 0mm offset nero/argento boost	€ 139,00
11.6218.055.003	SRAM accessorio corona threaded mount t-type 38 xxsl power 12 velocità 0mm offset nero/argento boost	€ 139,00
11.6218.055.004	SRAM accessorio corona threaded mount t-type 32 xxsl power 12 velocità 3mm offset nero/argento boost	€ 139,00
11.6218.055.005	SRAM accessorio corona threaded mount t-type 34 xxsl power 12 velocità 3mm offset nero/argento boost	€ 139,00
11.6218.055.006	SRAM accessorio corona threaded mount t-type 36 xxsl power 12 velocità 3mm offset nero/argento boost	€ 139,00
11.6218.055.007	SRAM accessorio corona threaded mount t-type 38 xxsl power 12 velocità 3mm offset nero/argento boost	€ 139,00
00.6218.042.000	SRAM accessorio attrezzo smontaggio corona powermeter t-type	€ 70,00
11.6218.054.010	SRAM accessorio corona direct mount 32 12 velocità 0mm offset nero boost xxsl t-type	€ 139,00
11.6218.054.011	SRAM accessorio corona direct mount 34 12 velocità 0mm offset nero boost xxsl t-type	€ 139,00
11.6218.054.012	SRAM accessorio corona direct mount 36 12 velocità 0mm offset nero boost xxsl t-type	€ 139,00
11.6218.054.013	SRAM accessorio corona direct mount 38 12 velocità 0mm offset nero boost xxsl t-type	€ 139,00
11.6218.054.014	SRAM accessorio corona direct mount 32 12 velocità 3mm offset nero boost xxsl t-type	€ 139,00
11.6218.054.015	SRAM accessorio corona direct mount 34 12 velocità 3mm offset nero boost xxsl t-type	€ 139,00
11.6218.054.016	SRAM accessorio corona direct mount 36 12 velocità 3mm offset nero boost xxsl t-type	€ 139,00
11.6218.054.017	SRAM accessorio corona direct mount 38 12 velocità 3mm offset nero boost xxsl t-type	€ 139,00
11.6118.074.000	SRAM accessorio coppia protezione guarnitura eagle xx e xxsl nero	€ 12,00
11.7518.104.010	SRAM accessorio RD CAGE ASSY KIT XXSL T-TYPE EAGLE AXS	€ 226,00
11.7518.104.003	SRAM accessorio RD COVER KIT XXSL T-TYPE EAGLE AXS	€ 24,00
11.7518.104.009	SRAM accessorio RD SETUP KEY CAGE XXSL/XX T-TYPE EAGLE	€ 16,00

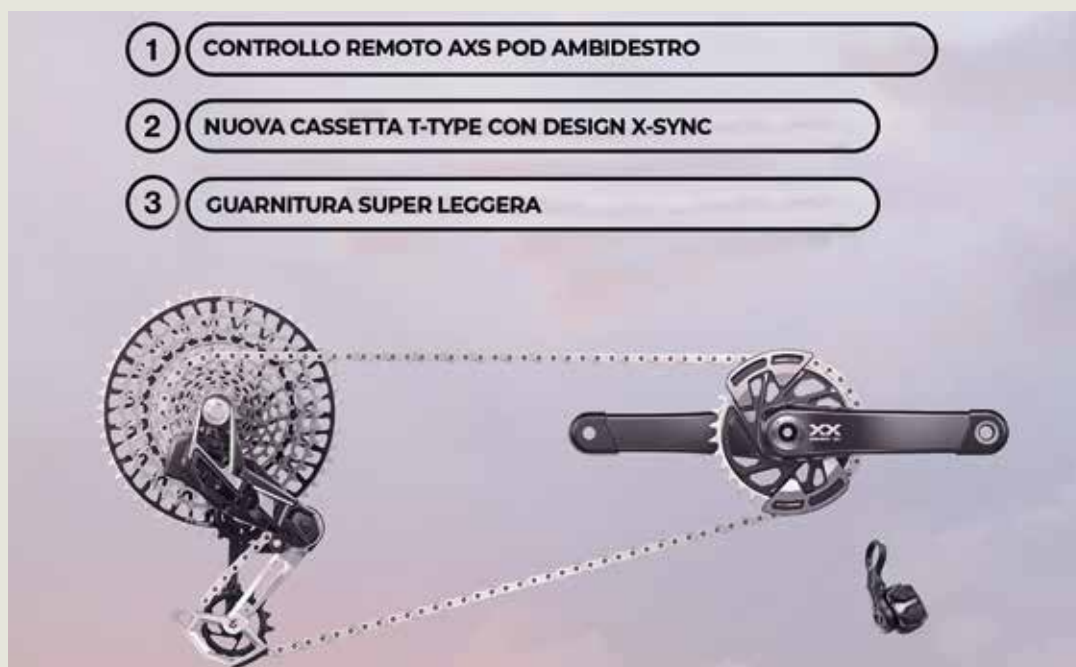
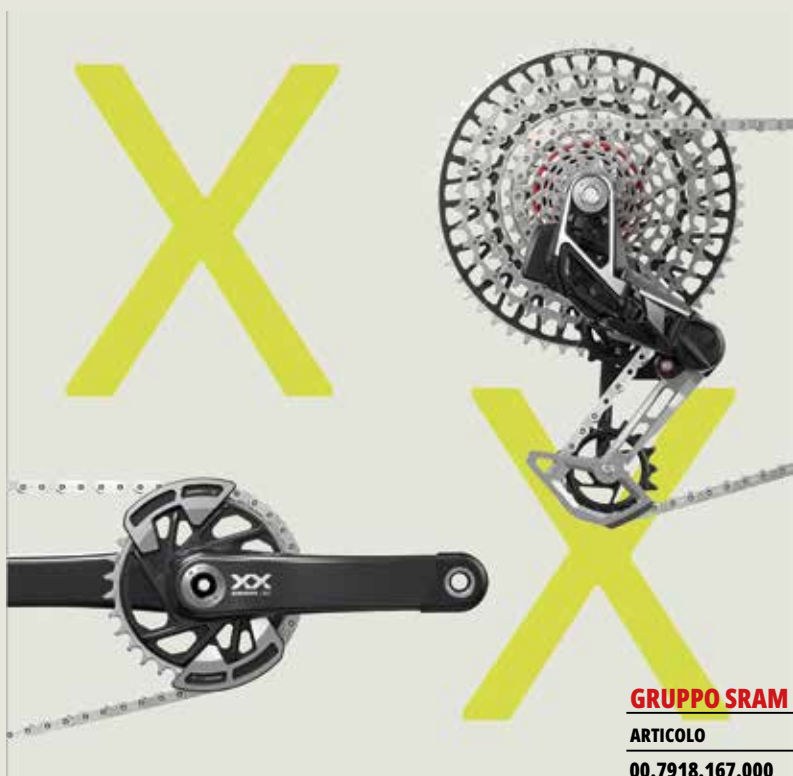

GRUPPO SRAM XX EAGLE AXS T-TYPE 12 VELOCITÀ WIRELESS

XX



EAGLE
TRANSMISSION

È qui che si incontrano immaginazione, innovazione e prestazioni senza precedenti. La trasmissione dei sogni, XX Eagle Transmission è stata progettata e realizzata con una tecnologia tangibile per i rider più esigenti del mondo. Questo è lo zenit.



ARTICOLO	CARATTERISTICHE	PUBBLICO
00.7918.167.000	SRAM gruppo xx t-type eagle AXS pedivella 175mm corona 32 12 velocità dub boost	€ 2.450,00
00.7918.167.001	SRAM gruppo xx t-type eagle AXS pedivella 170mm corona 32 12 velocità dub boost	€ 2.450,00
00.7918.167.003	SRAM gruppo xx t-type eagle AXS pedivella 175mm corona 32 12 velocità dub boost powermeter	€ 2.750,00
00.7918.167.004	SRAM gruppo xx t-type eagle AXS pedivella 170mm corona 32 12 velocità dub boost powermeter	€ 2.750,00
00.7918.280.000	SRAM gruppo xx t-type eagle AXS E-MTB brose pedivella 165mm corona 36 12 velocità isis	€ 2.000,00
00.7918.280.001	SRAM gruppo xx t-type eagle AXS E-MTB bosch pedivella 165mm corona 36 12 velocità isis	€ 2.000,00
00.7918.280.002	SRAM gruppo xx t-type eagle AXS E-MTB 104BCD corona 36 12 velocità	€ 1.700,00
00.7518.161.000	SRAM cambio xx t-type eagle axs 12 velocità	€ 700,00
00.2418.125.000	SRAM cassetta 1297 xx t-type eagle 12 velocità pignoni 10-52 nero	€ 660,00
00.3018.406.004	SRAM comando trigger AXS eagle pod ultimate posteriore 12 velocità nero D1	€ 240,00
00.3018.404.004	SRAM comando trigger AXS eagle pod rocker destro posteriore 12 velocità nero D1	€ 170,00
00.3018.405.004	SRAM comando trigger AXS eagle pod posteriore 12 velocità nero D1	€ 180,00
00.6118.639.000	SRAM guarnitura quarq xx eagle fattore q174 pedivella 175mm corona 32 dub boost t-type	€ 900,00
00.6118.639.001	SRAM guarnitura quarq xx eagle fattore q174 pedivella 170mm corona 32 dub boost t-type	€ 900,00
00.6118.640.000	SRAM guarnitura xx eagle fattore q174 pedivella 175mm corona 32 dub boost t-type	€ 600,00
00.6118.640.001	SRAM guarnitura xx eagle fattore q174 pedivella 170mm corona 32 dub boost t-type	€ 600,00
00.6118.640.002	SRAM guarnitura xx eagle fattore q174 pedivella 165mm corona 32 dub boost t-type	€ 600,00
00.2518.056.010	SRAM accessorio catena xx t-type eagle 12 velocità flattop nero	€ 150,00
00.2518.059.006	SRAM accessorio 4 coppie connettore power lock 12 velocità eagle black t-type	€ 19,00
00.2518.059.008	SRAM accessorio 4 coppie connettore power lock 12 velocità eagle black t-type PVD	€ 27,00
00.2418.125.000	SRAM cassetta 1297 xx t-type eagle 12 velocità pignoni 10-52 nero	€ 660,00
00.3018.343.001	SRAM pedivella quarq xx D1 eagle carbonio 170mm sinistra dub t-type	€ 788,00
00.3018.343.002	SRAM pedivella quarq xx D1 eagle carbonio 175mm sinistra dub t-type	€ 788,00
11.6218.054.006	SRAM accessorio corona direct mount 30 12 velocità 3mm offset nero boost xx t-type	€ 112,00
11.6218.054.007	SRAM accessorio corona direct mount 32 12 velocità 3mm offset nero boost xx t-type	€ 112,00
11.6218.054.008	SRAM accessorio corona direct mount 34 12 velocità 3mm offset nero boost xx t-type	€ 112,00
11.6218.054.009	SRAM accessorio corona direct mount 36 12 velocità 3mm offset nero boost xx t-type	€ 112,00
11.6218.059.002	SRAM accessorio corona direct mount 32 denti eagle compatibile bosch gen4 direct mount xx t-type	€ 112,00
11.6218.059.001	SRAM accessorio corona direct mount 36 denti eagle compatibile bosch gen4 direct mount xx t-type	€ 112,00
11.6218.059.000	SRAM accessorio corona direct mount 34 denti eagle compatibile bosch gen4 direct mount xx t-type	€ 112,00
11.6218.060.000	SRAM accessorio corona direct mount 34 denti eagle compatibile brose direct mount xx t-type	€ 112,00
11.6218.061.000	SRAM accessorio corona direct mount 34 denti eagle compatibile steps direct mount xx t-type	€ 112,00
11.6218.060.001	SRAM accessorio corona direct mount 36 denti eagle compatibile brose direct mount xx t-type	€ 112,00
11.6218.061.001	SRAM accessorio corona direct mount 36 denti eagle compatibile steps direct mount xx t-type	€ 112,00
11.6218.057.000	SRAM accessorio corona acciaio 34 12 velocità nero bcd 104mm t-type	€ 47,00
11.6218.057.001	SRAM accessorio corona acciaio 36 12 velocità nero bcd 104mm t-type	€ 47,00
11.6218.057.002	SRAM accessorio corona acciaio 38 12 velocità nero bcd 104mm t-type	€ 47,00
11.6218.058.000	SRAM accessorio corona direct mount 36 denti eagle compatibile bosch gen4 direct mount t-type	€ 47,00
11.6218.058.001	SRAM accessorio corona direct mount 38 denti eagle compatibile bosch gen4 direct mount t-type	€ 47,00
11.6118.074.000	SRAM accessorio coppia protezione guarnitura eagle xx e xxsl nero	€ 12,00
11.7518.104.011	SRAM accessorio RD CAGE ASSY KIT XX T-TYPE EAGLE AXS	€ 203,00
11.7518.104.004	SRAM accessorio RD COVER/SKID KIT XX T-TYPE EAGLE AXS	€ 24,00
11.7518.104.009	SRAM accessorio RD SETUP KEY CAGE XXSL/XX T-TYPE EAGLE	€ 16,00
11.7518.104.022	SRAM accessorio RD FRAME SLEEVE B-BOLT T-TYPE QTY2	€ 13,00
11.7518.104.001	SRAM accessorio RD FULLMNT BOLTKIT XX T-TYPE EAGLE AXS	€ 33,00
11.7518.104.013	SRAM accessorio RD INNER CAGE XX/X0 T-TYPE EAGLE AXS	€ 41,00
11.7518.104.007	SRAM accessorio RD PULLEY KIT XX T-TYPE EAGLE AXS	€ 87,00
11.7518.104.009	SRAM accessorio RD SETUP KEY CAGE XXSL/XX T-TYPE EAGLE	€ 16,00



EAGLE

TRANSMISSION

X0 Eagle Transmission è la risposta perfetta ai rider più seri in ogni disciplina.+ Robusto, affidabile, preciso e leggero, X0 Eagle Transmission è costruito per aiutarti a dimostrare le tue capacità.



GRUPPO SRAM X0 EAGLE AXS T-TYPE 12 VELOCITÀ WIRELESS

ARTICOLO	CARATTERISTICHE	PUBBLICO
00.7918.168.000	SRAM gruppo x0 t-type eagle AXS pedivella 175mm corona 32 12 velocità dub boost	€ 1.900,00
00.7918.168.001	SRAM gruppo x0 t-type eagle AXS pedivella 170mm corona 32 12 velocità dub boost	€ 1.900,00
00.7918.281.000	SRAM gruppo x0 t-type eagle AXS E-MTB brose pedivella 160mm corona 36 12 velocità isis	€ 1.550,00
00.7918.281.001	SRAM gruppo x0 t-type eagle AXS E-MTB bosch pedivella 160mm corona 36 12 velocità isis	€ 1.550,00
00.7918.281.002	SRAM gruppo x0 t-type eagle AXS E-MTB 104BCD corona 36 12 velocità	€ 1.370,00
00.7518.162.000	SRAM cambio x0 t-type eagle axs 12 velocità	€ 660,00
00.2418.126.000	SRAM cassetta 1295 x0 t-type eagle 12 velocità pignoni 10-52 nero	€ 480,00
00.3018.406.004	SRAM comando trigger AXS eagle pod ultimate posteriore 12 velocità nero D1	€ 240,00
00.3018.404.004	SRAM comando trigger AXS eagle pod rocker destro posteriore 12 velocità nero D1	€ 170,00
00.3018.405.004	SRAM comando trigger AXS eagle pod posteriore 12 velocità nero D1	€ 180,00
00.6118.634.000	SRAM guarnitura xo eagle fattore q174 pedivella 175mm corona 32 dub boost t-type	€ 340,00
00.6118.634.001	SRAM guarnitura xo eagle fattore q174 pedivella 170mm corona 32 dub boost t-type	€ 340,00
00.6118.634.003	SRAM guarnitura x0 eagle fattore q174 wide pedivella 175mm corona 32 dub boost t-type	€ 340,00
00.6118.634.004	SRAM guarnitura x0 eagle fattore q174 wide pedivella 170mm corona 32 dub boost t-type	€ 340,00
00.2518.055.010	SRAM accessorio catena xo t-type eagle 12 velocità flattop nero	€ 120,00
00.2518.059.006	SRAM accessorio 4 coppie connettore power lock 12 velocità eagle black t-type	€ 19,00
00.2518.059.008	SRAM accessorio 4 coppie connettore power lock 12 velocità eagle black t-type PVD	€ 27,00
00.2418.126.000	SRAM cassetta 1295 xo t-type eagle 12 velocità pignoni 10-52 nero	€ 480,00
00.3018.342.001	SRAM pedivella quarq xo D1 eagle carbonio 170mm sinistra dub t-type	€ 400,00
00.3018.342.002	SRAM pedivella quarq xo D1 eagle carbonio 175mm sinistra dub t-type	€ 400,00
11.6218.054.003	SRAM accessorio corona direct mount 30 12 velocità 3mm offset nero boost xo t-type	€ 80,00
11.6218.054.004	SRAM accessorio corona direct mount 32 12 velocità 3mm offset nero boost xo t-type	€ 80,00
11.6218.054.005	SRAM accessorio corona direct mount 34 12 velocità 3mm offset nero boost xo t-type	€ 80,00
11.6218.057.000	SRAM accessorio corona acciaio 34 12 velocità nero bcd 104mm t-type	€ 47,00
11.6218.057.001	SRAM accessorio corona acciaio 36 12 velocità nero bcd 104mm t-type	€ 47,00
11.6218.057.002	SRAM accessorio corona acciaio 38 12 velocità nero bcd 104mm t-type	€ 47,00
11.6218.058.000	SRAM accessorio corona direct mount 36 denti eagle compatibile bosch gen4 direct mount t-type	€ 47,00
11.6218.058.001	SRAM accessorio corona direct mount 38 denti eagle compatibile bosch gen4 direct mount t-type	€ 47,00
11.7518.104.012	SRAM accessorio RD CAGE ASSY KIT X0 T-TYPE EAGLE AXS	€ 158,00
11.7518.104.005	SRAM accessorio RD COVER/SKID KIT X0 T-TYPE EAGLE AXS	€ 24,00
11.7518.104.022	SRAM accessorio RD FRAME SLEEVE B-BOLT T-TYPE QTY2	€ 13,00
11.7518.104.013	SRAM accessorio RD INNER CAGE XX/X0 T-TYPE EAGLE AXS	€ 41,00
11.7518.104.015	SRAM accessorio RD SETUP KEY CAGE LOCK X0 T-TYPE	€ 16,00

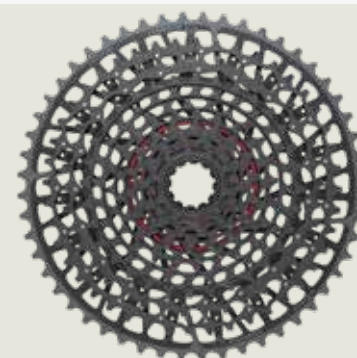



GX

EAGLE TRANSMISSION



La trasmissione GX Eagle è pronta ad affrontare qualsiasi cosa, un cambio perfetto e indiscutibilmente robusto. È semplicemente la trasmissione più affidabile che abbiamo mai creato, costruita per resistere su qualsiasi percorso e resistere a tutto, anche con la potenza aggiuntiva di un motore. Tutto compreso per tutta la giornata.



GRUPPO SRAM GX EAGLE AXS T-TYPE 12 VELOCITÀ WIRELESS

ARTICOLO	CARATTERISTICHE	PUBBLICO
00.7918.169.000	SRAM gruppo gx t-type eagle AXS pedivella 175mm corona 32 12 velocità dub boost	€ 1.300,00
00.7918.169.001	SRAM gruppo gx t-type eagle AXS pedivella 170mm corona 32 12 velocità dub boost	€ 1.300,00
00.7918.169.002	SRAM gruppo gx t-type eagle AXS pedivella 165mm corona 32 12 velocità dub boost	€ 1.300,00
00.7918.282.000	SRAM gruppo gx t-type eagle AXS E-MTB brose pedivella 160mm corona 36 12 velocità isis	€ 1.250,00
00.7918.282.001	SRAM gruppo gx t-type eagle AXS E-MTB bosch pedivella 160mm corona 36 12 velocità isis	€ 1.250,00
00.7918.282.002	SRAM gruppo gx t-type eagle AXS E-MTB 104BCD corona 36 12 velocità	€ 1.150,00
00.7518.163.000	SRAM cambio gx t-type eagle axs 12 velocità	€ 480,00
00.2418.127.000	SRAM cassetta 1275 gx t-type eagle 12 velocità pignoni 10-52	€ 300,00
00.3018.406.004	SRAM comando trigger AXS eagle pod ultimate posteriore 12 velocità nero D1	€ 240,00
00.3018.404.004	SRAM comando trigger AXS eagle pod rocker destro posteriore 12 velocità nero D1	€ 170,00
00.3018.405.004	SRAM comando trigger AXS eagle pod posteriore 12 velocità nero D1	€ 180,00
00.6118.635.000	SRAM guarnitura gx eagle fattore q174 pedivella 175mm corona 32 dub boost t-type	€ 240,00
00.6118.635.001	SRAM guarnitura gx eagle fattore q174 pedivella 170mm corona 32 dub boost t-type	€ 240,00
00.6118.664.000	SRAM pedivella gx eagle 160mm isis	€ 170,00
00.6118.664.001	SRAM pedivella gx eagle 165mm isis	€ 170,00
00.6118.664.002	SRAM pedivella gx eagle 170mm isis	€ 170,00
00.2518.054.010	SRAM accessorio catena pc gx t-type eagle 12 velocità flattop nero	€ 60,00
00.2518.059.006	SRAM accessorio 4 coppie connettore power lock 12 velocità eagle black t-type	€ 19,00
00.2518.059.008	SRAM accessorio 4 coppie connettore power lock 12 velocità eagle black t-type PVD	€ 27,00
11.6218.054.000	SRAM accessorio corona direct mount 30 12 velocità 3mm offset polar grey boost gx t-type	€ 47,00
11.6218.054.001	SRAM accessorio corona direct mount 32 12 velocità 3mm offset polar grey boost gx t-type	€ 47,00
11.6218.054.002	SRAM accessorio corona direct mount 34 12 velocità 3mm offset polar grey boost gx t-type	€ 47,00
11.6218.057.000	SRAM accessorio corona acciaio 34 12 velocità nero bcd 104mm t-type	€ 47,00
11.6218.057.001	SRAM accessorio corona acciaio 36 12 velocità nero bcd 104mm t-type	€ 47,00
11.6218.057.002	SRAM accessorio corona acciaio 38 12 velocità nero bcd 104mm t-type	€ 47,00
11.6218.058.000	SRAM accessorio corona direct mount 36 denti eagle compatibile bosch gen4 direct mount t-type	€ 47,00
11.6218.058.001	SRAM accessorio corona direct mount 38 denti eagle compatibile bosch gen4 direct mount t-type	€ 47,00
11.7518.104.018	SRAM accessorio RD BATTERY LEVER GX T-TYPE EAGLE AXS 1PC	€ 16,00
11.7518.104.019	SRAM accessorio RD CAGE ASSY KIT GX T-TYPE EAGLE AXS	€ 139,00
11.7518.104.021	SRAM accessorio RD COVER/SKID KIT GX T-TYPE EAGLE AXS	€ 24,00
11.7518.104.020	SRAM accessorio RD FULL MNT BOLT KIT GX T-TYPE EAGLE AXS	€ 70,00
11.7518.104.016	SRAM accessorio RD INNER CAGE GX T-TYPE EAGLE AXS	€ 41,00





EAGLE

TECHNOLOGY FOR SIMPLICITY

Welcome to SRAM Eagle AXS™

Eagle AXS™ offre tutti i vantaggi della nostra tecnologia applicata ai cambi elettronico wireless. Grazie alla possibilità di personalizzare il controllo della trasmissione è la scelta perfetta anche per i rider più esigenti

La tecnologia AXS™ applicata alle nostre trasmissioni Eagle rimuove le complessità e permette ai rider un'esperienza fino ad oggi nemmeno immaginabile.

CARATTERISTICHE / VANTAGGI

- OBIETTIVO XC
- GABBIA IN CARBONIO
- VITERIA IN TITANIO
- FINITURA ARCOBALENO



GRUPPO SRAM XX1 EAGLE AXS 12 VELOCITÀ WIRELESS

ARTICOLO	CARATTERISTICHE	PUBBLICO
00.7518.125.000	SRAM cambio xx1 AXS eagle 12 velocità nero (batteria esclusa)	€ 831,00
00.2418.107.000	SRAM cassetta 1299 xx1 eagle 12 velocità pignoni 10-52 copper	€ 506,00
00.2418.107.001	SRAM cassetta 1299 xx1 eagle 12 velocità pignoni 10-52 gold	€ 506,00
00.2418.107.002	SRAM cassetta 1299 xx1 eagle 12 velocità pignoni 10-52 rainbow	€ 506,00
00.2418.072.000	SRAM cassetta 1299 xx1 eagle 12 velocità pignoni 10-50 gold	€ 506,00
00.2418.098.000	SRAM cassetta 1299 xx1 eagle 12 velocità pignoni 10-50 rainbow	€ 506,00
00.3018.406.004	SRAM comando trigger AXS eagle pod ultimate posteriore 12 velocità nero D1	€ 240,00
00.3018.404.004	SRAM comando trigger AXS eagle pod rocker destro posteriore 12 velocità nero D1	€ 170,00
00.3018.405.004	SRAM comando trigger AXS eagle pod posteriore 12 velocità nero D1	€ 180,00
00.6118.573.003	SRAM guarnitura xx1 eagle pedivella 170mm corona 34 direct mount 12 velocità dub grigio boost	€ 633,00
00.6118.573.002	SRAM guarnitura xx1 eagle pedivella 175mm corona 34 direct mount 12 velocità dub grigio boost	€ 633,00
00.6118.583.001	SRAM guarnitura xx1 eagle pedivella 175mm corona 34 direct mount 12 v. dub grigio per cannondale	€ 633,00
00.6118.583.000	SRAM guarnitura xx1 eagle pedivella 170mm corona 34 direct mount 12 v. dub grigio per cannondale	€ 633,00
00.6118.608.001	SRAM guarnitura xx1 eagle pedivella 170mm corona 32 direct mount 12 velocità dub grigio superboost	€ 633,00
00.6118.608.000	SRAM guarnitura xx1 eagle pedivella 175mm corona 32 direct mount 12 velocità dub grigio superboost	€ 633,00
00.2518.039.010	SRAM accessorio catena pc xx1 eagle 12 velocità rainbow	€ 100,00
00.2518.027.003	SRAM accessorio 4 coppie connettore power lock 12 velocità eagle rainbow	€ 19,00
00.6418.017.000	SRAM accessorio calotte BB30 scatola 42mm mtb dub	€ 42,00
00.6418.015.000	SRAM accessorio calotte BSA 68/73/100mm mtb e strada dub	€ 42,00
00.6418.018.000	SRAM accessorio calotte PF30 scatola 46mm mtb dub	€ 50,00
00.6418.016.000	SRAM accessorio calotte PF92 scatola 41mm mtb dub	€ 50,00
00.6418.031.001	SRAM accessorio calotte BSA 73 mtb dub cannondale ai	€ 42,00
00.6418.031.000	SRAM accessorio calotte BSA 83 mtb dub cannondale ai	€ 42,00
00.6418.028.003	SRAM accessorio calotte PF30 scatola 46x83mm mtb cannondale dub	€ 57,00
00.6418.027.002	SRAM accessorio calotte BB30A scatola 42x83mm mtb per cannondale dub	€ 57,00
00.6418.018.000	SRAM accessorio calotte PF30 scatola 46x68/73mm strada/mtb dub WIDE	€ 50,00





CARATTERISTICHE / VANTAGGI

OBIETTIVO ENDURO
GABBIA IN ALLUMINIO FORGIATO
VITERIA IN ACCIAIO INOX
FINITURA BLACK/POLAR



SRAM X01 Eagle AXS™

C'è sempre qualcosa di sconosciuto quando si percorrono nuove strade.

X01 Eagle AXS™ è costruito partendo dalla nostra tecnologia ultra testata SRAM 1x™.

Più robusto e più a duraturo grazie alle corone con design X-Sync™ 2 ed ai materiali in alluminio del cambio posteriore. Il tutto unito alla nuova tecnologia Eagle AXS™.

Pronto per la nuova generazione di super bike.



GRUPPO SRAM X01 EAGLE AXS 12 VELOCITÀ WIRELESS

ARTICOLO	CARATTERISTICHE	PUBBLICO
00.7518.126.001	SRAM cambio X01 AXS eagle 12 velocità lunar max. 52	€ 573,00
00.7518.126.002	SRAM cambio X01 AXS eagle 12 velocità red max. 52	€ 573,00
00.2418.108.000	SRAM cassetta 1295 x01 eagle 12 velocità pignoni 10-52	€ 434,00
00.2418.140.000	SRAM cassetta 1295 x01 eagle 12 velocità pignoni 10-50	€ 434,00
00.3018.406.004	SRAM comando trigger AXS eagle pod ultimate posteriore 12 velocità nero D1	€ 240,00
00.3018.404.004	SRAM comando trigger AXS eagle pod rocker destro posteriore 12 velocità nero D1	€ 170,00
00.3018.405.004	SRAM comando trigger AXS eagle pod posteriore 12 velocità nero D1	€ 180,00
00.6118.603.009	SRAM guarnitura x01 eagle pedivella 170mm corona 32 direct mount 12 velocità dub lunar oxy	€ 401,00
00.6118.603.008	SRAM guarnitura x01 eagle pedivella 175mm corona 32 direct mount 12 velocità dub lunar oxy	€ 401,00
00.6118.603.011	SRAM guarnitura x01 eagle pedivella 170mm corona 32 direct mount 12 velocità dub lunar polar	€ 401,00
00.6118.603.010	SRAM guarnitura x01 eagle pedivella 175mm corona 32 direct mount 12 velocità dub lunar polar	€ 401,00
00.6118.603.001	SRAM guarnitura x01 eagle pedivella 170mm corona 32 direct mount 12 velocità dub lunar oxy boost	€ 401,00
00.6118.603.000	SRAM guarnitura x01 eagle pedivella 175mm corona 32 direct mount 12 velocità dub lunar oxy boost	€ 401,00
00.6118.603.003	SRAM guarnitura x01 eagle pedivella 170mm corona 32 direct mount 12 velocità dub lunar polar boost	€ 401,00
00.6118.603.002	SRAM guarnitura x01 eagle pedivella 175mm corona 32 direct mount 12 velocità dub lunar polar boost	€ 401,00
00.6118.603.015	SRAM guarnitura x01 pedivella 165mm corona 32 direct mount 12 velocità dub lunar polar superboost+	€ 401,00
00.6118.609.000	SRAM guarnitura x01 pedivella 175mm corona 32 direct mount 12 velocità dub lunar polar superboost	€ 401,00
00.2518.023.011	SRAM accessorio catena pc x01 eagle 12 velocità silver	€ 72,00
00.2518.027.007	SRAM accessorio 4 coppie connettore power lock 12 velocità eagle silver	€ 19,00
00.6418.017.000	SRAM accessorio calotte BB30 scatola 42mm mtb dub	€ 42,00
00.6418.015.000	SRAM accessorio calotte BSA 68/73/100mm mtb e strada dub	€ 42,00
00.6418.018.000	SRAM accessorio calotte PF30 scatola 46mm mtb dub	€ 50,00
00.6418.016.000	SRAM accessorio calotte PF92 scatola 41mm mtb dub	€ 50,00
00.6418.031.001	SRAM accessorio calotte BSA 73 mtb dub cannondale ai	€ 42,00
00.6418.031.000	SRAM accessorio calotte BSA 83 mtb dub cannondale ai	€ 42,00
00.6418.028.003	SRAM accessorio calotte PF30 scatola 46x83mm mtb cannondale dub	€ 57,00
00.6418.027.002	SRAM accessorio calotte BB30A scatola 42x83mm mtb per cannondale dub	€ 57,00
00.6418.018.000	SRAM accessorio calotte PF30 scatola 46x68/73mm strada/mtb dub WIDE	€ 50,00

APP AXS™

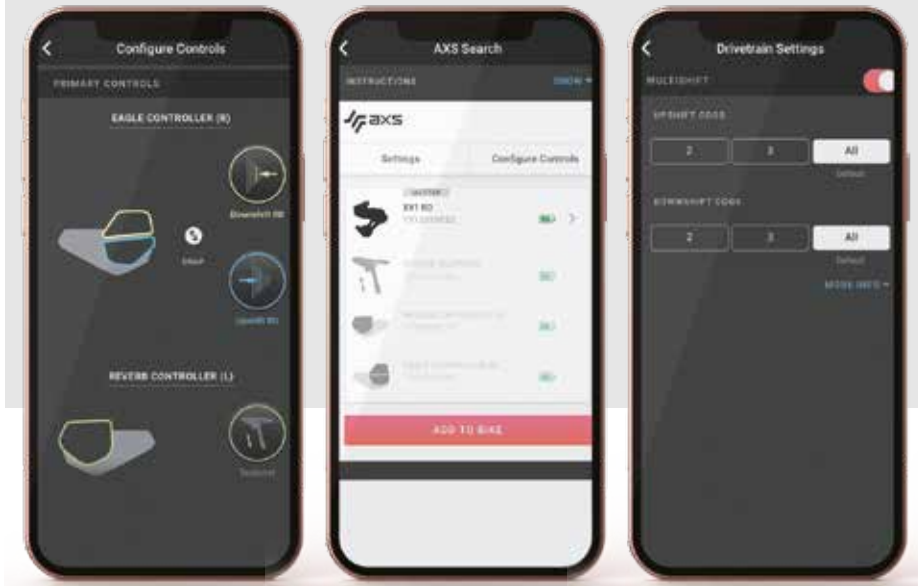

L'app AXS™ è il software che permette sia di programmare sia di personalizzare l'Eagle AXS™ a seconda delle proprie esigenze. Puoi usarla. Oppure no.



CORONE RICAMBIO X01 AXS™

ARTICOLO	CARATTERISTICHE	PUBBLICO
11.6218.030.000	SRAM accessorio corona direct mount 30 12 velocità 6mm offset nero	€ 112,00
11.6218.030.010	SRAM accessorio corona direct mount 32 12 velocità 6mm offset nero	€ 112,00
11.6218.030.020	SRAM accessorio corona direct mount 34 12 velocità 6mm offset nero	€ 112,00
11.6218.030.030	SRAM accessorio corona direct mount 36 12 velocità 6mm offset nero	€ 112,00
11.6218.030.040	SRAM accessorio corona direct mount 38 12 velocità 6mm offset nero	€ 112,00
11.6218.030.050	SRAM accessorio corona direct mount 30 12 velocità 3mm offset nero boost	€ 112,00
11.6218.030.060	SRAM accessorio corona direct mount 32 12 velocità 3mm offset nero boost	€ 112,00
11.6218.030.070	SRAM accessorio corona direct mount 34 12 velocità 3mm offset nero boost	€ 112,00
11.6218.030.080	SRAM accessorio corona direct mount 36 12 velocità 3mm offset nero boost	€ 112,00
11.6218.030.090	SRAM accessorio corona direct mount 38 12 velocità 3mm offset nero boost	€ 112,00





GX Eagle AXS™

Il tuo partner per tutte le uscite, sempre, tutti giorni.
 Con la comprovata tecnologia wireless AXS e la robusta durata di GX,
 è Eagle al suo meglio. Con una gamma ampliata del 520%, una perfetta
 compatibilità con il resto dell'ecosistema e la possibilità
 di personalizzazione con l'app AXS, GX Eagle AXS™ è il tuo punto di
 accesso al futuro.



GRUPPO SRAM GX EAGLE AXS 12 VELOCITÀ WIRELESS

ARTICOLO	CARATTERISTICHE	PUBBLICO
00.7918.104.001	SRAM gruppo kit upgrade gx AXS pod A1	€ 595,00
00.7518.151.000	SRAM cambio gx1 AXS eagle 12 velocità lunar grey	€ 406,00
00.2418.078.000	SRAM cassetta 1275 gx1 eagle 12 velocità pignoni 10-50	€ 244,00
00.2418.109.000	SRAM cassetta 1275 gx1 eagle 12 velocità pignoni 10-52	€ 244,00
00.3018.406.004	SRAM comando trigger AXS eagle pod ultimate posteriore 12 velocità nero D1	€ 240,00
00.3018.404.004	SRAM comando trigger AXS eagle pod rocker destro posteriore 12 velocità nero D1	€ 170,00
00.3018.405.004	SRAM comando trigger AXS eagle pod posteriore 12 velocità nero D1	€ 180,00
00.6118.602.013	SRAM guarnitura gx eagle pedivella 170mm corona 32 direct mount 12 velocità dub lunar	€ 167,00
00.6118.602.012	SRAM guarnitura gx eagle pedivella 175mm corona 32 direct mount 12 velocità dub lunar	€ 167,00
00.6118.602.001	SRAM guarnitura gx eagle pedivella 170mm corona 32 direct mount 12 velocità dub lunar boost	€ 167,00
00.6118.602.000	SRAM guarnitura gx eagle pedivella 175mm corona 32 direct mount 12 velocità dub lunar boost	€ 167,00
00.6118.610.001	SRAM guarnitura gx eagle pedivella 170mm corona 32 direct mount 12 velocità dub lunar superboost	€ 167,00
00.6118.610.000	SRAM guarnitura gx eagle pedivella 175mm corona 32 direct mount 12 velocità dub lunar superboost	€ 167,00
00.6118.607.001	SRAM guarnitura gx eagle carbonio pedivella 170mm corona 32 direct mount 12 velocità dub lunar boost	€ 321,00
00.6118.607.000	SRAM guarnitura gx eagle carbonio pedivella 175mm corona 32 direct mount 12 velocità dub lunar boost	€ 321,00
00.2518.030.011	SRAM accessorio catena pc gx1 eagle 12 velocità nero	€ 36,00
00.2518.027.007	SRAM accessorio 4 coppie connettore power lock 12 velocità eagle silver	€ 19,00
00.6418.017.000	SRAM accessorio calotte BB30 scatola 42mm mtb dub	€ 42,00
00.6418.015.000	SRAM accessorio calotte BSA 68/73/100mm mtb e strada dub	€ 42,00
00.6418.018.000	SRAM accessorio calotte PF30 scatola 46mm mtb dub	€ 50,00
00.6418.016.000	SRAM accessorio calotte PF92 scatola 41mm mtb dub	€ 50,00
00.6418.031.001	SRAM accessorio calotte BSA 73 mtb dub cannondale ai	€ 42,00
00.6418.031.000	SRAM accessorio calotte BSA 83 mtb dub cannondale ai	€ 42,00
00.6418.028.003	SRAM accessorio calotte PF30 scatola 46x83mm mtb cannondale dub	€ 57,00
00.6418.027.002	SRAM accessorio calotte BB30A scatola 42x83mm mtb per cannondale dub	€ 57,00
00.6418.018.000	SRAM accessorio calotte PF30 scatola 46x68/73mm strada/mtb dub WIDE	€ 50,00





AFFARI INTERNI

Sezione interna aggiornata per un ritorno più veloce in qualsiasi condizione. Realizzato con un pistone flottante interno a basso attrito di nuova generazione per un'attuazione più veloce del reggisella e minore sforzo da parte del rider per abbassare la sella.



TECNOLOGIA VENT VALVE

Non serve utilizzarla, ed è per questo che abbiamo realizzato il più robusto reggisella mai visto fino ad oggi.

AXS™ TECNOLOGIA A PORTATA DI MANO

Tecnologia SRAM AXS™, un nuovo livello di interattività, personalizzazione e connettività per tutti i componenti AXS™



Tecnologia DUB™ un cavallo da lavoro progettato per gli atleti più esigenti.

La tecnologia DUB™ grazie al nuovo perno da 28.9mm in alluminio non solo permette di ottenere una guarnitura più leggera e rigida, ma migliora la gestione del magazzino. Grazie al nuovo sistema DUB™ infatti è stato drasticamente ridotto il numero dei codici articolo di più del 50%. DUB™ è compatibile con tutti gli standard più importanti di movimento centrale. Offre una tenuta migliore, si monta su qualsiasi telaio. In più, apre la porta a un nuovo tipo di asse che permette di ottenere la Guarnitura da MTB più leggera mai prodotta.

dub™



00.6418.015.000 SRAM accessorio calotte BSA acciaio 68/73mm DUB € 42,00



00.6418.017.000 SRAM accessorio calotte BB30 scatola 42mm DUB € 42,00



00.6418.018.000 SRAM accessorio calotte PF30 scatola 46mm DUB € 50,00



00.6418.016.000 SRAM accessorio calotte PF92 scatola 41mm DUB € 50,00



INFINITE FREEDOM

EAGLE™ TECHNOLOGY

Eagle™ ti dà il vantaggio finale. Il vantaggio della libertà. Potrai essere libero dalla complessità, dalle limitazioni, dal chiederti se hai messo il rapporto giusto. Con il gruppo Eagle™ avrai il massimo comfort in salita, e la velocità sui tratti pianeggianti. Il vantaggio della semplicità, il gruppo più semplice mai realizzato. Silenzioso e semplice. Resistente e leggero. Tutto ciò di cui hai bisogno. Niente che non ti serva. Pensato negli Stati Uniti, progettato in Germania, realizzato per tutto il mondo. Si tratta di Eagle™.



Una macchina da guerra
esspressamente pensata
per il Cross Country



Leggero, Rigido e Robusto



dub™



SILENZIOSO
SEMPLICE
DURATURO
LEGGERO

SRAM XX1 EAGLE 1X12

ARTICOLO	CARATTERISTICHE	PUBBLICO
00.7018.435.000	SRAM comando trigger XX1 eagle posteriore 12 velocità lunar	€ 190,00
00.7018.303.000	SRAM comando rotante XX1 eagle posteriore 12 velocità gold	€ 174,00
00.7018.303.001	SRAM comando rotante XX1 eagle posteriore 12 velocità nero	€ 174,00
00.7518.139.000	SRAM cambio xx1 2.1 eagle 12 velocità lunar grey max. 52	€ 339,00
00.6118.573.003	SRAM guarnitura xx1 eagle pedivella 170mm corona 34 direct mount 12 velocità dub grigio boost	€ 633,00
00.6118.573.002	SRAM guarnitura xx1 eagle pedivella 175mm corona 34 direct mount 12 velocità dub grigio boost	€ 633,00
00.6118.583.001	SRAM guarnitura xx1 eagle pedivella 175mm corona 34 direct mount 12 v. dub grigio per cannondale	€ 633,00
00.6118.608.001	SRAM guarnitura xx1 eagle pedivella 170mm corona 32 direct mount 12 velocità dub grigio superboost	€ 633,00
00.6118.608.000	SRAM guarnitura xx1 eagle pedivella 175mm corona 32 direct mount 12 velocità dub grigio superboost	€ 633,00
00.6418.017.000	SRAM accessorio calotte BB30 scatola 42mm mtb dub	€ 42,00
00.6418.015.000	SRAM accessorio calotte BSA 68/73/100mm mtb e strada dub	€ 42,00
00.6418.018.000	SRAM accessorio calotte PF30 scatola 46mm mtb dub	€ 50,00
00.6418.016.000	SRAM accessorio calotte PF92 scatola 41mm mtb dub	€ 50,00
00.6418.031.001	SRAM accessorio calotte BSA 73 mtb dub cannondale ai	€ 42,00
00.6418.031.000	SRAM accessorio calotte BSA 83 mtb dub cannondale ai	€ 42,00
00.6418.028.003	SRAM accessorio calotte PF30 scatola 46x83mm mtb cannondale dub	€ 57,00
00.6418.027.002	SRAM accessorio calotte BB30A scatola 42x83mm mtb per cannondale dub	€ 57,00
00.6418.018.000	SRAM accessorio calotte PF30 scatola 46x68/73mm strada/mtb dub WIDE	€ 50,00
11.6218.040.001	SRAM accessorio corona direct mount SL 32 11/12 velocità 3mm offset nero boost	€ 139,00
11.6218.040.003	SRAM accessorio corona direct mount SL 34 11/12 velocità 3mm offset nero boost	€ 139,00
11.6218.040.005	SRAM accessorio corona direct mount SL 34 11/12 velocità 6mm offset nero	€ 139,00
11.6218.040.007	SRAM accessorio corona direct mount SL 36 11/12 velocità 3mm offset nero boost	€ 139,00
11.6218.040.009	SRAM accessorio corona direct mount SL 36 11/12 velocità 6mm offset nero	€ 139,00
11.6218.030.000	SRAM accessorio corona direct mount 30 12 velocità 6mm offset nero	€ 112,00
11.6218.030.010	SRAM accessorio corona direct mount 32 12 velocità 6mm offset nero	€ 112,00
11.6218.030.020	SRAM accessorio corona direct mount 34 12 velocità 6mm offset nero	€ 112,00
11.6218.030.030	SRAM accessorio corona direct mount 36 12 velocità 6mm offset nero	€ 112,00
11.6218.030.040	SRAM accessorio corona direct mount 38 12 velocità 6mm offset nero	€ 112,00
11.6218.030.050	SRAM accessorio corona direct mount 30 12 velocità 3mm offset nero boost	€ 112,00
11.6218.030.060	SRAM accessorio corona direct mount 32 12 velocità 3mm offset nero boost	€ 112,00
11.6218.030.070	SRAM accessorio corona direct mount 34 12 velocità 3mm offset nero boost	€ 112,00
11.6218.030.080	SRAM accessorio corona direct mount 36 12 velocità 3mm offset nero boost	€ 112,00
11.6218.030.090	SRAM accessorio corona direct mount 38 12 velocità 3mm offset nero boost	€ 112,00
00.2418.107.000	SRAM cassetta 1299 xx1 eagle 12 velocità pignoni 10-52 copper	€ 506,00
00.2418.107.001	SRAM cassetta 1299 xx1 eagle 12 velocità pignoni 10-52 gold	€ 506,00
00.2418.107.002	SRAM cassetta 1299 xx1 eagle 12 velocità pignoni 10-52 rainbow	€ 506,00
00.2418.072.000	SRAM cassetta 1299 xx1 eagle 12 velocità pignoni 10-50 gold	€ 506,00
00.2418.098.000	SRAM cassetta 1299 xx1 eagle 12 velocità pignoni 10-50 rainbow	€ 506,00
00.2518.039.010	SRAM accessorio catena pc xx1 eagle 12 velocità rainbow	€ 100,00
00.2518.027.003	SRAM accessorio 4 coppie connettore power lock 12 velocità eagle rainbow	€ 19,00

X01



**Pensato per i piloti
di Enduro ed i rider
più estremi**

dub

SRAM X01 EAGLE 1X12

ARTICOLO	CARATTERISTICHE	PUBBLICO
00.7018.433.000	SRAM comando trigger X01 eagle posteriore 12 velocità red 2021	€ 102,00
00.7018.433.001	SRAM comando trigger X01 eagle posteriore 12 velocità lunar 2021	€ 102,00
00.7018.434.000	SRAM comando trigger X01 eagle posteriore 12 velocità single click red 2021	€ 102,00
00.7018.434.001	SRAM comando trigger X01 eagle posteriore 12 velocità single click lunar 2021	€ 102,00
00.7018.305.000	SRAM comando rotante X01 eagle posteriore 12 velocità red	€ 150,00
00.7518.138.000	SRAM cambio x01 2.1 eagle gabbia lunga 12 velocità red max. 52	€ 277,00
00.7518.138.001	SRAM cambio x01 2.1 eagle gabbia lunga 12 velocità lunar grey max. 52	€ 277,00
00.6118.603.009	SRAM guarnitura x01 eagle pedivella 170mm corona 32 direct mount 12 velocità dub lunar oxy	€ 401,00
00.6118.603.008	SRAM guarnitura x01 eagle pedivella 175mm corona 32 direct mount 12 velocità dub lunar oxy	€ 401,00
00.6118.603.011	SRAM guarnitura x01 eagle pedivella 170mm corona 32 direct mount 12 velocità dub lunar polar	€ 401,00
00.6118.603.010	SRAM guarnitura x01 eagle pedivella 175mm corona 32 direct mount 12 velocità dub lunar polar	€ 401,00
00.6118.603.001	SRAM guarnitura x01 eagle pedivella 170mm corona 32 direct mount 12 velocità dub lunar oxy boost	€ 401,00
00.6118.603.000	SRAM guarnitura x01 eagle pedivella 175mm corona 32 direct mount 12 velocità dub lunar oxy boost	€ 401,00
00.6118.603.003	SRAM guarnitura x01 eagle pedivella 170mm corona 32 direct mount 12 velocità dub lunar polar boost	€ 401,00
00.6118.603.002	SRAM guarnitura x01 eagle pedivella 175mm corona 32 direct mount 12 velocità dub lunar polar boost	€ 401,00
00.6118.603.015	SRAM guarnitura x01 pedivella 165mm corona 32 direct mount 12 velocità dub lunar polar superbust+	€ 401,00
00.6118.609.000	SRAM guarnitura x01 pedivella 175mm corona 32 direct mount 12 velocità dub lunar polar superbust	€ 401,00
00.6418.017.000	SRAM accessorio calotte BB30 scatola 42mm mtb dub	€ 42,00
00.6418.015.000	SRAM accessorio calotte BSA 68/73/100mm mtb e strada dub	€ 42,00
00.6418.018.000	SRAM accessorio calotte PF30 scatola 46mm mtb dub	€ 50,00
00.6418.016.000	SRAM accessorio calotte PF92 scatola 41mm mtb dub	€ 50,00
00.6418.031.001	SRAM accessorio calotte BSA 73 mtb dub cannondale ai	€ 42,00
00.6418.031.000	SRAM accessorio calotte BSA 83 mtb dub cannondale ai	€ 42,00
00.6418.028.003	SRAM accessorio calotte PF30 scatola 46x83mm mtb cannondale dub	€ 57,00
00.6418.027.002	SRAM accessorio calotte BB30A scatola 42x83mm mtb per cannondale dub	€ 57,00
00.6418.018.000	SRAM accessorio calotte PF30 scatola 46x68/73mm strada/mtb dub WIDE	€ 50,00
11.6218.030.000	SRAM accessorio corona direct mount 30 12 velocità 6mm offset nero	€ 112,00
11.6218.030.010	SRAM accessorio corona direct mount 32 12 velocità 6mm offset nero	€ 112,00
11.6218.030.020	SRAM accessorio corona direct mount 34 12 velocità 6mm offset nero	€ 112,00
11.6218.030.030	SRAM accessorio corona direct mount 36 12 velocità 6mm offset nero	€ 112,00
11.6218.030.040	SRAM accessorio corona direct mount 38 12 velocità 6mm offset nero	€ 112,00
11.6218.030.050	SRAM accessorio corona direct mount 30 12 velocità 3mm offset nero boost	€ 112,00
11.6218.030.060	SRAM accessorio corona direct mount 32 12 velocità 3mm offset nero boost	€ 112,00
11.6218.030.070	SRAM accessorio corona direct mount 34 12 velocità 3mm offset nero boost	€ 112,00
11.6218.030.080	SRAM accessorio corona direct mount 36 12 velocità 3mm offset nero boost	€ 112,00
11.6218.030.090	SRAM accessorio corona direct mount 38 12 velocità 3mm offset nero boost	€ 112,00
00.2418.108.000	SRAM cassetta 1295 x01 eagle 12 velocità pignoni 10-52	€ 434,00
00.2418.140.000	SRAM cassetta 1295 x01 eagle 12 velocità pignoni 10-50	€ 434,00
00.2518.023.011	SRAM accessorio catena pc x01 eagle 12 velocità silver	€ 72,00
00.2518.027.007	SRAM accessorio 4 coppie connettore power lock 12 velocità eagle silver	€ 19,00





dub™

SRAM GX EAGLE 1X12

ARTICOLO	CARATTERISTICHE	PUBBLICO
00.7918.095.002	SRAM gruppo gx1 eagle pedivella 170mm corona 32 12 velocità dub lunar	€ 614,00
00.7918.095.003	SRAM gruppo gx1 eagle pedivella 175mm corona 32 12 velocità dub lunar	€ 614,00
00.7918.095.000	SRAM gruppo gx1 eagle pedivella 170mm corona 32 12 velocità dub lunar boost	€ 614,00
00.7918.095.001	SRAM gruppo gx1 eagle pedivella 175mm corona 32 12 velocità dub lunar boost	€ 614,00
00.7018.431.000	SRAM comando trigger gx eagle posteriore 12 velocità lunar	€ 45,00
00.7018.432.000	SRAM comando trigger gx eagle posteriore 12 velocità single click lunar	€ 45,00
00.7018.318.000	SRAM comando rotante gx eagle posteriore 12 velocità nero	€ 45,00
00.7518.137.000	SRAM cambio gx 1 eagle gabbia lunga 12 velocità lunar max. 52	€ 137,00
00.6118.602.013	SRAM guarnitura gx eagle pedivella 170mm corona 32 direct mount 12 velocità dub lunar	€ 167,00
00.6118.602.012	SRAM guarnitura gx eagle pedivella 175mm corona 32 direct mount 12 velocità dub lunar	€ 167,00
00.6118.602.001	SRAM guarnitura gx eagle pedivella 170mm corona 32 direct mount 12 velocità dub lunar boost	€ 167,00
00.6118.602.000	SRAM guarnitura gx eagle pedivella 175mm corona 32 direct mount 12 velocità dub lunar boost	€ 167,00
00.6118.610.001	SRAM guarnitura gx eagle pedivella 170mm corona 32 direct mount 12 velocità dub lunar superboost	€ 167,00
00.6118.610.000	SRAM guarnitura gx eagle pedivella 175mm corona 32 direct mount 12 velocità dub lunar superboost	€ 167,00
00.6118.607.001	SRAM guarnitura gx eagle carbonio pedivella 170mm corona 32 direct mount 12 velocità dub lunar boost	€ 321,00
00.6118.607.000	SRAM guarnitura gx eagle carbonio pedivella 175mm corona 32 direct mount 12 velocità dub lunar boost	€ 321,00
00.6418.017.000	SRAM accessorio calotte BB30 scatola 42mm mtb dub	€ 42,00
00.6418.015.000	SRAM accessorio calotte BSA 68/73/100mm mtb e strada dub	€ 42,00
00.6418.018.000	SRAM accessorio calotte PF30 scatola 46mm mtb dub	€ 50,00
00.6418.016.000	SRAM accessorio calotte PF92 scatola 41mm mtb dub	€ 50,00
00.6418.031.001	SRAM accessorio calotte BSA 73 mtb dub cannondale ai	€ 42,00
00.6418.031.000	SRAM accessorio calotte BSA 83 mtb dub cannondale ai	€ 42,00
00.6418.028.003	SRAM accessorio calotte PF30 scatola 46x83mm mtb cannondale dub	€ 57,00
00.6418.027.002	SRAM accessorio calotte BB30A scatola 42x83mm mtb per cannondale dub	€ 57,00
00.6418.018.000	SRAM accessorio calotte PF30 scatola 46x68/73mm strada/mtb dub WIDE	€ 50,00
11.6218.030.240	SRAM accessorio corona direct mount cold forged 30 12 velocità 3mm offset nero boost	€ 47,00
11.6218.030.250	SRAM accessorio corona direct mount cold forged 30 12 velocità 6mm offset nero	€ 47,00
11.6218.030.260	SRAM accessorio corona direct mount cold forged 32 12 velocità 3mm offset nero boost	€ 47,00
11.6218.030.270	SRAM accessorio corona direct mount cold forged 32 12 velocità 6mm offset nero	€ 47,00
11.6218.030.280	SRAM accessorio corona direct mount cold forged 34 12 velocità 3mm offset nero boost	€ 47,00
11.6218.030.290	SRAM accessorio corona direct mount cold forged 34 12 velocità 6mm offset nero	€ 47,00
00.2418.078.000	SRAM cassetta 1275 gx1 eagle 12 velocità pignoni 10-50	€ 244,00
00.2418.109.000	SRAM cassetta 1275 gx1 eagle 12 velocità pignoni 10-52	€ 244,00
00.2518.030.011	SRAM accessorio catena pc gx1 eagle 12 velocità nero	€ 36,00
00.2518.027.007	SRAM accessorio 4 coppie connettore power lock 12 velocità eagle silver	€ 19,00

NX EAGLE



SRAM NX EAGLE 1X12

ARTICOLO	CARATTERISTICHE	PUBBLICO
00.7918.076.000	SRAM gruppo nx eagle pedivella 170mm corona 32 12 velocità dub nero	€ 455,00
00.7918.076.001	SRAM gruppo nx eagle pedivella 175mm corona 32 12 velocità dub nero	€ 455,00
00.7918.076.002	SRAM gruppo nx eagle pedivella 170mm corona 32 12 velocità dub nero boost	€ 455,00
00.7918.076.003	SRAM gruppo nx eagle pedivella 175mm corona 32 12 velocità dub nero boost	€ 455,00
00.7018.376.000	SRAM comando trigger nx1 eagle posteriore 12 velocità nero	€ 42,00
00.7018.388.000	SRAM comando trigger nx eagle posteriore 12 velocità nero single click e-mtb	€ 42,00
00.7518.119.000	SRAM cambio nx1 eagle gabbia lunga 12 velocità nero	€ 132,00
00.6118.525.001	SRAM guarnitura nx eagle pedivella 170mm corona 32 direct mount 12 velocità dub nero	€ 129,00
00.6118.525.004	SRAM guarnitura nx eagle pedivella 170mm corona 32 direct mount 12 velocità dub nero boost	€ 129,00
00.6118.525.000	SRAM guarnitura nx eagle pedivella 175mm corona 32 direct mount 12 velocità dub nero	€ 129,00
00.6118.525.003	SRAM guarnitura nx eagle pedivella 175mm corona 32 direct mount 12 velocità dub nero boost	€ 129,00
00.6418.017.000	SRAM accessorio calotte BB30 scatola 42mm mtb dub	€ 42,00
00.6418.015.000	SRAM accessorio calotte BSA 68/73/100mm mtb e strada dub	€ 42,00
00.6418.018.000	SRAM accessorio calotte PF30 scatola 46mm mtb dub	€ 50,00
00.6418.016.000	SRAM accessorio calotte PF92 scatola 41mm mtb dub	€ 50,00
00.6418.031.001	SRAM accessorio calotte BSA 73 mtb dub cannondale ai	€ 42,00
00.6418.031.000	SRAM accessorio calotte BSA 83 mtb dub cannondale ai	€ 42,00
00.6418.028.003	SRAM accessorio calotte PF30 scatola 46x83mm mtb cannondale dub	€ 57,00
00.6418.027.002	SRAM accessorio calotte BB30A scatola 42x83mm mtb per cannondale dub	€ 57,00
00.6418.018.000	SRAM accessorio calotte PF30 scatola 46x68/73mm strada/mtb dub WIDE	€ 50,00
11.6218.041.003	SRAM accessorio corona direct mount ST acciaio 30 11/12 velocità 3mm offset boost	€ 21,00
11.6218.041.000	SRAM accessorio corona direct mount ST acciaio 30 11/12 velocità 6mm offset	€ 21,00
11.6218.041.004	SRAM accessorio corona direct mount ST acciaio 32 11/12 velocità 3mm offset boost	€ 21,00
11.6218.041.001	SRAM accessorio corona direct mount ST acciaio 32 11/12 velocità 6mm offset	€ 21,00
11.6218.041.005	SRAM accessorio corona direct mount ST acciaio 34 11/12 velocità 3mm offset boost	€ 21,00
11.6218.041.002	SRAM accessorio corona direct mount ST acciaio 34 11/12 velocità 6mm offset	€ 21,00
00.2418.086.000	SRAM cassetta 1230 nx1 eagle 12 velocità pignoni 11-50	€ 123,00
00.2518.031.011	SRAM accessorio catena pc nx1 eagle 12 velocità nero	€ 32,00



dub™





SRAM SX EAGLE 1X12

ARTICOLO	CARATTERISTICHE	PUBBLICO
00.7018.403.000	SRAM comando trigger sx eagle posteriore 12 velocità nero	€ 38,00
00.7018.410.000	SRAM comando trigger sx eagle posteriore 12 velocità nero single click e-mtb	€ 38,00
00.7518.155.000	SRAM cambio sx eagle gabbia lunga 12 velocità nero	€ 94,00
00.6118.586.003	SRAM guarnitura sx eagle pedivella 170mm corona 32 direct mount 12 velocità dub nero boost	€ 110,00
00.6118.586.004	SRAM guarnitura sx eagle pedivella 175mm corona 32 direct mount 12 velocità dub nero boost	€ 110,00
00.6418.017.000	SRAM accessorio calotte BB30 scatola 42mm mtb dub	€ 42,00
00.6418.015.000	SRAM accessorio calotte BSA 68/73/100mm mtb e strada dub	€ 42,00
00.6418.018.000	SRAM accessorio calotte PF30 scatola 46mm mtb dub	€ 50,00
00.6418.016.000	SRAM accessorio calotte PF92 scatola 41mm mtb dub	€ 50,00
00.6418.031.001	SRAM accessorio calotte BSA 73 mtb dub cannondale ai	€ 42,00
00.6418.031.000	SRAM accessorio calotte BSA 83 mtb dub cannondale ai	€ 42,00
00.6418.028.003	SRAM accessorio calotte PF30 scatola 46x83mm mtb cannondale dub	€ 57,00
00.6418.027.002	SRAM accessorio calotte BB30A scatola 42x83mm mtb per cannondale dub	€ 57,00
00.6418.018.000	SRAM accessorio calotte PF30 scatola 46x68/73mm strada/mtb dub WIDE	€ 50,00
11.6218.041.003	SRAM accessorio corona direct mount ST acciaio 30 11/12 velocità 3mm offset boost	€ 21,00
11.6218.041.000	SRAM accessorio corona direct mount ST acciaio 30 11/12 velocità 6mm offset	€ 21,00
11.6218.041.004	SRAM accessorio corona direct mount ST acciaio 32 11/12 velocità 3mm offset boost	€ 21,00
11.6218.041.001	SRAM accessorio corona direct mount ST acciaio 32 11/12 velocità 6mm offset	€ 21,00
11.6218.041.005	SRAM accessorio corona direct mount ST acciaio 34 11/12 velocità 3mm offset boost	€ 21,00
11.6218.041.002	SRAM accessorio corona direct mount ST acciaio 34 11/12 velocità 6mm offset	€ 21,00
00.2418.086.000	SRAM cassetta 1230 nx1 eagle 12 velocità pignoni 11-50	€ 123,00
00.2518.031.011	SRAM accessorio catena pc nx1 eagle 12 velocità nero	€ 32,00





1x11
2x11
2x10



**RIDE
YOUR
WAY**



SRAM GX 1 X11

ARTICOLO	CARATTERISTICHE	PUBBLICO
00.7018.209.002	SRAM comando trigger gx posteriore 11 velocità nero	€ 56,00
00.7018.207.002	SRAM comando rotante gx posteriore 11 velocità nero	€ 62,00
00.7518.081.000	SRAM cambio gx 1 type 2.1 gabbia lunga 11 velocità nero	€ 147,00
00.2418.058.000	SRAM cassetta 1150 gx1 mtb 11 velocità pignoni 10-42	€ 169,00



IN LUNGO E IN LARGO

Per ogni bici, c'è un rider. Un rider sempre pronto ad andare in bici alla scoperta di nuovi percorsi. Il GX, è il gruppo per tutti. Dal principiante all'esperto, con una gamma di rapporti che possono soddisfare tutte le esigenze possibili.

Progettato in Germania il nuovo Gruppo GX è disponibile sia in versione 1x che 2x, SRAM GX il Gruppo per Tutti!

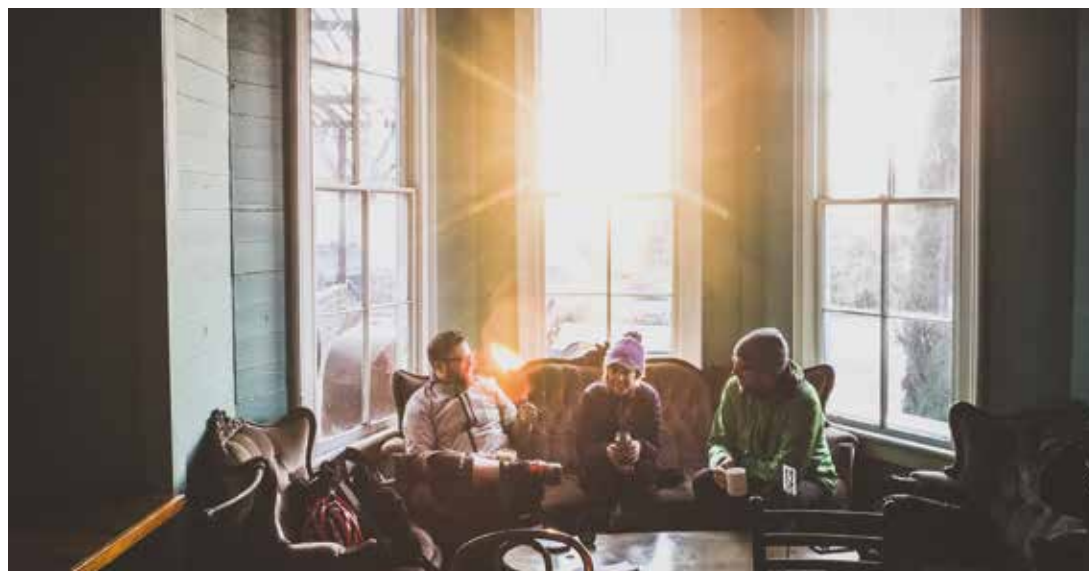

NX



START WITH ONE

E' il modo con cui si inizia che conta. Sia che approciate la MTB per la prima volta o che siate dei veterani, la trasmissione 1x11 è sicuramente la scelta giusta per voi, SRAM NX è il gruppo giusto per voi. SRAM NX vi offre una vasta gamma di ingranaggi progettati per essere affidabili e duraturi nel tempo, in modo che vi possiate concentrare su una sola cosa, andare più veloce possibile. Progettato in Germania il gruppo NX è la nuova trasmissione SRAM 1x™.

**INIZIA ADESSO. INIZIA CON QUALCOSA DI NUOVO.
INIZIA CON SRAM NX.**

SRAM NX 1 X11

ARTICOLO	CARATTERISTICHE	PUBBLICO
00.7018.291.000	SRAM comando trigger nx1 posteriore 11 velocità nero	€ 34,00
00.7518.092.000	SRAM cambio nx1 gabbia lunga 11 velocità nero	€ 89,00





EAGLE
OVAL
CHAIN
RINGS

CORONE OVALI XX1 EAGLE

SRAM è alla costante ricerca dei migliori prodotti e soluzioni da offrire anche ai rider più esigenti.

È innegabile che l'utilizzo di corone ovali porti alcuni benefici.

Per cui abbiamo deciso di progettare le nuove corone ovali X-SYNC™ 2

Queste corone sono le uniche corone ovali oggi in commercio dotate del profilo X-SYNC™ 2, e sono le sole corone disponibili sul mercato che sono ottimizzate al 100% per i gruppi SRAM Eagle™.

€ 139,00

PREZZO AL PUBBLICO IVA INCLUSA

CORONE OVALI

ARTICOLO	CARATTERISTICHE	PUBBLICO
116.218.038.030	SRAM accessorio corona direct mount 34 ovale 12 velocità 6mm offset nero	€ 139,00
116.218.038.020	SRAM accessorio corona direct mount 34 ovale 12 velocità 3mm offset nero boost	€ 139,00
116.218.038.040	SRAM accessorio corona direct mount 36 ovale 12 velocità 3mm offset nero boost	€ 139,00
116.218.038.010	SRAM accessorio corona direct mount 32 ovale 12 velocità 6mm offset nero	€ 139,00
116.218.038.000	SRAM accessorio corona direct mount 32 ovale 12 velocità 3mm offset nero boost	€ 139,00



CORONE FORGIATE A FREDDO

CORONE FORGIATE A FREDDO

ARTICOLO	CARATTERISTICHE	PUBBLICO
11.6218.030.240	SRAM accessorio corona direct mount cold forged 30 12 velocità 3mm offset nero boost	€ 47,00
11.6218.030.250	SRAM accessorio corona direct mount cold forged 30 12 velocità 6mm offset nero	€ 47,00
11.6218.030.260	SRAM accessorio corona direct mount cold forged 32 12 velocità 3mm offset nero boost	€ 47,00
11.6218.030.270	SRAM accessorio corona direct mount cold forged 32 12 velocità 6mm offset nero	€ 47,00
11.6218.030.280	SRAM accessorio corona direct mount cold forged 34 12 velocità 3mm offset nero boost	€ 47,00
11.6218.030.290	SRAM accessorio corona direct mount cold forged 34 12 velocità 6mm offset nero	€ 47,00

> FRENI IDRAULICI SRAM GUIDE

Gli impianti vengono venduti senza dischi ed adattatori, ordinarli a parte



FRENI IDRAULICI SRAM G2

ARTICOLO	CARATTERISTICHE	PUBBLICO
00.5018.177.000	SRAM impianto frenante G2 r anteriore senza disco mm 950 mm diffusion black 2021	€ 157,00
00.5018.177.001	SRAM impianto frenante G2 r posteriore senza disco 1800 mm diffusion black 2021	€ 157,00
00.5018.178.000	SRAM impianto frenante G2 rs anteriore senza disco mm 950 mm diffusion black 2021	€ 183,00
00.5018.178.001	SRAM impianto frenante G2 rs posteriore senza disco 1800 mm diffusion black 2021	€ 183,00
00.5018.161.000	SRAM impianto frenante G2 rsc anteriore senza disco mm 950 mm diffusion black 2021	€ 210,00
00.5018.161.001	SRAM impianto frenante G2 rsc posteriore senza disco mm 2000 mm diffusion black 2021	€ 210,00
00.5018.160.002	SRAM impianto frenante G2 ultimate anteriore senza disco mm 950 mm gloss black 2021	€ 326,00
00.5018.160.003	SRAM impianto frenante G2 ultimate posteriore senza disco mm 2000 mm gloss black 2021	€ 326,00
00.5018.160.000	SRAM impianto frenante G2 ultimate anteriore senza disco mm 950 mm grey 2021	€ 326,00
00.5018.160.001	SRAM impianto frenante G2 ultimate posteriore senza disco mm 2000 mm grey 2021	€ 326,00

La famiglia SRAM Guide rappresenta un netto passo avanti nello standard dei freni idraulici da MTB. L'efficienza di questi freni è il risultato di test rigorosissimi effettuati nelle più importanti competizioni internazionali come le Enduro World Series o la Coppa del Mondo di Downhill.

Grazie alla nuova pinza S4 a 4 pistoni, al sistema SwingLink, ed alla leva in carbonio, con i suoi 360 grammi il freno Guide Ultimate è il leader assoluto della sua categoria. È stato progettato per essere leggero e potente, per gestire al meglio il riscaldamento, il risultato è una frenata nettamente migliore, più fluida, ed affidabile. Il nuovo design della pinza è stato inoltre studiato per semplificare il lavoro del meccanico grazie ad un sistema di spurgo estremamente pratico e veloce.



00.5018.101.000

SRAM impianto frenante guide anteriore senza disco mm 950 mm nero lucido 2016/2 (ad esaurimento)

€ 157,00



00.5018.118.000

SRAM impianto frenante guide t anteriore senza disco mm 950 mm nero lucido 2018

€ 129,00

00.5018.101.001

SRAM impianto frenante guide re posteriore senza disco 1800 mm nero lucido 2016/2 (ad esaurimento)

€ 157,00

00.5018.118.001

SRAM impianto frenante guide t posteriore senza disco 1800 mm nero lucido 2018

€ 129,00



MAVEN

NEW

Extreme Duty brakes

Per gli scenari di frenata più impegnativi e incentrati sul gravity, la collezione Extreme Duty offre la potenza più progressiva al primo tocco, e anche di più.

Con questi nuovi freni, i piloti possono regolare la potenza in modo preciso per soddisfare le proprie esigenze al massimo livello.



MAVEN ULTIMATE

ARTICOLO	CARATTERISTICHE	PUBBLICO
00.5018.237.001	SRAM impianto frenante maven ultimate anteriore senza disco mm 950 mm silver 2024	€ 360,00

00.5018.237.002	SRAM impianto frenante maven ultimate posteriore senza disco mm 2000 mm silver 2024	€ 360,00
-----------------	---	----------

MAVEN SILVER

ARTICOLO	CARATTERISTICHE	PUBBLICO
00.5018.238.000	SRAM impianto frenante maven silver anteriore senza disco mm 950 mm black 2024	€ 320,00

00.5018.238.001	SRAM impianto frenante maven silver posteriore senza disco mm 2000 mm black 2024	€ 320,00
-----------------	--	----------

MAVEN BRONZE

ARTICOLO	CARATTERISTICHE	PUBBLICO
00.5018.239.000	SRAM impianto frenante maven bronze anteriore senza disco mm 950 mm polar grey 2024	€ 220,00

00.5018.239.001	SRAM impianto frenante maven bronze posteriore senza disco mm 2000 mm polar grey 2024	€ 220,00
-----------------	---	----------



Hard Duty brakes

Freni a quattro pistoncini heavy duty a piena potenza derivati dalla nostra esperienza nelle gare DH della Coppa del Mondo.

Questa serie di freni va dal Trail, all'Enduro e E-MTB leggero.

Massima sicurezza per non tirarti mai indietro.



CODE BRONZE STEALTH

ARTICOLO	CARATTERISTICHE	PUBBLICO
00.5018.229.000	SRAM impianto frenante code bronze stealth anteriore senza disco 950 mm polar 2023 C1	€ 220,00

00.5018.229.001	SRAM impianto frenante code bronze stealth posteriore senza disco 2000mm polar 2023 C1	€ 220,00
------------------------	--	-----------------



CODE SILVER STEALTH

ARTICOLO	CARATTERISTICHE	PUBBLICO
00.5018.228.000	SRAM impianto frenante code silver stealth anteriore senza disco 950mm black 2023 C1	€ 320,00

00.5018.228.001	SRAM impianto frenante code silver stealth posteriore senza disco 2000mm black 2023 C1	€ 320,00
------------------------	--	-----------------



CODE ULTIMATE STEALTH

ARTICOLO	CARATTERISTICHE	PUBBLICO
00.5018.194.000	SRAM impianto frenante code ultimate stealth anteriore senza disco 950 mm black 2023 C1	€ 360,00

00.5018.194.001	SRAM impianto frenante code ultimate stealth posteriore senza disco 2000 mm black 2023 C1	€ 360,00
------------------------	---	-----------------



CODE RSC

ARTICOLO	CARATTERISTICHE	PUBBLICO
----------	-----------------	----------

00.5018.109.000	SRAM impianto frenante code rsc anteriore senza disco 950 mm nero*	€ 301,00
-----------------	--	----------

00.5018.109.001	SRAM impianto frenante code rsc posteriore senza disco 1800 mm nero*	€ 301,00
-----------------	--	----------

CODE R

ARTICOLO	CARATTERISTICHE	PUBBLICO
----------	-----------------	----------

00.5018.110.000	SRAM impianto frenante code r anteriore senza disco 950 mm diffusion black 2018*	€ 190,00
-----------------	--	----------

00.5018.110.001	SRAM impianto frenante code r posteriore senza disco 1800 mm diffusion black 2018*	€ 190,00
-----------------	--	----------



LEVEL

Light Duty brakes

Una collezione di freni a due e quattro pistoncini leggeri, perfezionati per offrirti una potenza super controllabile senza un grammo in più. Testati più e più volte per più di un decennio, i nostri freni Light Duty hanno vinto più Campionati del mondo UCI XC di qualsiasi altro freno.



LEVEL STEALTH BRONZE 2P

ARTICOLO	CARATTERISTICHE	PUBBLICO
00.5018.233.000	SRAM impianto frenante level stealth bronze 2p anteriore senza disco 950 mm polar grey 2023 C1	€ 130,00
00.5018.233.001	SRAM impianto frenante level stealth bronze 2p posteriore senza disco 2000 mm polar grey 2023 C1	€ 130,00



LEVEL STEALTH BRONZE 4P

ARTICOLO	CARATTERISTICHE	PUBBLICO
00.5018.231.000	SRAM impianto frenante level stealth bronze 4p anteriore senza disco 950 mm nero 2023 C1	€ 200,00
00.5018.231.001	SRAM impianto frenante level stealth bronze 4p posteriore senza disco 2000 mm nero 2023 C1	€ 200,00



LEVEL STEALTH SILVER 2P

ARTICOLO	CARATTERISTICHE	PUBBLICO
00.5018.232.000	SRAM impianto frenante level stealth silver 2p anteriore senza disco 950 mm nero 2023 C1	€ 220,00
00.5018.232.001	SRAM impianto frenante level stealth silver 2p posteriore senza disco 2000 mm nero 2023 C1	€ 220,00



LEVEL STEALTH SILVER 4P

ARTICOLO	CARATTERISTICHE	PUBBLICO
00.5018.230.000	SRAM impianto frenante level stealth silver 4p anteriore senza disco 950 mm nero 2023 C1	€ 235,00
00.5018.230.001	SRAM impianto frenante level stealth silver 4p posteriore senza disco 2000 mm nero 2023 C1	€ 235,00



LEVEL ULTIMATE STEALTH 2P

ARTICOLO	CARATTERISTICHE	PUBBLICO
00.5018.196.000	SRAM impianto frenante level ultimate stealth 2p anteriore senza disco 950 mm nero 2023 C1	€ 340,00
00.5018.196.001	SRAM impianto frenante level ultimate stealth 2p posteriore senza disco 2000 mm nero 2023 C1	€ 340,00



LEVEL ULTIMATE STEALTH 4P

ARTICOLO	CARATTERISTICHE	PUBBLICO
00.5018.195.000	SRAM impianto frenante level ultimate stealth 4p anteriore senza disco 950 mm silver 2023 C1	€ 360,00
00.5018.195.001	SRAM impianto frenante level ultimate stealth 4p posteriore senza disco 2000 mm silver 2023 C1	€ 360,00



LEVEL TL

ARTICOLO	CARATTERISTICHE	PUBBLICO
00.5018.104.000	SRAM impianto frenante level tl anteriore senza disco 950 mm nero	€ 121,00
00.5018.104.001	SRAM impianto frenante level tl posteriore senza disco 1800 mm nero	€ 121,00



LEVEL T

ARTICOLO	CARATTERISTICHE	PUBBLICO
00.5018.105.000	SRAM impianto frenante level t anteriore senza disco 950 mm nero	€ 101,00
00.5018.105.001	SRAM impianto frenante level t posteriore senza disco 1800 mm nero	€ 101,00



LEVEL

ARTICOLO	CARATTERISTICHE	PUBBLICO
00.5018.106.000	SRAM impianto frenante level anteriore senza disco 950 mm nero	€ 78,00
00.5018.106.001	SRAM impianto frenante level posteriore senza disco 1800 mm nero	€ 78,00

IMPIANTI FRENANTI DISCO MECCANICI

BB

NEW **DB8**



BB7 MTB



BB5 MTB



BB7



FRENI MECCANICI A DISCO AVID

ARTICOLO	CARATTERISTICHE	PUBBLICO
00.5016.166.010	AVID impianto frenante bb7 mtb anteriore/posteriore disco 160 mm	€ 92,00
00.5016.166.060	AVID impianto frenante bb5 mtb anteriore/posteriore disco 160 mm	€ 58,00
00.5016.166.090	AVID impianto frenante bb7 sl strada anteriore/posteriore disco 160 mm HS1 falcon grey (ad esaurimento)	€ 193,00
00.5018.097.006	AVID impianto frenante bb5 mtb anteriore/posteriore dischi esclusi (ad esaurimento)	€ 41,00
00.5018.097.003	AVID impianto frenante bb5 strada anteriore/posteriore dischi esclusi (ad esaurimento)	€ 41,00
00.5018.097.005	AVID impianto frenante bb7 mtb anteriore/posteriore dischi esclusi (ad esaurimento)	€ 73,00
00.5018.097.004	AVID impianto frenante bb7 S mtb anteriore/posteriore dischi esclusi (ad esaurimento)	€ 103,00

FRENI IDRAULICI OLIO MINERALE DB

ARTICOLO	CARATTERISTICHE	PUBBLICO
00.5018.193.000	SRAM impianto frenante db8 anteriore senza disco 950 mm nero	€ 148,00
00.5018.193.001	SRAM impianto frenante db8 posteriore senza disco 1800 mm nero	€ 148,00

FRENO V-BRAKE SINGLE DIGIT



LEVE FRENO PER V-BRAKE

ARTICOLO	CARATTERISTICHE	PUBBLICO
00.5215.009.000	AVID cp. leve freno speed dial 7	€ 36,00
00.5215.003.000	AVID leva freno fr-5 anteriore/posteriore argento	€ 12,00
00.5215.026.010	AVID leva freno fr-5 anteriore/posteriore nero	€ 12,00
00.5215.009.010	AVID leva freno speed dial 7 anteriore/posteriore*	€ 21,00

FRENOV-BRAKE

ARTICOLO	CARATTERISTICHE	PUBBLICO
00.5115.007.010	AVID freno single digit 7 posteriore (ad esaurimento)	€ 45,00

PATTINI FRENO V-BRAKE

ARTICOLO	CARATTERISTICHE	PUBBLICO
11.5319.102.000	AVID accessorio pattini freno 20R 2 pezzi	€ 8,00

COMPONENTI SRAM XX 2X10 (AD ESAURIMENTO)

ARTICOLO	CARATTERISTICHE	PUBBLICO
00.7615.064.080	SRAM deragliatore XX top pull 38,2mm fascetta alta	€ 130,00
00.7615.064.000	SRAM deragliatore XX top pull 34,9 e 31,8 mm fascetta bassa	€ 133,00
00.7615.065.120	SRAM deragliatore XX top pull 42-28 2 velocità montaggio diretto spec 3	€ 116,00
00.7615.065.130	SRAM deragliatore XX top pull 39-26 2 velocità montaggio diretto spec 3	€ 116,00
00.7915.016.010	SRAM cp.pulegge xx	€ 174,00

COMPONENTI SRAM X0 2X10 BLACK/RED E SILVER (AD ESAURIMENTO)

ARTICOLO	CARATTERISTICHE	PUBBLICO
00.7615.131.020	SRAM deragliatore X-0 red doppio tiraggio 38,2mm 2 velocità fascetta alta	€ 73,00
00.7615.131.030	SRAM deragliatore X-0 red bottom pull 2 velocità fascetta bassa	€ 73,00
00.7615.132.030	SRAM deragliatore X-0 bottom pull corone 42-28 2 velocità montaggio diretto spec1	€ 73,00
00.7615.132.060	SRAM deragliatore X-0 top pull corone 39-26 2 velocità montaggio diretto	€ 73,00
00.7615.132.070	SRAM deragliatore X-0 bottom pull corone 42-28 2 velocità montaggio diretto	€ 73,00
00.7615.132.080	SRAM deragliatore X-0 top pull corone 42-28 2 velocità montaggio diretto	€ 73,00
00.7615.177.010	SRAM deragliatore X-0 bottom pull corona 38 2 velocità montaggio diretto	€ 73,00
00.7615.133.020	SRAM deragliatore X-0 red doppio tiraggio 38,2 3 velocità fascetta alta	€ 73,00
00.7615.133.040	SRAM deragliatore X-0 red top pull 3 velocità fascetta bassa	€ 73,00

RICAMBI XX1, X0, X9, X7 11-10 VELOCITÀ

ARTICOLO	CARATTERISTICHE	PUBBLICO
11.6218.033.000	SRAM accessorio x01 corona 32 12 velocità nero/argento bcd 104mm	€ 80,00
11.6218.033.010	SRAM accessorio x01 corona 34 12 velocità nero/argento bcd 104mm	€ 80,00
11.6218.033.020	SRAM accessorio x01 corona 36 12 velocità nero/argento bcd 104mm	€ 91,00
11.6218.033.030	SRAM accessorio x01 corona 38 12 velocità nero/argento bcd 104mm	€ 91,00

CORONE 1X10

ARTICOLO	CARATTERISTICHE	PUBBLICO
11.6215.188.390	SRAM accessorio x-0 down hill corona 36 denti	€ 63,00

CORONE 2X10

11.6215.188.240	SRAM accessorio x-0 corona 42 bcd 120 10 velocità nero	€ 99,00
11.6215.188.310	SRAM accessorio x-0 corona 26 bcd 80 10 velocità	€ 30,00
11.6215.188.320	SRAM accessorio x-0 corona 36 bcd 104 10 velocità specialized	€ 80,00
11.6215.188.370	SRAM accessorio x-0 corona 22 bcd 64 10 velocità	€ 26,00

CORONE 3X10

11.6215.188.290	SRAM accessorio x-0 corona 33 bcd 104 10 velocità nero	€ 99,00
-----------------	--	---------

COMPONENTI SRAM X5 3X9

00.7015.198.010	SRAM comando trigger X-5 posteriore 9 velocità nero	€ 30,00
00.7015.198.020	SRAM comando trigger X-5 anteriore 3 velocità nero	€ 27,00

MOVIMENTI ED ADATTATORI

ARTICOLO	CARATTERISTICHE	PUBBLICO
00.6415.033.000	SRAM accessorio calotte pressfit scatola 86mm foro 41mm acciaio	€ 50,00
00.6415.033.020	SRAM accessorio calotte pressfit scatola 92mm foro 41mm acciaio	€ 50,00
00.6415.033.050	SRAM accessorio calotte pressfit scatola 121mm foro 41mm acciaio fat bike	€ 53,00
00.6415.033.060	SRAM accessorio calotte PF104,5 scatola 41mm gxp	€ 53,00
00.6415.035.000	SRAM accessorio cuscinetti BB30 acciaio	€ 42,00
00.6415.045.000	SRAM accessorio calotte BSA acciaio 68/73mm	€ 42,00
00.6415.045.060	SRAM accessorio calotte BSA acciaio 83mm	€ 42,00
00.6415.045.070	SRAM accessorio calotte BSA acciaio 100mm fat bike	€ 42,00
00.6415.049.010	SRAM accessorio adattatore pressfit bb30 calotte bsa scatola 68mm	€ 42,00
00.6415.049.020	SRAM accessorio adattatore pressfit bb30 calotte bsa scatola 83mm	€ 42,00
00.6418.009.000	SRAM accessorio calotte 68/92x46mm pressfit 30 acciaio	€ 57,00
00.6418.015.000	SRAM accessorio calotte BSA acciaio 68/73mm dub	€ 42,00
00.6418.015.001	SRAM accessorio calotte BSA acciaio 100mm fat bike dub	€ 42,00
00.6418.015.004	SRAM accessorio calotte BSA 68/73/100mm mtb e strada dub WIDE	€ 42,00
00.6418.016.000	SRAM accessorio calotte PF92 scatola 41mm mtb dub	€ 50,00
00.6418.016.002	SRAM accessorio calotte PF104,5 scatola 41mm dub	€ 53,00
00.6418.017.003	SRAM accessorio calotte BB30 scatola 42x68mm strada dub WIDE	€ 57,00
00.6418.018.000	SRAM accessorio calotte PF30 scatola 46x68/73mm strada/mtb dub WIDE	€ 50,00
00.6418.027.002	SRAM accessorio calotte BB30A scatola 42x83mm mtb per cannondale dub	€ 57,00
00.6418.028.003	SRAM accessorio calotte PF30 scatola 46x83mm mtb cannondale dub	€ 57,00
00.6418.028.005	SRAM accessorio calotte PF30 scatola 46x83mm dh dub	€ 57,00
00.6418.031.000	SRAM accessorio calotte BSA 83 mtb dub cannondale ai	€ 42,00
00.6418.031.001	SRAM accessorio calotte BSA 73 mtb dub cannondale ai	€ 42,00

ACCESSORI/ATTREZZI

ARTICOLO	CARATTERISTICHE	PUBBLICO
00.5318.013.002	AVID accessorio BRAKE LINE CUTTER TOOL, HAND HELD - AVID	€ 30,00
00.7915.073.010	SRAM accessorio CABLE HOUSING CUTTER TOOL W AWL	€ 56,00
00.5318.013.003	SRAM accessorio HYD HOSE CUTTER TOOL HH PRO SRAM	€ 63,00
00.7118.001.001	SRAM accessorio CABLE CUTTER TOOL W CRIMPER SRAM	€ 55,00
11.5378.803.004	SRAM accessorio kit completo ogive 1 pz. stealthmajig	€ 11,00
11.5378.803.002	SRAM accessorio kit completo ogive 5 pz. stealthmajig	€ 46,00
11.5378.803.003	SRAM accessorio kit completo ogive 50 pz. stealthmajig	€ 202,00

MATCHMAKER

ARTICOLO	CARATTERISTICHE	PUBBLICO
00.5315.006.000	AVID accessorio matchmaker avid 2 viti	€ 36,00
00.5315.018.050	AVID accessorio matchmaker x nero destro	€ 39,00
00.5315.018.040	AVID accessorio matchmaker x nero sinistro	€ 39,00
00.5315.018.030	AVID accessorio matchmaker x nero	€ 75,00
11.5315.048.070	AVID accessorio MMX Clamp, Black, Lever (Stainless Steel Bolt T25) - Elixir CR Mag/X0/XX, Qty 1	€ 22,00
11.5315.048.080	AVID accessorio MMX Clamp, Black, Lever (Ti Bolt T25) - Elixir CR Mag/X0/XX, Qty 1	€ 39,00
11.5315.048.050	AVID accessorio MMX Clamp, Silver, Lever (Stainless Steel Bolt T25) - Elixir CR Mag/X0/XX, Qty 1	€ 22,00
11.5315.049.010	AVID accessorio MMX/Shifter Mounting Bracket, Left - Elixir CR Mag/X0/XX	€ 13,00
11.5315.049.020	AVID accessorio MMX/Shifter Mounting Bracket, Right - Elixir CR Mag/X0/XX	€ 13,00



FRENI MECCANICI A DISCO AVID

ARTICOLO	CARATTERISTICHE	PUBBLICO
00.5315.002.000	AVID disco freno g2 clean sweep disco 140mm	€ 46,00
00.5315.003.000	AVID disco freno g2 clean sweep disco 160mm	€ 46,00
00.5016.175.120	AVID disco freno g2 clean sweep disco 180mm	€ 52,00
00.5016.175.130	AVID disco freno g2 clean sweep disco 200mm	€ 57,00
00.5018.037.012	SRAM disco freno centerline 140mm 6 fori arrotondato	€ 51,00
00.5018.037.013	SRAM disco freno centerline 160mm 6 fori arrotondato	€ 51,00
00.5018.037.014	SRAM disco freno centerline 180mm 6 fori arrotondato	€ 56,00
00.5018.037.015	SRAM disco freno centerline 200mm 6 fori arrotondato	€ 62,00
00.5018.037.031	SRAM disco freno centerline 220mm 6 fori arrotondato	€ 64,00
00.5016.175.000	AVID disco freno hsx disco 140mm 6 fori grey (ad esaurimento)	€ 56,00
00.5018.037.017	SRAM disco freno centerline two pieces 140mm 6 fori nero arrotondato	€ 82,00
00.5018.037.019	SRAM disco freno centerline two pieces 160mm 6 fori nero arrotondato	€ 82,00
00.5018.037.021	SRAM disco freno centerline two pieces 180mm 6 fori nero arrotondato	€ 89,00
00.5018.037.022	SRAM disco freno centerline two pieces 140mm center lock nero arrotondato	€ 82,00
00.5018.037.023	SRAM disco freno centerline two pieces 160mm center lock nero arrotondato	€ 82,00
00.5018.037.024	SRAM disco freno centerline two pieces 180mm center lock nero arrotondato	€ 89,00
00.5018.122.000	SRAM disco freno centerline xr two pieces 140mm 6 fori nero arrotondato	€ 92,00
00.5018.122.001	SRAM disco freno centerline xr two pieces 160mm 6 fori nero arrotondato	€ 92,00
00.5018.122.002	SRAM disco freno centerline xr two pieces 140mm center lock nero arrotondato	€ 120,00
00.5018.122.003	SRAM disco freno centerline xr two pieces 160mm center lock nero arrotondato	€ 120,00
00.5018.158.000	SRAM disco freno paceline 140mm 6 fori arrotondato	€ 47,00
00.5018.158.001	SRAM disco freno paceline 160mm 6 fori arrotondato	€ 47,00
00.5018.158.002	SRAM disco freno paceline two pieces 140mm center lock arrotondato	€ 60,00
00.5018.158.003	SRAM disco freno paceline two pieces 160mm center lock arrotondato	€ 60,00
00.5018.235.000	SRAM disco freno paceline X two pieces 140mm center lock arrotondato	€ 80,00
00.5018.235.001	SRAM disco freno paceline X two pieces 160mm center lock arrotondato	€ 80,00
00.5018.176.000	SRAM disco freno HS2 mtb 160mm 6 fori arrotondato	€ 58,00
00.5018.176.001	SRAM disco freno HS2 mtb 180mm 6 fori arrotondato	€ 63,00
00.5018.176.002	SRAM disco freno HS2 mtb 200mm 6 fori arrotondato	€ 69,00
00.5018.176.003	SRAM disco freno HS2 mtb 220mm 6 fori arrotondato	€ 74,00
00.5018.176.004	SRAM disco freno HS2 mtb 160mm centerlock arrotondato	€ 58,00
00.5018.176.005	SRAM disco freno HS2 mtb 180mm centerlock arrotondato	€ 63,00
00.5018.176.006	SRAM disco freno HS2 mtb 200mm centerlock arrotondato	€ 69,00
00.5018.176.007	SRAM disco freno HS2 mtb 220mm centerlock arrotondato	€ 74,00

ADATTATORI PER MONTAGGIO PINZA FRENI A DISCO

ARTICOLO	CARATTERISTICHE	PUBBLICO
00.5318.006.000	AVID accessorio set viti e spessori cps & standard acciaio	€ 16,00
00.5318.008.000	AVID accessorio adattatore distanziale 10S post mount dischi 170mm telaio PM160	€ 27,00
00.5318.008.003	AVID accessorio adattatore distanziale 20S post mount dischi 180mm telaio PM140	€ 27,00
00.5318.008.005	AVID accessorio set viti e spessori freno post 20s (Cps) titanio	€ 65,00
00.5318.007.000	AVID accessorio adattatore 30P post mount dischi 170mm telaio PM140	€ 27,00
00.5318.007.003	AVID accessorio adattatore 40P post mount dischi 200mm telaio PM160	€ 27,00
00.5318.007.004	AVID accessorio adattatore 20P post mount dischi anteriore 180 posteriore 160	€ 27,00
00.5318.008.004	AVID accessorio set viti e spessori freno post 20s (Standard) titanio	€ 65,00
00.5318.008.005	AVID accessorio set viti e spessori freno post 20s (Cps) titanio	€ 65,00
00.5318.009.000	AVID accessorio adattatore pinza 01S freno post. disco 140mm e ant. 160mm. international standard	€ 25,00
00.5318.009.001	AVID accessorio adattatore pinza 201S freno post. disco 160mm e ant. 180mm. international standard	€ 25,00
00.5318.009.002	AVID accessorio adattatore pinza 301S freno post. disco 170mm international standard	€ 25,00
00.5318.009.003	AVID accessorio adattatore pinza 401S freno post. disco 180mm ant. disco 200mm internat. Standard	€ 25,00
00.5318.009.004	AVID accessorio adattatore pinza 601S freno post. disco 200mm international standard	€ 25,00
00.5318.018.000	AVID accessorio adattatore pinza 0F/20F freno ant. disco 140mm e 160mm. flat mount	€ 26,00
00.5318.018.001	AVID accessorio adattatore pinza 20F freno post. disco 160mm flat mount	€ 21,00
00.5318.005.002	AVID accessorio set viti T25 15mm acciaio flat mount	€ 6,00
00.5318.005.012	AVID accessorio set viti T25 17mm acciaio flat mount	€ 8,00
00.5318.005.014	AVID accessorio set viti T25 22mm acciaio flat mount	€ 8,00
00.5318.005.004	AVID accessorio set viti T25 27mm acciaio flat mount	€ 6,00
00.5318.005.006	AVID accessorio set viti T25 32mm acciaio flat mount	€ 6,00
00.5318.005.007	AVID accessorio set viti T25 32mm titanio flat mount	€ 26,00
00.5318.005.008	AVID accessorio set viti T25 37mm acciaio flat mount	€ 6,00
00.5318.005.009	AVID accessorio set viti T25 37mm titanio flat mount	€ 27,00
00.5318.005.010	AVID accessorio set viti T25 42mm acciaio flat mount	€ 8,00
00.5318.018.000	AVID accessorio adattatore pinza FLAT MOUNT ANT 0F/20F freno ant. disco 140mm e 160mm. f	€ 26,00
00.5318.018.001	AVID accessorio adattatore pinza FLAT MOUNT POST 20F freno ant+post. disco 160mm flat mount	€ 21,00



PASTIGLIE FRENI A DISCO

ARTICOLO	CARATTERISTICHE	PUBBLICO
11.5369.300.500	AVID pastiglie freno bb5 acciaio organiche con molla	€ 21,00
11.5369.207.700	AVID pastiglie freno bb7/juicy acciaio sinterizzate con molla	€ 25,00
11.5012.949.000	AVID pastiglie freno bb7/juicy acciaio organiche con molla	€ 25,00
00.5315.001.020	AVID pastiglie freno bb7/juicy alluminio organiche con molla	€ 31,00
00.5315.035.010	AVID pastiglie freno elixir/DB/level TL/level T/level acciaio sinterizzate con molla e perno	€ 27,00
00.5315.035.020	AVID pastiglie freno elixir/DB/level TL/level T/level alluminio organiche con molla e perno	€ 34,00
00.5318.003.003	AVID pastiglie freno X0 trail/guide acciaio organiche con molla	€ 34,00
00.5318.003.004	AVID pastiglie freno X0 trail/guide acciaio organiche con molla	€ 27,00
00.5318.003.005	AVID pastiglie freno X0 trail/guide acciaio sinterizzate con molla	€ 27,00
00.5318.003.006	AVID pastiglie freno X0 trail/guide/G2 acciaio organiche power con molla	€ 30,00
00.5315.007.000	AVID pastiglie freno code 2010 acciaio sinterizzate con molla	€ 31,00
00.5315.001.000	AVID pastiglie freno code 2010 acciaio organiche con molla	€ 31,00
00.5315.023.010	AVID pastiglie freno code 2011-12/guide RE acciaio sinterizzate con molla	€ 31,00
00.5315.023.020	AVID pastiglie freno code 2011-12/guide RE alluminio organiche con molla	€ 39,00
00.5315.023.030	AVID pastiglie freno code 2011-12/guide RE acciaio organiche con molla	€ 31,00
00.5318.010.002	SRAM pastiglie LEVEL TLM/ULTM RED/FORCE 1pz RED22/FORCE22/RIVAL/APEX ACCIAIO ORGANICHE	€ 27,00
00.5318.010.003	SRAM pastiglie LEVEL TLM/ULTM RED/FORCE 1pz RED22/FORCE22/RIVAL/APEX ALLUMINIO ORGANICHE	€ 34,00
00.5318.010.004	SRAM pastiglie LEVEL TLM/ULTM RED/FORCE 1pz. RED22/FORCE22/RIVAL/APEX ACCIAIO SINTERIZZATE	€ 30,00
11.5015.040.000	AVID pastiglie ELIXIR RED/FORCE axs 2 pz. LEVEL 2pz e T/TL old ACCIAIO SINTERIZZATE 20 pezzi	€ 252,00
11.5018.037.000	SRAM pastiglie LEVEL TLM/ULTM RED/FORCE 1pz RED22/FORCE22/RIVAL/APEX ACCIAIO ORGANICHE 20 pezzi	€ 237,00
11.5018.037.001	AVID pastiglie LEVEL TLM/ULTM RED/FORCE 1 pz. RED22/FORCE22/RIVAL/APEX ALLUM. ORGANICHE 20 pezzi	€ 267,00
11.5018.037.002	SRAM pastiglie LEVEL TLM/ULTM RED/FORCE 1pz RED22/FORCE22/RIVAL/APEX ACCIAIO SINTERIZZATO 20 pezzi	€ 230,00
11.5015.040.070	AVID pastiglie freno guide/trail alluminio organiche 20 pezzi senza molla	€ 293,00
11.5015.040.072	AVID pastiglie ELIXIR RED/FORCE axs 2 pz. LEVEL 2pz e T/TL old ACCIAIO ORGANICHE silent 20 pezzi	€ 252,00
00.5318.024.001	SRAM pastiglie RED/FORCE AXS 2pz LEVEL TLM/ULTM 20 T/TL old/ silent ACCIAIO ORGANICHE	€ 30,00
00.5315.035.031	AVID pastiglie ELIXIR RED/FORCE axs 2 pz. LEVEL 2pz e T/TL old ACCIAIO ORGANICO silent powful	€ 30,00
11.5015.040.030	AVID pastiglie freno guide/trail acciaio sinterizzate 20 pezzi senza molla	€ 230,00
11.5018.063.001	SRAM pastiglie MAVEN +2024 X-LARGE ACCIAIO ORGANICHE 20 pezzi	€ 291,00
11.5018.063.002	SRAM pastiglie MAVEN +2024 X-LARGE ACCIAIO SINTERIZZATE 20 pezzi	€ 291,00
00.5315.023.031	SRAM pastiglie MAVEN 2024 x-large ACCIAIO ORGANICHE	€ 31,00
00.5315.023.032	SRAM pastiglie MAVEN 2024 x-large ACCIAIO SINTERIZZATE	€ 31,00
11.5015.035.000	AVID accessorio Kit 2 molle pastiglie elixir	€ 6,00
11.5315.009.000	AVID accessorio Kit 2 molle pastiglie Code 2010 (ad esaurimento)	€ 10,00
11.5311.617.000	AVID accessorio kit 2 molle pastiglie Juicy/BB7 (ad esaurimento)	€ 5,00
11.5018.006.000	AVID accessorio Kit 2 molle pastiglie xo trail	€ 8,00
11.5015.069.210	AVID accessorio Kit 20 molle pastiglie elixir	€ 56,00
11.5015.069.410	AVID accessorio Kit 20 molle pastiglie xo trail	€ 46,00
11.5015.036.010	AVID accessorio viti pastiglie elixir (ad esaurimento)	€ 7,00



KIT SPURGO / OLIO / GUAINE (PER COMPLETEZZA CONSULTARE IL B2B)

ARTICOLO	CARATTERISTICHE	PUBBLICO
00.5318.016.000	AVID kit spurgo freni xo, xx, guide, hydro r	€ 88,00
00.5318.031.005	AVID kit spurgo freni pro V2 Maven/db8 mineral olio non incluso	€ 127,00
00.5318.031.004	SRAM kit spurgo freni pro V2 Maven/db8 mineral olio incluso	€ 137,00
00.5318.045.002	SRAM kit spurgo freni pro V2 x0, xx, guide, level, code, hydro road, G2 olio dot incluso	€ 116,00
00.5318.045.003	SRAM kit spurgo freni pro V2 x0, xx, guide, level, code, hydro road, G2 olio dot non incluso	€ 103,00
00.5318.031.006	SRAM kit spurgo freni V2 Maven/db8 mineral olio incluso	€ 79,00
00.5318.031.007	SRAM kit spurgo freni V2 Maven/db8 mineral olio non incluso	€ 69,00
00.5318.045.000	SRAM kit spurgo freni V2 x0, xx, guide, level, code, hydro road, G2 olio dot incluso	€ 88,00
00.5318.045.001	SRAM kit spurgo freni V2 x0, xx, guide, level, code, hydro road, G2 olio dot non incluso	€ 78,00
00.5318.015.001	AVID accessorio attrezzo spurgo rapido guide level code red etap e axs	€ 26,00
11.5012.874.000	AVID accessorio confezione olio 4oz	€ 19,00
00.5318.030.000	SRAM accessorio confezione olio freni minerale Maxima 120ml	€ 16,00
00.5318.030.001	SRAM accessorio confezione olio freni minerale Maxima 500ml	€ 28,00
00.5318.023.000	SRAM grasso dot 5.1 1oz.	€ 12,00
00.5016.168.020	AVID kit guaine code r/elixir 3, 1, juicy 3, DB1, 3, 2000 mm bianco (ad esaurimento)	€ 39,00
00.5016.168.040	AVID kit guaine xx (fino al 2011) juicy ultimate, juicy 7, 5, 2000mm bianco (ad esaurimento)	€ 45,00
00.5016.168.140	SRAM kit guaine guide/db5 RACCORDO DRITTO 2000mm bianco (ad esaurimento)	€ 52,00
00.5318.037.000	SRAM kit guaine idraulico disco Elixir 5/7/9/R/CR/XO, Guide RSC (A1) DB5, level TL, nero	€ 60,00
00.5318.036.000	SRAM kit guaine idraulico disco Code/R, Elixir 1/3, Juicy3, DB1/3/8, Level, ULT/TLM, Road AXS 2pcs t	€ 45,00
00.5318.038.000	SRAM kit guaine idraulico disco XX, Juicy 5/7, Guide R/RS/RSC/ULT (B1), Guide T (A1), G2 RSC/ULT	€ 60,00
00.5318.039.000	SRAM kit guaine idraulico disco Level ULT/Level TLM (A1), Code R/RSC (B1), Red eTap HRD, S900 1piece	€ 60,00

CASSETTE MTB

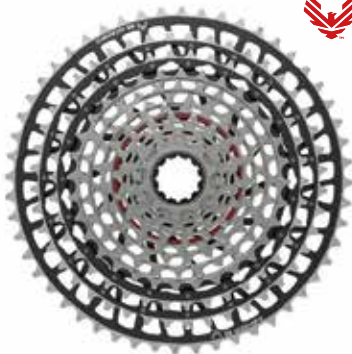

00.2418.124.000
SRAM cassetta 1299 xx sl t-type eagle 12 velocità pignoni 10-52 nero
€ 720,00

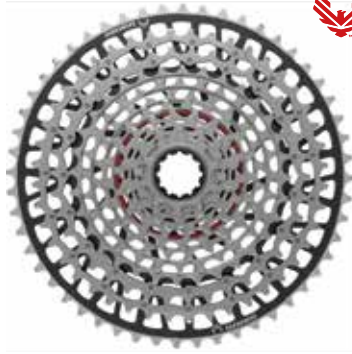

00.2418.125.000
SRAM cassetta 1297 xx t-type eagle 12 velocità pignoni 10-52 nero
€ 660,00



00.2418.126.000
SRAM cassetta 1295 xo t-type eagle 12 velocità pignoni 10-52 nero
€ 480,00

COMPATIBILE **e-bike**

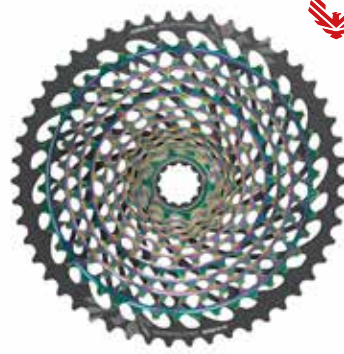

00.2418.107.002
SRAM cassetta 1299 xx1 eagle 12 velocità pignoni 10-52 rainbow
€ 506,00

COMPATIBILE **e-bike**



00.2418.107.000
SRAM cassetta 1299 xx1 eagle 12 velocità pignoni 10-52 copper
€ 506,00

00.2418.098.000

SRAM cassetta 1299 xx1 eagle 12 velocità pignoni 10-50 rainbow
€ 506,00

COMPATIBILE **e-bike**



00.2418.107.001
SRAM cassetta 1299 xx1 eagle 12 velocità pignoni 10-52 gold
€ 506,00

COMPATIBILE **e-bike**



00.2418.109.000
SRAM cassetta 1275 gx1 eagle 12 velocità pignoni 10-52
€ 244,00

COMPATIBILE **e-bike**



00.2418.108.000
SRAM cassetta 1295 x01 eagle 12 velocità pignoni 10-52
€ 434,00

COMPATIBILE **e-bike**



00.2418.099.000
SRAM cassetta 1295 x01 eagle 12 velocità pignoni 10-50 polar grey
€ 434,00

COMPATIBILE **e-bike**



00.2418.086.000
SRAM cassetta 1230 nx1 eagle 12 velocità pignoni 11-50
€ 123,00

00.2418.072.000

SRAM cassetta 1299 xx1 eagle 12 velocità pignoni 10-50 gold
€ 506,00

00.2418.078.000

SRAM cassetta 1275 gx1 eagle 12 velocità pignoni 10-50
€ 244,00

00.2418.071.000

SRAM cassetta 1295 x01 eagle 12 velocità pignoni 10-50
€ 434,00



00.2418.037.000
SRAM cassetta 1199 xx1 mtb 11 velocità pignoni 10-42
€ 440,00



00.2418.043.000
SRAM cassetta 1195 x01 mtb 11 velocità pignoni 10-42
€ 416,00



00.2418.079.000
SRAM cassetta 1175 mtb 11 velocità pignoni 10-42
€ 233,00



00.2418.058.000
SRAM cassetta 1150 gx1 mtb 11 velocità pignoni 10-42
€ 169,00



00.2418.042.004
SRAM cassetta pg 1170 11 velocità pignoni 11-36
€ 119,00

00.2418.042.003
SRAM cassetta pg 1170 11 velocità pignoni 11-32
€ 119,00

CASSETTE MTB



00.2418.052.002
SRAM cassetta pg 1130 11 velocità
pignoni 11-32
€ 83,00

00.2418.052.003
SRAM cassetta pg 1130 11 velocità
pignoni 11-36
€ 102,00

00.2418.052.004
SRAM cassetta pg 1130 11 velocità
pignoni 11-42
€ 108,00



00.0000.200.393
SRAM cassetta pg 970 9 velocità
pignoni 11-32
€ 51,00

00.0000.200.394
SRAM cassetta pg 970 9 velocità
pignoni 11-34
€ 51,00



00.0000.200.396
SRAM cassetta pg 850 8 velocità
pignoni 11-32
€ 30,00

00.0000.200.330
SRAM cassetta pg 850 8 velocità
pignoni 11-30
€ 30,00

00.0000.200.395
SRAM cassetta pg 850 8 velocità
pignoni 11-28
€ 30,00

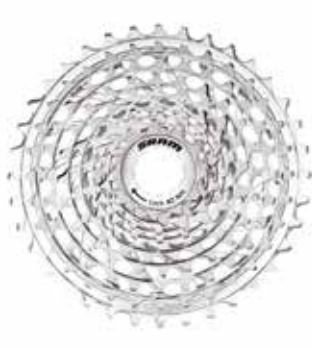

00.2415.042.010
SRAM cassetta 1099 xx mtb pignoni
11-32
€ 368,00



00.2418.035.004
SRAM cassetta 1070 mtb pignoni
11-32 **€ 101,00**

00.2418.035.010
SRAM cassetta 1070 mtb pignoni
12-32 **€ 101,00**

00.2418.035.011
SRAM cassetta 1070 mtb pignoni
12-36 **€ 101,00**

00.2418.035.005
SRAM cassetta 1070 mtb pignoni
11-36 **€ 101,00**

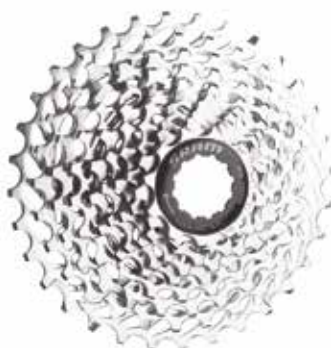

00.2418.034.003
SRAM cassetta 1050 mtb pignoni
11-32 **€ 85,00**

00.2418.034.009
SRAM cassetta 1050 mtb pignoni
12-32 **€ 85,00**

00.2418.034.010
SRAM cassetta 1050 mtb pignoni
12-36 **€ 85,00**

00.2418.034.004
SRAM cassetta 1050 mtb pignoni
11-36 **€ 85,00**

00.2418.033.003
SRAM cassetta 1030 mtb pignoni
11-36 **€ 70,00**

00.2418.028.000
SRAM cassetta 1030 mtb pignoni
11-32 **€ 70,00**



CATENE POWERCHAIN



00.2518.057.010
SRAM catena xx sl t-type eagle 12 v. flattop nero
€ 180,00



00.2518.056.010
SRAM catena xx t-type eagle 12 v. flattop nero
€ 150,00



00.2518.055.010
SRAM catena xo t-type eagle 12 v. flattop nero
€ 120,00



00.2518.054.010
SRAM catena pc gx t-type eagle 12 v. flattop nero
€ 60,00



00.2518.039.010
SRAM catena pc xx1 eagle 12 velocità rainbow
€ 100,00



00.2518.024.020
SRAM catena pc xx1 eagle 12 velocità gold
€ 100,00



00.2518.024.021
SRAM catena pc xx1 eagle 12 velocità nero
€ 96,00



00.2518.043.010
SRAM catena pc xx1 eagle 12 velocità copper
€ 100,00



00.2518.023.011
SRAM catena pc x01 eagle 12 velocità silver
€ 72,00



00.2518.030.011
SRAM catena pc gx1 eagle 12 velocità nero
€ 36,00



00.2518.031.011
SRAM catena pc nx1 eagle 12 velocità nero
€ 32,00



00.2518.000.006
SRAM catena pc xx1 7-11 velocità
€ 57,00



00.2518.008.007
SRAM catena pc x1 11 velocità
€ 34,00

CATENE POWERCHAIN



00.2518.004.010
SRAM catena pc 1170
€ 50,00



00.2518.006.000
SRAM catena pc 1130
€ 26,00



00.2518.025.011
SRAM catena pc 1110
€ 16,00



91.2712.114.105
SRAM catena pc 1091 R
€ 60,00



89.2711.114.105
SRAM catena pc 1071
€ 46,00



93.2712.114.105
SRAM catena pc 1051
€ 27,00



92.2711.114.105
SRAM catena pc 1031
€ 24,00



87.2745.114.105
SRAM catena pc 971
€ 25,00



86.2706.114.105
SRAM catena pc 951
€ 20,00



48.2723.114.005
SRAM catena pc 870
€ 20,00



47.2708.114.005
SRAM catena pc 850
€ 16,00



46.2758.114.005
SRAM catena pc 830
€ 11,00



68.2793.114.205
SRAM accessorio catena pc 1 silver
€ 14,00



00.2518.059.006

Accessorio 4 coppie
connettore power
lock 12 v. eagle
black t-type
€ 19,00



00.2518.059.008

Accessorio 4 coppie
connettore power
lock 12 v. eagle
black t-type PVD
€ 27,00



72.2740.200.751

Accessorio 4
coppie power link
9 velocità
€ 19,00



00.2518.003.000

Accessorio 4 coppie
connettore power
lock 11 velocità
€ 19,00



85.2737.270.074

Accessorio 4 coppie
connettore power
lock 10 velocità
€ 19,00



00.2518.027.003

Accessorio 4 coppie
connettore power
lock 12 velocità
€ 19,00



UDH™

Forcellino universale per unificare le migliaia di opzioni sul mercato. Protegge il cambio ed assicura un perfetto allineamento della catena. Migliora le prestazioni di cambiata. Funziona con tutte le trasmissioni incluso quella da E-MTB.

00.7918.093.000

SRAM accessorio forcellino cambio uni-
versale alluminio nero
€ 18,00

PROTEZIONE GUARNITURA "CRANK GUARDS"

00.6118.321.000

SRAM accessorio coppia protezione guar-
nitura nero
12,00

00.6118.444.000

SRAM accessorio coppia protezione guar-
nitura eagle nero
12,00



SUPPORTI PER COMPUTER E NAVIGATORI

00.7918.029.001

SRAM accessorio portacomputer mtb
plastica 31,8mm nero
25,00

00.7918.022.000

SRAM accessorio adattatore portacom-
puter Quickview Garmin 605 e 705
5,00



TYREWIZ 2.0



00.3018.382.033	SRAM accessorio tyrewiz 2.0	€ 145,00
-----------------	-----------------------------	----------

€ 145,00

PREZZO AL PUBBLICO IVA INCLUSA



DUE SENSORI

QUARQ

Tyrewiz

TyreWiz 2.0 utilizza i LED per indicare quando la pressione della gomma è al di fuori della gamma impostata, con un allarme per la pressione bassa oppure alta.

L'utilizzo della pressione ottimale della gomma costituisce un fattore cruciale per massimizzare la velocità e migliorare le prestazioni, in special modo con le ruote moderne. Il TyreWiz 2.0 vi permette di prendere decisioni che influiscono sulla resistenza al rotolamento, sulla trazione, sul consumo del battistrada e sul comfort. Il TyreWiz 2.0 si interfaccia anche con l'app SRAM AXS per fornire consigli personalizzati sulla pressione. Fornito di un adattatore universale per il cerchio e di varie lunghezze della valvola, si posiziona sui cerchi da strada e da mountain bike sporgendo il minimo. Con le pompe manuali tradizionali che arrivano a segnare la pressione con una precisione che arriva solamente al +/- 5 per cento, il TyreWiz 2.0 elimina la problematica alla radice leggendo accuratamente la pressione per farvi andare più veloci.

CARATTERISTICHE

- Precisione +/- 2 per cento con la rilevazione di 0,1 PSI
- Resistente all'acqua e alla polvere (IPX7)
- Consigli personalizzati sulla pressione attraverso l'app AXS per smartphone iOS e Android
- La batteria CR1632, poco costosa e facilmente reperibile, dura fino a 300 ore.
- Leggero, solo 10 grammi
- Si adatta a svariati cerchi e altezze del cerchio utilizzando diverse altezze della valvola e sedi in gomma a sezione quadrata o tonda
- Compatibile con protocolli ANT+ and Bluetooth mostra la pressione delle coperture in tempo reale sulla maggior parte dei cicocomputer.
- Due anni di garanzia



MANOPOLE MTB



00.7915.020.000	SRAM accessorio manopole sram locking (cp.) nero	€ 27,00
00.7915.020.010	SRAM accessorio manopole sram locking (cp.) bianco	€ 27,00
00.7915.068.010	SRAM accessorio manopole sram locking spugna (cp.) nero	€ 24,00
00.7915.068.020	SRAM accessorio manopole sram locking spugna (cp.) nero/rosso	€ 24,00
00.7915.068.030	SRAM accessorio manopole sram locking spugna (cp.) rosso/nero	€ 24,00
00.7915.068.040	SRAM accessorio manopole sram locking spugna (cp.) bianco	€ 24,00
00.7915.068.060	SRAM accessorio manopole sram locking contour 129mm anello nero	€ 24,00
00.7915.068.070	SRAM accessorio manopole sram locking contour 129mm anello nero/rosso	€ 24,00
00.7915.068.080	SRAM accessorio manopole sram locking contour 129mm anello rosso/nero	€ 24,00
00.7918.013.007	SRAM accessorio manopole sram locking comandi grip integrati 85mm anello nero	€ 26,00
00.7918.013.000	SRAM accessorio manopole sram locking comandi grip integrati 100mm anello argento*	€ 31,00
00.7918.013.001	SRAM accessorio manopole sram locking comandi grip integrati 100mm anello nero	€ 31,00
00.7918.013.003	SRAM accessorio manopole sram locking comandi grip integrati 122mm anello nero	€ 26,00
00.7918.013.005	SRAM accessorio manopole sram locking comandi grip integrati XX1 100/122mm anello nero	€ 26,00
00.4318.026.000	SRAM accessorio manopole sram locking twistlock 77/125 mm anello nero	€ 26,00
00.0000.200.064	SRAM accessorio manopole comandi trigger 130mm. (cp.) nero	€ 8,00
00.0000.200.321	SRAM accessorio manopole comandi rotanti 110mm. (cp.) nero	€ 8,00
00.7915.074.010	SRAM accessorio coppia tappi terminali manubrio mtb	€ 6,00

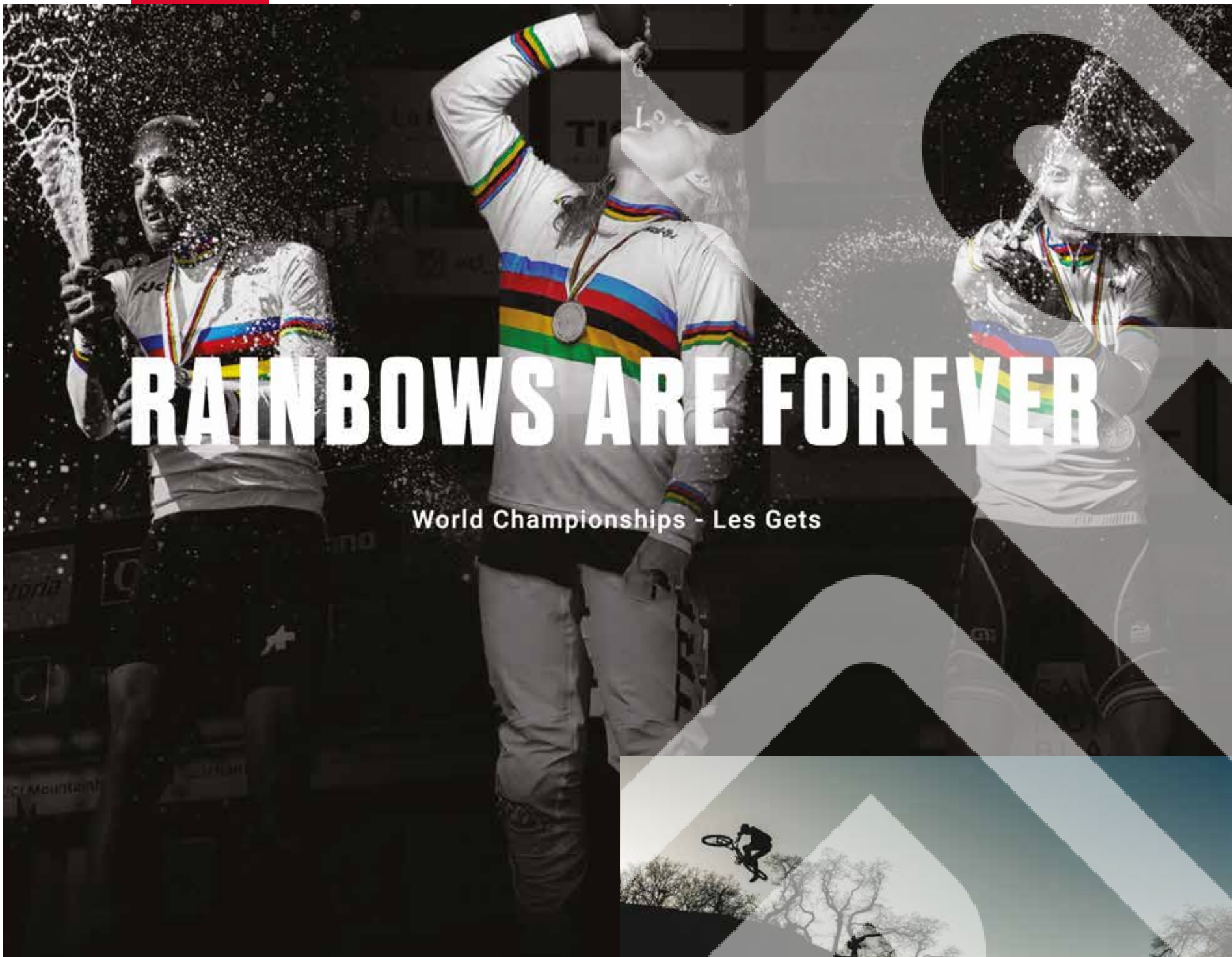

RAINBOWS ARE FOREVER

World Championships - Les Gets



“È come avere in tasca il tuo specialista di sospensioni.”
- Un mountain biker, da qualche parte

TRAILHEAD

Le sospensioni per mountain bike offrono ai rider un'ampia gamma di regolazioni e di personalizzazioni che però può anche scoraggiare chiunque. Da dove iniziare?

TrailHead è fatto apposta per educare e dare la possibilità ai rider di sfruttare al massimo le loro sospensioni.

- Le regolazioni giuste e subito a pedalare: RockShox TrailHead svela immediatamente i segreti della taratura delle sospensioni, riuscendo a portare in un attimo i rider sui sentieri per godersi le loro uscite in bici!
- Regola e parti a razzo – tara con fiducia le tue sospensioni. L'app TrailHead è un modo efficace e veloce per iniziare. In seguito, puoi approfondire quanto preferisci con risorse supercomplete a portata delle tue dita.



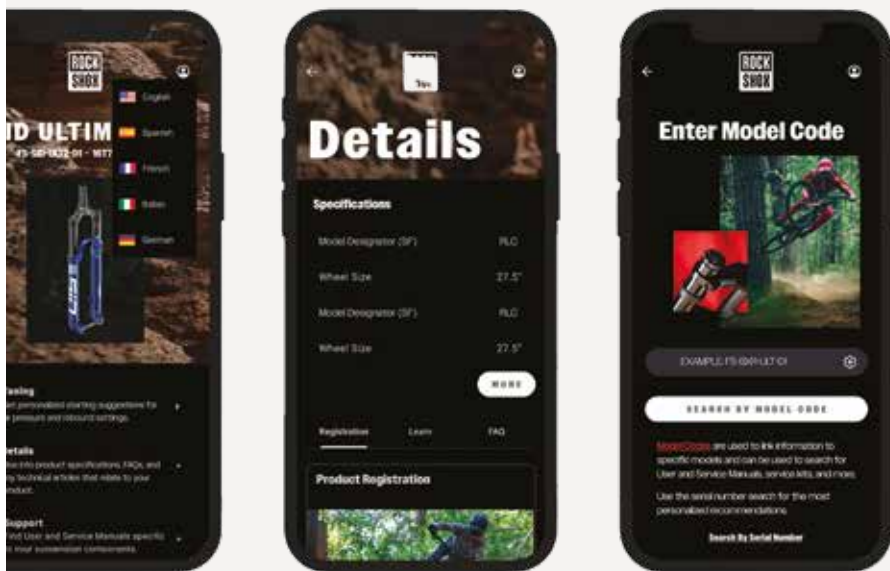

TRAILHEAD

TrailHead ha un look aggiornato, immagini stupende, un funzionamento più fluido, il supporto video e lo schema di approccio per il rider migliorato.

Adesso si possono ricercare su TrailHead tutti i prodotti RockShox. I consigli per la taratura si limitano ai prodotti partendo dal 2018 a oggi e futuri, ma i rider possono trovare adesso anche documenti e risorse relativi ai prodotti precedenti.

Nuove lingue supportate! TrailHead sarà disponibile in italiano, francese, tedesco e spagnolo.

PAGINE E ASSISTENZA KIT

La sezione "Assistenza" sostituisce l'attuale sezione "Documenti". La sezione Assistenza continuerà a ospitare le documentazioni e includerà video di prodotti e di servizi associati.

La nuova sezione "Kit" amplia le pagine attuali Manutenzione/Upgrade.

- Trova la manutenzione e i kit compatibili e utilizza la funzione a pulsante "copia il numero di codice" per riportarlo con facilità sul tuo sito di e-commerce preferito (SRAM B2B, QBP ecc.).
- Il nuovo pulsante "Trova online" rimanda su Google con il numero di codice direttamente precompilato, un passaggio ancora più prossimo all'acquisto del kit che ti serve.



AGGIORNAMENTO

Ricerca veloce del prodotto attraverso il numero di serie o del codice modello. Trova i consigli per le impostazioni iniziali (con una precisione ancora migliore) e approfondisci come le modifiche delle sospensioni possono influenzare le tue uscite. Lo "sportello unico" per le informazioni sulle sospensioni, sui possibili upgrade e tutte le risorse per la manutenzione.

Con i dati aggiunti e gli algoritmi più elaborati, abbiamo migliorato la precisione dei nostri consigli sulle regolazioni e ci sono ancora più risorse per ancora più prodotti come mai prima d'ora.



SID

LA FORCELLA DA XC PER I CAMPIONI (E PER I LORO RIVALI).

Fin da quando la SID ha rivoluzionato negli anni Novanta la Coppa del Mondo, è la regina assoluta tra le forcelle da cross country. Le gare non sono mai state facili, ma i tracciati e le bici dei nostri giorni richiedono una tecnologia che va ben oltre il risparmio di peso. La famiglia delle forcelle SID offre soluzioni per qualsiasi rider di XC, dalla leggerissima SID SL alla sorella maggiore a corsa più lunga, la SID. Qualunque modello si scelga, si tratta sempre di una forcella con una infinita possibilità di regolazioni del sistema ammortizzante fatto apposta per l'XC.



La stessa attitudine che ti spinge alla massima cura nell'allenamento, nella dieta e nella preparazione è quella che ci ha sempre spinti a cercare il modo di rendere la SID sempre più veloce. Le nuove forcelle SID hanno tutte nuovi sistemi idraulici e una nuova molla ad aria, con migliorie sulla struttura per prestazioni e durata nel tempo.



"3" È IL NUMERO MAGICO

Il cross country è una questione di efficienza. L'efficienza si basa sul controllo. Maggiori possibilità permettono un maggiore controllo. Le nuove forcelle SID e SID SL sfruttano adesso un sistema idraulico a tre posizioni che permette di cambiare al volo tra le posizioni Open, Pedal e Lock.

Su tutta la gamma delle SID e SID SL l'idraulica è disponibile nella versione con controllo della compressione su tre posizioni (3P) oppure su due posizioni (2P), dall'idraulica di vertice Charger Race Day 2 alla Charger, per finire con la Rush. Qualunque forcella si scelga, qualunque sia il tracciato, tutto rimane sempre sotto controllo.

"3" È IL NUMERO MAGICO

Test e sviluppi approfonditi con la collaborazione di tutti, dai campioni locali alla leggenda delle leggende, ovvero Nino Schurter, hanno confermato che la posizione Pedal dell'idraulica 3P ha rappresentato un enorme vantaggio nel cross country in generale e in quello agonistico in particolare.

È facile immaginare quale sia l'utilizzo della posizione Lock: partenze a tutta velocità e volate, oppure una lunga salita su fondo compatto. La posizione Open è fatta per le discese degli impegnativi percorsi XC dei nostri giorni. E per tutto quello che c'è in mezzo? La posizione Pedal mette insieme efficienza a basso consumo e comfort, trazione e controllo per affrontare salite insidiose o sentieri veloci e fluidi.



LUBRIFICANTE MAXIMA PLUSH DYNAMIC SUSPENSION

Tutti amano una collaborazione iconica. Quello che è nato dalla nostra collaborazione continua con Maxima Racing Oils è il nuovo lubrificante Maxima Plush Dynamic Suspension, una miscela proprietaria creata in collaborazione con i massimi esperti di lubrificazione per alte prestazioni e progettata in modo specifico per la nuova gamma RockShox. L'obiettivo era quello di creare la perfetta miscela di lubrificanti che mantiene attiva più a lungo la risposta della vostra sospensione, permettendo ad ogni componente delle nostre forcelle di lavorare assieme senza problemi a tutte le temperature e ridurre al minimo l'inevitabile resistenza che si crea quando le parti si muovono.

Lavorando a stretto contatto con Maxima, abbiamo trovato la ricetta magica per le nostre forcelle qualunque sia il tracciato, tutto rimane sempre sotto controllo.

ROCK
SHOX

NEW

FLIGHT ATTENDANT

FAI DELLA VELOCITÀ LA TUA PRIORITÀ

Libera la tua mente. Concentrati sulla velocità. Flight Attendant semplifica il processo decisionale nel momento più critico, modificando istantaneamente gli stati delle sospensioni per massimizzare le prestazioni. Ciò migliora l'efficienza della tua bici in frazioni di secondo. In salita, in discesa e in tutto ciò che sta nel mezzo, Flight Attendant massimizza la capacità delle tue sospensioni e riduce al minimo la fatica decisionale.



TECNOLOGIA SRAM AXS

Flight Attendant vola con la tecnologia wireless SRAM AXS è l'unico sistema che offre un design pulito e senza cavi. Questo protocollo di comunicazione wireless consente al sistema di componenti di Flight Attendant di ricevere istantaneamente dati per ottimizzare le impostazioni delle sospensioni.

CONNETTIVITÀ TOTALE DEL SISTEMA

Ascoltando e imparando da più dati che mai, le sospensioni Flight Attendant offrono un'esperienza insuperabile per il pilota.



È TUTTO POSSIBILE CON LA CARTUCCIA 3P

I componenti Flight Attendant sono dotati di cartuccia a compressione a tre posizioni che passa automaticamente da una posizione di blocco a una posizione di supporto Pedal per una trazione ottimale a una posizione aperta per grandi urti e discese rocciose e con radici. Flight Attendant sa esattamente cosa è meglio. Ottimizzato per le transizioni più fluide tra le posizioni di sospensione, la cartuccia a tre posizioni offre la sensazione di guida più naturale. Quando Flight Attendant passa senza soluzione di continuità tra le posizioni Open, Pedal e Lock, penserai che ti stia leggendo nel pensiero.



COMPLETAMENTE PERSONALIZZATO, PER TE

Flight Attendant potrebbe conoscerti meglio di quanto tu conosca te stesso. Nessun altro sistema di sospensioni ha questo livello di personalizzazione per adattarsi alle tue preferenze di guida, al tuo terreno, al tuo stile e alle tue capacità fisiche. Prendi il pieno controllo delle opzioni di personalizzazione di Flight Attendant. Meglio ancora, Flight Attendant ora lavora instancabilmente a ogni corsa per ottimizzare e personalizzare il suo algoritmo in base alle tue esigenze.

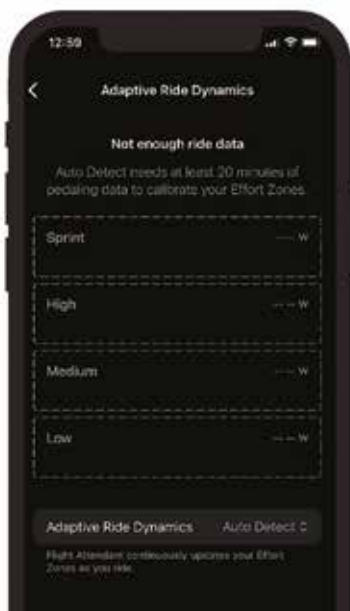

ADAPTIVE RIDE

Flight Attendant ha un nuovo strumento che consente all'algoritmo di imparare come guidi per personalizzare continuamente le tue sospensioni: ADAPTIVE RIDE.

Questa funzionalità intelligente raccoglie i dati delle tue corse precedenti per calcolare con precisione le tue Effort Zone personalizzate. L'algoritmo raccoglie continuamente nuovi dati e si aggiorna automaticamente mentre guidi, per tutta la stagione. Man mano che diventi più forte, il sistema ADAPTIVE RIDE si adatta per incontrarti dove sei.



I TUOI DATI, IL TUO ASSISTENTE DI VOLO

Con le tue Effort Zone personalizzate in mente, Flight Attendant prende decisioni più intelligenti e consapevoli per te. Quando il tuo ritmo raggiunge la Sprint Zone, il sistema Adaptive Ride incoraggia il sistema verso la posizione Lock, in base alle esigenze del percorso. Quando il tuo output entra nella High Effort Zone, Adaptive Ride tende verso uno stato di sospensione più efficiente, in base ai tuoi dati. Non appena il tuo output scende nella Medium Effort Zone, Adaptive Ride tende verso un equilibrio tra comfort ed efficienza.

Nella tua Low Effort Zone, quando guidi più rilassato, Adaptive Ride tende verso comfort e conformità.

Più guidi, meglio il sistema Flight Attendant capisce come guidi.





NEW

SID 29"

SID/SID SL ULTIMATE FLIGHT ATTENDANT

- **00.4021.130.000**
SID SL ULTIMATE 3pos 29"
110mm 44of 32mm blu lucido
2024 **BOOST** crown D1 FA
€ 1.499,00
- **00.4021.130.001**
SID SL ULTIMATE 3pos 29"
110mm 44of 32mm gloss black
2024 **BOOST** crown D1 FA
€ 1.499,00
- **00.4021.130.002**
SID SL ULTIMATE 3pos 29"
100mm 44of 32mm blu lucido
2024 **BOOST** crown D1 FA
€ 1.499,00
- **00.4021.130.003**
SID SL ULTIMATE 3pos 29"
100mm 44of 32mm gloss black
2024 **BOOST** crown D1 FA
€ 1.499,00
- **00.4021.131.000**
SID ULTIMATE 3pos 29" 120mm
44offset 35mm gloss black 2024
BOOST crown D1 FA
€ 1.599,00
- **00.4021.131.001**
SID ULTIMATE 3pos 29" 120mm
44offset 35mm gloss blue 2024
BOOST crown D1 FA
€ 1.599,00



NEW

ZEB 29"

ULTIMATE FLIGHT ATTENDANT

- **00.4021.135.000**
ZEB ULTIMATE 29" 170mm 44
offset tap. p.pass. 15mm nero
lucido 2024 **BOOST** A3 FA
€ 1.799,00



NEW

PIKE 29"

ULTIMATE FLIGHT ATTENDANT

- **00.4021.137.000**
PIKE ULTIMATE 140mm 44 offset
29" tapered charger 3.1 nero
lucido 2024 **BOOST** C2 FA
€ 1.699,00



NEW

LYRIK 29"

ULTIMATE FLIGHT ATTENDANT

- **00.4021.136.000**
LYRIK ULTIMATE 160mm 44 offset
29" tapered charger nero lucido
2024 **BOOST** D2 FA
€ 1.749,00



FLIGHT ATTENDANT CHARGER RACE DAY 2 DAMPER



NEW

FLIGHT ATTENDANT CHARGER 3.1 DAMPER

NEW



AMMORTIZZATORI POSTERIORI FLIGHT ATTENDANT

00.4118.458.001	ROCK SHOX Amm. Post. super deluxe ultimate 210x55mm standard 2024 C2 specy levo sl FA	€ 1.049,00
00.4118.458.002	ROCK SHOX Amm. Post. super deluxe ultimate 210x55mm standard 2024 C2 Hightower 2019+ FA	€ 1.049,00
00.4118.458.003	ROCK SHOX Amm. Post. super deluxe ultimate 230x65mm standard 2024 C2 trek slash FA	€ 1.049,00
00.4118.458.004	ROCK SHOX Amm. Post. super deluxe ultimate 205x60mm trunnion 2024 C2 specy enduro FA	€ 1.049,00
00.4118.458.005	ROCK SHOX Amm. Post. super deluxe ultimate 185x55mm trunnion 2024 C2 trek fuel FA	€ 1.049,00
00.4118.459.000	ROCK SHOX Amm. Post. sid luxe ultimate 210x50mm standard 2024 A2 canyon lux FA	€ 949,00
00.4118.459.001	ROCK SHOX Amm. Post. sid luxe ultimate 165x45mm trunnion 2024 A2 mondraker podium FA	€ 949,00
00.4118.459.002	ROCK SHOX Amm. Post. sid luxe ultimate 190x40mm standard 2024 A2 orbea oiz FA	€ 949,00
00.4118.459.003	ROCK SHOX Amm. Post. sid luxe ultimate 190x45mm standard 2024 A2 orbea oizTR FA	€ 949,00
00.4118.459.004	ROCK SHOX Amm. Post. sid luxe ultimate 190x45mm standard 2024 A2 pivot mach4 FA	€ 949,00
00.4118.459.005	ROCK SHOX Amm. Post. sid luxe ultimate 190x42,5mm standard 2024 A2 santacruz blur FA	€ 949,00
00.4118.459.006	ROCK SHOX Amm. Post. sid luxe ultimate 190x45mm standard 2024 A2 santacruz blur FA	€ 949,00
00.4118.459.007	ROCK SHOX Amm. Post. sid luxe ultimate 190x40mm standard 2024 A2 specy epic evo FA	€ 949,00
00.4118.459.008	ROCK SHOX Amm. Post. sid luxe ultimate 190x45mm standard 2024 A2 epic '24+ FA	€ 949,00
00.4118.468.000	ROCK SHOX Amm. Post. sid luxe ultimate 165x45mm trunnion 2024 A1 Scott Spark/RC FA	€ 949,00
00.4118.469.000	ROCK SHOX Amm. Post. sid luxe ultimate 239x40mm isostrut 2024 A1 Supercaliber FA	€ 949,00

RICAMBI/UPGRADE FLIGHT ATTENDANT

11.4018.118.006	ROCK SHOX accessorio FS CTRL MODULE LYRIK CH3.1 FA	€ 461,00
11.4018.119.007	ROCK SHOX accessorio ASSY INTRL R CH3.1 FA LYRIK D2	€ 386,00
11.4018.118.005	ROCK SHOX accessorio FS CTRL MODULE PIKE CH3.1 FA	€ 461,00
11.4018.119.006	ROCK SHOX accessorio ASSY INTRL R CH3.1 FA PIKE C2	€ 386,00
11.4018.118.003	ROCK SHOX accessorio FS CTRL MODULE SID 35 FA	€ 461,00
11.4018.119.004	ROCK SHOX accessorio ASSY INTRL R CHRGR FA SID 35 D1	€ 227,00
11.4018.118.004	ROCK SHOX accessorio FS CTRL MODULE SID SL FA	€ 461,00
11.4018.119.005	ROCK SHOX accessorio ASSY INTRL R CHRGR FA SID SL D1	€ 227,00
11.4018.118.007	ROCK SHOX accessorio FS CTRL MODULE ZEB CH3.1 FA	€ 461,00
11.4018.119.008	ROCK SHOX accessorio ASSY INTRL R CH3.1 FA ZEB A3	€ 386,00
11.4118.118.001	ROCK SHOX accessorio RS CTRL ISOSTRUT A1 FA	€ 326,00
11.4118.118.000	ROCK SHOX accessorio RS CTRL SIDLUXE A2 FA	€ 326,00
11.4118.118.002	ROCK SHOX accessorio RS CTRL SIDLUXE A2 SCOTT SPARK FA	€ 326,00
11.4118.120.000	SRAM accessorio AM RS ASSY BATTERY HOTSHOE SPARK SID FA	€ 70,00
11.4118.087.001	ROCK SHOX accessorio RS MOTR MODULE SDLX C2 FA	€ 320,00
11.4118.087.002	ROCK SHOX accessorio RS MOTR MODULE VIVC C1 FA	€ 320,00
11.4118.087.003	ROCK SHOX accessorio RS MOTR MODULE VIVID C1 FA	€ 320,00
11.6418.003.000	SRAM accessorio PEDAL SENSOR ASSY FA	€ 132,00
11.6418.003.001	SRAM accessorio PEDAL SENSOR EXPANDER KIT FA	€ 14,00
11.4018.118.001	ROCK SHOX accessorio FS CTRL MODULE LYRIK FA	€ 444,00
11.4018.118.000	ROCK SHOX accessorio FS CTRL MODULE PIKE FA	€ 444,00
11.4018.118.002	ROCK SHOX accessorio FS CTRL MODULE ZEB FA	€ 444,00

SIDLUXE ULTIMATE FLIGHT ATTENDANT



NEW

SUPER DELUXE ULTIMATE FLIGHT ATTENDANT

SID 29" BOOST



- **00.4020.548.003**
SID ULTIMATE 29" 120mm 44 offset tapered 35mm. gloss blue 2020 **BOOST*** (ad esaurimento)
€ 1.082,00
- **00.4020.549.001**
SID SELECT RL 29" 44 offset 120mm tapered 35mm. diff. black 2020 **BOOST*** (ad esaurimento)
€ 855,00
- **00.4020.956.000**
SID ULTIMATE 2pos 29" 120mm 44 offset tapered 35mm. nero lucido 2023 **BOOST** D1
€ 1.199,00
- **00.4020.957.000**
SID ULTIMATE 3pos 29" 120mm 44 offset tapered 35mm nero luc. 2023 **BOOST** crown D1
€ 1.199,00
- **00.4020.957.001**
SID ULTIMATE 3pos 29" 120mm 44 offset tapered 35mm blu lucido 2023 **BOOST** crown D1
€ 1.199,00
- **00.4020.957.002**
SID ULTIMATE 3pos 29" 120mm 44 offset tapered 35mm nero lucido 2023 **BOOST** D1
€ 1.199,00
- **00.4020.957.003**
SID ULTIMATE 3pos 29" 120mm 44 offset tapered 35mm blu lucido 2023 **BOOST** D1
€ 1.199,00
- **00.4020.959.000**
SID SELECT RL 3pos 29" 44mm 120mm 35mm. diff. black 2023 **BOOST** crown D1
€ 939,00
- **00.4020.960.000**
SID ULTIMATE 2pos 29" 100mm 44 offset tapered 32mm blu lucido 2023 **BOOST** D1
€ 819,00
- **00.4020.961.002**
SID ULTIMATE 3pos 29" 100mm 44 offset tapered 32mm blu lucido 2023 **BOOST** D1
€ 1.079,00
- **00.4020.962.000**
SID SL SELECT RL 2pos 29" 44mm 100mm tapered 32mm. gloss black 2023 **BOOST** D1
€ 819,00
- **00.4020.963.000**
SID SL SELECT RL 3pos 29" 44mm 100mm tapered 32mm. gloss black 2023 **BOOST** D1
€ 819,00
- **00.4020.963.001**
SID SL SELECT RL 3pos 29" 44mm 100mm tapered 32mm. black 2023 **BOOST** crown D1
€ 819,00

REBA 29" BOOST



- **00.4020.558.006**
REBA RL 100mm 29" 51 offset tapered perno passante nero lucido 2020 OneLoc **BOOST**
€ 688,00
- **00.4020.558.007**
REBA RL120mm 29" 51 offset tapered perno passante nero lucido 2020 OneLoc **BOOST**
€ 688,00



NEW RUDY ULTIMATE XPLR 28"

- **00.4020.817.002**
RUDY ULTIMATE XPLR 28" 45mm 45 offset tapered kwiqsand*
€ 917,00
- **00.4020.817.003**
RUDY ULTIMATE XPLR 28" 30mm 45 offset tapered kwiqsand*
€ 917,00
- **00.4021.080.000**
RUDY ULTIMATE XPLR 28" 40mm 45 offset tapered nero 2024 A2
€ 1.010,00
- **00.4021.080.001**
RUDY ULTIMATE XPLR 28" 30mm 45 offset tapered nero 2024 A2
€ 1.010,00



JUDY

27,5"-29" BOOST



- **00.4020.556.004**
JUDY GOLD RL 29" 100mm 51 offset tapered nero lucido 2020 **BOOST** senza remoto
€ 458,00
- **00.4020.556.005**
ROCK SHOX forcella judy gold rl 29" 120mm 51 offset tapered nero lucido 2020 **BOOST** senza remoto
€ 458,00
- **00.4020.556.006**
JUDY GOLD RL 29" 100mm 51 offset tapered nero lucido 2020 **BOOST**
€ 542,00
- **00.4020.556.007**
JUDY GOLD RL 29" 120mm 51 offset tapered nero lucido 2020 **BOOST**
€ 542,00
- **00.4020.556.022**
JUDY GOLD RL 29" 100mm 51 offset tapered quick release nero lucido 2020
€ 531,00
- **00.4020.555.014**
JUDY SILVER TK senza blocco 100mm 51 offset 29" 1 1/8" nero lucido 2020
€ 227,00
- **00.4020.555.015**
JUDY SILVER TK 100mm 51 offset 29" 1 1/8" nero lucido 2020
€ 284,00
- **00.4020.556.012**
JUDY GOLD RL 27,5" 100mm 42 offset 1 1/8" quick release nero lucido 2020
€ 506,00
- **00.4020.555.010**
JUDY SILVER TK 100mm 42 offset 27,5" 1 1/8" nero lucido 2020
€ 227,00
- **00.4020.556.003**
JUDY GOLD RL 27,5" 120mm 42 offset tapered nero lucido 2020 **BOOST**
€ 542,00
- **00.4020.556.000**
JUDY GOLD RL 27,5" 100mm 42 offset tapered nero lucido 2020 **BOOST** senza remoto
€ 458,00
- **00.4020.556.001**
JUDY GOLD RL 27,5" 120mm 42 offset tapered nero lucido 2020 **BOOST** senza remoto
€ 458,00
- **00.4020.555.001**
JUDY SILVER TK 120mm 42 offset 27,5" tapered nero lucido 2020 **BOOST** senza remoto
€ 361,00



FORCELLE CITY BIKE

PARAGON

28"

- **00.4019.459.001**
PARAGON 65mm solo disco 1 1/8" fast black 2016/2
€ 302,00



RECON 26"-27,5"-29" BOOST



- **00.4020.557.000**
RECON SILVER RL 100mm 51 offset 29" tapered p. passante nero lucido 2020 **BOOST**
€ 422,00
- **00.4020.557.001**
RECON SILVER RL 120mm 51 offset 29" tapered p. passante nero lucido 2020 **BOOST**
€ 422,00
- **00.4020.557.011**
RECON SILVER RL 100mm solo disco 1 1/8" quick release 29" nero lucido 2020
€ 301,00
- **00.4020.557.016**
RECON SILVER RL 130mm 51 offset 29" tapered perno passante nero lucido 2020
€ 325,00
- **00.4020.557.003**
RECON SILVER RL 100mm solo disco 1 1/8" quick release 27,5" nero lucido 2020
€ 301,00
- **00.4020.557.005**
RECON SILVER RL 100mm solo disco 1 1/8" 27,5" nero lucido 2022 D1
€ 385,00
- **00.4019.643.001**
RECON SILVER TK 100mm solo disco 1 1/8" 26" nero lucido 2018 senza remoto
€ 307,00



NEW ZEB
27,5"-29"
BOOST

- **00.4020.818.004**
 ZEB SELECT 29" 190mm 44 offset
 tap. p.pass. 15mm nero lucido 2020
BOOST
€ 968,00
- **00.4020.818.005**
 ZEB SELECT 29" 180mm 44 offset
 tap. p.pass. 15mm nero lucido 2020
BOOST
€ 968,00
- **00.4020.818.006**
 ZEB SELECT 29" 170mm 44 offset
 tap. p.pass. 15mm nero lucido 2020
BOOST
€ 968,00
- **00.4020.818.007**
 ZEB SELECT 29" 160mm 44 offset
 tap. p.pass. 15mm nero lucido 2020
BOOST
€ 968,00
- **00.4021.075.014**
 ZEB ULTIMATE 29" 170mm 44 offset
 tap. p.pass. 15mm grigio 2024
BOOST A3
€ 1.253,00
- **00.4021.075.022**
 ZEB ULTIMATE 29" 170mm 44 offset
 tap. p.pass. 15mm rosso 2024
BOOST A3
€ 1.253,00
- **00.4020.819.005**
 ZEB ULTIMATE 27,5" 180mm 44
 offset tap. p.pass. 15mm grigio 2020
BOOST (ad esaurimento)
€ 1.253,00
- **00.4021.075.017**
 ZEB ULTIMATE 27,5" 180mm 44
 offset tap. p.pass. 15mm rosso 2024
BOOST A3
€ 1.249,00
- **00.4021.075.018**
 ZEB ULTIMATE 27,5" 170mm 44
 offset tap. p.pass. 15mm rosso 2024
BOOST A3
€ 1.249,00
- **00.4021.075.019**
 ZEB ULTIMATE 27,5" 160mm 44
 offset tap. p.pass. 15mm rosso 2024
BOOST A3
€ 1.249,00



NEW LYRIK
27,5"-29"
BOOST

- **00.4020.693.006**
 LYRIK SELECT RC 160mm 42 offset 29"
 tapered diffusion black 2020 **BOOST**
€ 912,00
- **00.4020.693.007**
 LYRIK SELECT RC 170mm 42 offset 29"
 tapered diffusion black 2020 **BOOST**
€ 912,00
- **00.4020.693.008**
 LYRIK SELECT RC 180mm 42 offset 29"
 tapered diffusion black 2020 **BOOST**
€ 912,00
- **00.4021.025.015**
 LYRIK ULTIMATE RC2 charger 3.1
 160mm 44 offset 29" tapered green
 2024 **BOOST** D2
€ 1.188,00
- **00.4021.025.016**
 LYRIK ULTIMATE RC2 charger 3.1
 150mm 44 offset 29" tapered green
 2024 **BOOST** D2
€ 1.188,00
- **00.4020.567.016**
 LYRIK ULTIMATE RC2 180mm 37
 offset 27,5" tapered nero lucido 2020
BOOST* (ad esaurimento)
€ 1.087,00
- **00.4021.038.015**
 PIKE ULTIMATE RC2
 140mm 44 offset 29"
 tap. charger 3.1 nero
 gloss 2024 **BOOST** C2
€ 1.169,00
- **00.4021.038.016**
 PIKE ULTIMATE RC2
 130mm 44 offset 29"
 tap. charger 3.1 nero
 gloss 2024 **BOOST** C2
€ 1.169,00
- **00.4020.565.015**
 PIKE ULTIMATE RC2
 150mm 37 offset 27,5"
 tap. charger2.1 nero
 lucido 2020 **BOOST***
 (ad esaurimento)
€ 1.030,00
- **00.4019.905.003**
 PIKE DJ RC 100mm
 40 offset 26" tapered
 nero lucido 2022 A4
€ 1.025,00
- **00.4020.696.006**
 PIKE SELECT RC
 140mm 42 offset
 29" tapered charger
 diffusion black
 2020 **BOOST** (ad
 esaurimento)
€ 855,00
- **00.4020.697.015**
 PIKE ULTIMATE
 RC2 140mm 51
 offset 29" tapered
 charger2.1 nero
 lucido 2020 **BOOST**
 (ad esaurimento)
€ 1.139,00
- **00.4021.038.012**
 PIKE ULTIMATE RC2
 140mm 44 offset 29"
 tapered charger 3.1
 silver 2024 **BOOST** C2
€ 1.169,00
- **00.4021.038.013**
 PIKE ULTIMATE RC2
 130mm 44 offset 29"
 tapered charger 3.1
 silver 2024 **BOOST** C2
€ 1.169,00

PIKE
26"-27,5"-29"
BOOST





BOXXER

27,5"-29"

- **00.4020.955.000**
BOXXER charger3 200mm 52mm
29" perno passante 20mm DH rosso
2023 D1
€ 2.279,00
- **00.4020.955.005**
BOXXER charger3 200mm 48mm 29"
perno passante 20mm DH nero 2023
D1
€ 2.279,00
- **00.4020.955.002**
BOXXER charger3 200mm 44mm
27,5" perno passante 20mm DH
rosso 2023 D1
€ 2.279,00
- **00.4020.955.007**
BOXXER charger3 200mm 44mm
27,5" perno passante 20mm DH nero
2023 D1
€ 2.279,00

JOIN THE ROCKSHOX FAMILY



NEW

DOMAIN

27,5"-29"

BOOST

- **00.4021.081.004**
DOMAIN GOLD RC 180mm 44
offset 29" tapered p. pass. 15mm
nero 2024 **BOOST** C1
€ 627,00
- **00.4021.081.005**
DOMAIN GOLD RC 170mm 44
offset 29" tapered p. pass. 15mm
nero 2024 **BOOST** C1
€ 627,00
- **00.4021.081.006**
DOMAIN GOLD RC 160mm 44
offset 29" tapered p. pass. 15mm
nero 2024 **BOOST** C1
€ 627,00
- **00.4021.081.001**
DOMAIN GOLD RC 170mm 44
offset 27,5" tapered p. pass.
15mm nero 2024 **BOOST** C1
€ 695,00



PSYLO

27,5"-29"

BOOST



NEW

- **00.4021.129.002**
PSYLO GOLD RC150mm 44 offset 27,5"+ tapered black 2024 **BOOST** A1
€ 645,00
- **00.4021.129.003**
PSYLO GOLD RC160mm 44 offset 27,5"+ tapered black 2024 **BOOST** A1
€ 645,00
- **00.4021.129.005**
PSYLO GOLD RC 140mm 44 offset 29"+ tapered black 2024 **BOOST** A1
€ 645,00
- **00.4021.129.006**
PSYLO GOLD RC 150mm 44 offset 29"+ tapered black 2024 **BOOST** A1
€ 645,00
- **00.4021.129.007**
PSYLO GOLD RC 160mm 44 offset 29"+ tapered black 2024 **BOOST** A1
€ 645,00

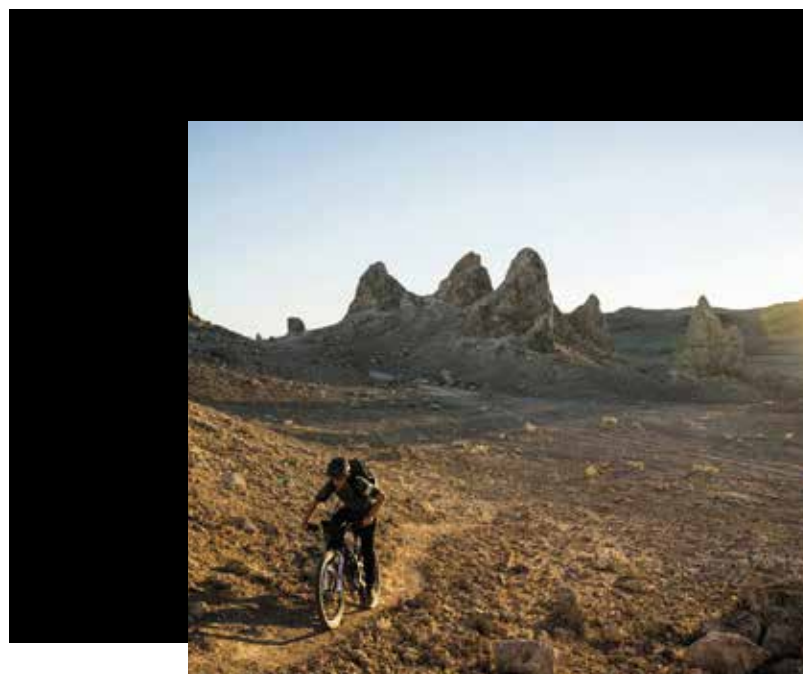

YARI

27,5"-29"
BOOST

- **00.4019.244.010**
YARI RC 160mm 29" tapered perno pass. 15mm solo air diffusion black 2016
€ 764,00
- **00.4020.563.005**
YARI RC 170mm 42 offset 29" tapered p. pass. 15mm solo air nero lucido 2020 **BOOST**
€ 603,00
- **00.4020.563.012**
YARI RC150mm 51 offset 29"+ taper p. pass. 15mm solo air nero lucido 2020 **BOOST***
€ 603,00

35 GOLD 27,5" BOOST



- **00.4020.561.004**
35 GOLD 150mm 44 offset tapered 1,5"-1 1/8" 27,5" nero lucido 2020 **BOOST** A2
€ 542,00

SIDLUXE

PICCOLO E POTENTE.



Il cross country dei nostri giorni richiede l'impossibile alle sospensioni: assoluta efficienza per le salite e corsa infinita per le discese. Impossibile?

Il SIDLuxe non è d'accordo...

L'ultimo SIDLuxe sfrutta un sistema idraulico a tre posizioni (3P), a fianco dell'attuale versione a due posizioni (2P). Tutti e due i modelli presentano la posizione Lock molto rigida della quale hanno bisogno gli agonisti per le partenze e le volate, oltre alla posizione ammortizzante Open per le discese. La nuova versione 3P sfrutta anche l'efficiente posizione Pedal per gestire al meglio le salite tecniche e i sentieri. È stata migliorata anche la compressione alle alte velocità, per un'apertura immediata quando ci si trova ad affrontare la sezione di discesa più impegnativa del tracciato. Sì, proprio quella dove si piazzano tutti gli spettatori.

FATTO APPOSTA PER LA VELOCITÀ

Il SIDLuxe è l'unico ammortizzatore posteriore che può resistere al ritmo indiano di un cross country di Coppa del Mondo. Nel momento in cui prendete un colpo imprevedibile, il suo nuovo sistema idraulico della compressione alle alte velocità reagisce più velocemente di voi. Abbiamo aumentato il flusso dell'olio per permettere all'idraulica in compressione di aprirsi più velocemente nel momento in cui incappate in una turbolenza inattesa... L'immediata reattività della compressione è attiva nelle due posizioni Open e Pedal. Potete concentrarvi nell'inseguimento del concorrente davanti a voi senza stare a preoccuparvi delle regolazioni dell'ammortizzatore.

Con l'aumento del flusso dell'olio c'è necessità di una maggiore resistenza del fondo corsa. Abbiamo adottato un tampone di fondo corsa più alto e conico per aumentare l'assorbimento quando si sfrutta tutta la corsa, per una sensazione di corsa senza fine che offre un maggiore controllo nei momenti critici.



"3" È IL NUMERO MAGICO

Finora siete scesi a compromessi per avere efficienza in pedalata, trazione e comfort. Il SIDLuxe odia i compromessi. Il suo nuovo sistema idraulico a tre posizioni (3P) vi permette di regolare la vostra sospensione per qualsiasi tipo di terreno, durante le normali uscite oppure in gara, in perfetto accordo con le forcelle SID e SID SL.

Il SIDLuxe sfrutta sempre la posizione Lock molto rigida, utilizzata nelle fasi di partenza e nelle volate di Coppa del Mondo. Ha anche la posizione Open completamente attiva, per addomesticare qualsiasi tracciato, da quello di Mont-Sainte-Anne a quello di Houffalize. In mezzo c'è adesso la posizione Pedal, che mette insieme magnificamente trazione ed efficienza per le salite tecniche e per i tracciati ondulati.



AMMORTIZZATORE POSTERIORE SID LUXE

00.4118.417.001	ROCK SHOX Amm. Post. sid luxe ultimate 3Pos 210x47,5mm standard 2023 A2	€ 569,00
00.4118.417.002	ROCK SHOX Amm. Post. sid luxe ultimate 3Pos 190x45mm standard 2023 A2	€ 569,00
00.4118.419.001	ROCK SHOX Amm. Post. sid luxe ultimate 3Pos remote outpull 210x47,5mm stand. 2023 A2	€ 569,00
00.4118.419.002	ROCK SHOX Amm. Post. sid luxe ultimate 3Pos remote outpull 190x45mm standard 2023 A2	€ 569,00
00.4118.419.005	ROCK SHOX Amm. Post. sid luxe ultimate 3Pos remote outpull 190x37,5mm stand. 2023 A2	€ 569,00
00.4118.419.022	ROCK SHOX Amm. Post. sid luxe ultimate 3Pos remote inpull 185x47,5mm trunnion 2023 A2	€ 569,00
00.4118.420.001	ROCK SHOX Amm. Post. sid luxe ultimate 2Pos remote outpull 210x47,5mm stand. 2023 A2	€ 539,00
00.4118.420.002	ROCK SHOX Amm. Post. sid luxe ultimate 2Pos remote outpull 190x45mm standard 2023 A2	€ 539,00
00.4118.420.005	ROCK SHOX Amm. Post. sid luxe ultimate 2Pos remote outpull 190x37,5mm stand. 2023 A2	€ 539,00
00.4118.420.011	ROCK SHOX Amm. Post. sid luxe ultimate 2Pos remot outpull 185x47,5mm trunnion 2023 A2	€ 539,00
00.4118.420.012	ROCK SHOX Amm. Post. sid luxe ultimate 2Pos remote outpull 165x45mm trunnion 2023 A2	€ 539,00
00.4118.420.015	ROCK SHOX Amm. Post. sid luxe ultimate 2Pos remot outpull 165x37,5mm trunnion 2023 A2	€ 539,00
00.4118.420.021	ROCK SHOX Amm. Post. sid luxe ultimate 2Pos remote inpull 185x47,5mm trunnion 2023 A2	€ 539,00



DELUXE

00.4118.311.000	ROCK SHOX Amm. Post. deluxe nude rlc3 debonair165x40mm trunnion scott spark	€ 453,00
00.4118.311.001	ROCK SHOX Amm. Post. deluxe nude rlc3 debonair165x45mm trunnion scott spark 2017+	€ 453,00
00.4118.311.002	ROCK SHOX Amm. Post. deluxe nude rlc3 debonair185x55mm trunnion 2022 B1 scott genius	€ 453,00
00.4118.311.003	ROCK SHOX Amm. Post. deluxe nude rlc3 debonair205x65mm trunnion 2022 B1 scott ramsom	€ 453,00
00.4118.406.000	ROCK SHOX Amm. Post. deluxe nude rlc3 debonair165x45mm trunnion scott spark 2022+ C1	€ 464,00
00.4118.407.000	ROCK SHOX Amm. Post. deluxe RL3 debonair 165x45mm trunnion Scott Spark 2022+ C1	€ 503,00
00.4118.407.001	ROCK SHOX Amm. Post. deluxe RL3 debonair 185x55mm trunnion Bold Linkin 2022+ C1	€ 503,00
00.4118.357.001	ROCK SHOX Amm. Post. deluxe ultimate RCT 230x60mm standard 2022 C1	€ 431,00
00.4118.357.002	ROCK SHOX Amm. Post. deluxe ultimate RCT 230x57,5mm standard 2022 C1	€ 431,00
00.4118.357.003	ROCK SHOX Amm. Post. deluxe ultimate RCT 210x55mm standard 2022 C1	€ 431,00
00.4118.357.004	ROCK SHOX Amm. Post. deluxe ultimate RCT 210x52,5mm standard 2022 C1	€ 431,00
00.4118.357.005	ROCK SHOX Amm. Post. deluxe ultimate RCT 210x50mm standard 2022 C1	€ 431,00
00.4118.357.011	ROCK SHOX Amm. Post. deluxe ultimate RCT 205x65mm trunnion 2022 C1	€ 431,00
00.4118.357.013	ROCK SHOX Amm. Post. deluxe ultimate RCT 205x60mm trunnion 2022 C1	€ 431,00
00.4118.357.014	ROCK SHOX Amm. Post. deluxe ultimate RCT 200x57,5mm standard 2022 C1	€ 431,00
00.4118.357.016	ROCK SHOX Amm. Post. deluxe ultimate RCT 185x55mm trunnion 2022 C1	€ 431,00
00.4118.357.018	ROCK SHOX Amm. Post. deluxe ultimate RCT 185x50mm trunnion 2022 C1	€ 431,00
00.4118.357.019	ROCK SHOX Amm. Post. deluxe ultimate RCT 165x45mm trunnion 2022 C1	€ 431,00
00.4118.357.032	ROCK SHOX Amm. Post. deluxe ultimate RCT 190x45mm standard 2022 tallboy/joplin 2019+	€ 465,00
00.4118.357.033	ROCK SHOX Amm. Post. deluxe ultimate RCT 190x45mm standard stumpjumper C1	€ 465,00
00.4118.357.034	ROCK SHOX Amm. Post. deluxe ultimate RCT 210x52,5mm standard trek fuel 2017/19	€ 465,00
00.4118.357.035	ROCK SHOX Amm. Post. deluxe ultimate RCT 185x55mm trunnion trek topfuel C1	€ 465,00

SUPER DELUXE E SUPER DELUXE COIL

00.4118.358.034	ROCK SHOX Amm. Post. super deluxe ultimate RC2T 185x52,5mm trunnion 2022 C1 norco sig	€ 681,00
00.4118.358.051	ROCK SHOX Amm. Post. super deluxe ultimate RC2T 230x57,5mm standard 2022 C1 santa meg	€ 681,00
00.4118.312.000	ROCK SHOX Amm. Post. super deluxe thruve RCT 230x57,5mm Rail 2021 C1	€ 641,00
00.4118.312.001	ROCK SHOX Amm. Post. super deluxe thruve RCT 230x62,5mm Slash 2021+ C1	€ 641,00
00.4118.313.000	ROCK SHOX Amm. Post. super deluxe RCT3 230x57,5mm Remedy/Slash 2020	€ 641,00
00.4118.358.097	ROCK SHOX Amm. Post. super deluxe ultimate RC2T 205x60mm trunnion C1*	€ 640,00
00.4118.454.024	ROCK SHOX Amm. Post. super deluxe ultimate RC2T 210x55mm stand. nobush 2024C2 levo SL	€ 679,00
00.4118.454.025	ROCK SHOX Amm. Post. super deluxe ultimate RC2T 210x55mm standard 2024 C2 stumpjumper	€ 679,00
00.4118.454.030	ROCK SHOX Amm. Post. super deluxe ultimate RC2T 210x55mm standard 2024 C2 YT Jeffsey	€ 679,00
00.4118.454.028	ROCK SHOX Amm. Post. super deluxe ultimate RC2T 205x60mm trunnion 2024 C2 fuel exe	€ 679,00
00.4118.454.018	ROCK SHOX Amm. Post. super deluxe ultimate RC2T 210x50mm stand.bearing 2024 C2 santa	€ 679,00
00.4118.454.023	ROCK SHOX Amm. Post. super deluxe ultimate RC2T 210x55mm stand. nobush 2024 C2 levo	€ 679,00
00.4118.454.029	ROCK SHOX Amm. Post. super deluxe ultimate RC2T 230x57,5mm standard 2024 C2 trek rail	€ 679,00
00.4118.454.020	ROCK SHOX Amm. Post. super deluxe ultimate RC2T 230x60mm stand.bearing 2024 C2 santa	€ 679,00
00.4118.454.021	ROCK SHOX Amm. Post. super deluxe ultimate RC2T 210x55mm stand.bearing 2024 C2 santa	€ 679,00
00.4118.454.004	ROCK SHOX Amm. Post. super deluxe ultimate RC2T 210x55mm standard 2024 C2	€ 649,00
00.4118.454.027	ROCK SHOX Amm. Post. super deluxe ultimate RC2T 185x55mm trunnion 2024 C2 fuel ex	€ 679,00
00.4118.454.019	ROCK SHOX Amm. Post. super deluxe ultimate RC2T 190x45mm standard bearing 2024 C2 san	€ 679,00
00.4118.454.026	ROCK SHOX Amm. Post. super deluxe ultimate RC2T 205x60mm trunnion/stand 2024 C2 patro	€ 679,00
00.4118.454.001	ROCK SHOX Amm. Post. super deluxe ultimate RC2T 230x62,5mm standard 2024 C2	€ 649,00
00.4118.359.013	ROCK SHOX Amm. Post. super deluxe coil ultimate RC2T 185x55mm trunnion 2022	€ 594,00
00.4118.359.026	ROCK SHOX Amm. Post. super deluxe coil ultimate RC2T 185x55mm trunn. norco sight 2017	€ 627,00
00.4118.360.004	ROCK SHOX Amm. Post. super deluxe coil ultimate DH RC2 225x75mm trunnion 2022 B1	€ 539,00
00.4118.358.000	ROCK SHOX Amm. Post. super deluxe ultimate RC2T 230x65mm standard 2022*	€ 648,00
00.4118.358.006	ROCK SHOX Amm. Post. super deluxe ultimate RC2T 210x50mm standard 2022*	€ 648,00
00.4118.358.012	ROCK SHOX Amm. Post. super deluxe ultimate RC2T 200x57,5mm trunnion 2022*	€ 648,00



VIVID AIR

00.4118.421.002	ROCK SHOX Amm. Post. vivid ultimate rc2t 250x70mm standard 2023 C1	€ 839,00
00.4118.421.007	ROCK SHOX Amm. Post. vivid ultimate rc2t 230x57,5mm standard 2023 C1	€ 839,00
00.4118.421.019	ROCK SHOX Amm. Post. vivid ultimate rc2t 225x67,5mm trunion 2023 C1	€ 839,00
00.4118.421.023	ROCK SHOX Amm. Post. vivid ultimate rc2t 205x57,5mm trunion 2023 C1	€ 839,00
00.4118.421.045	ROCK SHOX Amm. Post. vivid ultimate rc2t 230x62,5mm standard 2023 C1 megatower2	€ 874,00
00.4118.121.001	ROCK SHOX Amm. Post. vivid air r2c 216x63mm nero 2016 (ad esaurimento)	€ 845,00

VIVID COIL MISURE IMPERIALI

00.4118.120.001	ROCK SHOX Amm. Post. vivid r2c 216x63,5mm black 2016	€ 545,00
00.4118.120.002	ROCK SHOX Amm. Post. vivid r2c 222x70mm black 2016	€ 545,00
00.4118.120.003	ROCK SHOX Amm. Post. vivid r2c 240x76mm nero 2016	€ 545,00

VIVID COIL MISURE METRICHE

00.4118.455.000	ROCK SHOX Amm. Post. vivid coil ultimate rc2t 230x65mm standard 2024 C1	€ 699,00
00.4118.455.004	ROCK SHOX Amm. Post. vivid coil ultimate rc2t 210x55mm standard 2024 C1	€ 699,00
00.4118.455.008	ROCK SHOX Amm. Post. vivid coil ultimate rc2t 205x65mm standard/trunion 2024 C1	€ 699,00
00.4118.455.010	ROCK SHOX Amm. Post. vivid coil ultimate rc2t 205x60mm standard/trunion 2024 C1	€ 699,00
00.4118.455.011	ROCK SHOX Amm. Post. vivid coil ultimate rc2t 205x57,5mm standard/trunion 2024 C1	€ 699,00
00.4118.455.012	ROCK SHOX Amm. Post. vivid coil ultimate rc2t 185x55mm standard/trunion 2024 C1	€ 699,00
00.4118.455.016	ROCK SHOX Amm. Post. vivid coil ultimate rc2t 230x65mm standard 2024 C1 nomad6 2023+	€ 729,00
00.4118.455.017	ROCK SHOX Amm. Post. vivid coil ultimate rc2t 230x62,5mm br st 2024 C1 megatower	€ 729,00
00.4118.455.022	ROCK SHOX Amm. Post. vivid coil ultimate rc2t 185x55mm trunion 2024 C1 fuel ex 2023+	€ 699,00
00.4118.455.023	ROCK SHOX Amm. Post. vivid coil ultimate rc2t 205x60mm trunion 2024 C1 fuel exe 2023	€ 699,00
00.4118.456.003	ROCK SHOX Amm. Post. vivid coil ultimate DH rc2 225x75mm standard/trunion 2024 C1	€ 699,00

MONARCH

00.4118.123.002	ROCK SHOX Amm. Post. monarch rl 165x38mm senza boccole fast black 2016	€ 321,00
00.4118.123.003	ROCK SHOX Amm. Post. monarch rl 184x44mm senza boccole fast black 2016	€ 321,00
00.4118.123.004	ROCK SHOX Amm. Post. monarch rl 190x51mm senza boccole fast black 2016	€ 321,00
00.4118.124.000	ROCK SHOX Amm. Post. monarch rt3 debonair 165x38mm senza boccole fast black 2016	€ 439,00
00.4118.124.001	ROCK SHOX Amm. Post. monarch rt3 debonair 184x44mm senza boccole fast black 2016	€ 439,00
00.4118.124.002	ROCK SHOX Amm. Post. monarch rt3 debonair190x51mm senza boccole fast black 2016	€ 439,00
00.4118.124.003	ROCK SHOX Amm. Post. monarch rt3 debonair 200x51mm senza boccole fast black 2016	€ 439,00
00.4118.124.004	ROCK SHOX Amm. Post. monarch rt3 debonair 200x57mm senza boccole fast black 2016	€ 439,00
00.4118.138.000	Amm. MONARCH RT3 auto sag (197X48/7.75"x1,9"), tune-midreb/lowcomp, soft pedal tune, 320 lockout force, fast	€ 469,00
00.4118.138.001	Amm. MONARCH RT3 auto sag (197X51/7.75"x2,0"), tune-lowreb/low3comp, soft pedal tune, 219 lockout force, fast	€ 469,00
00.4118.138.002	Amm. MONARCH RT3 auto sag (184X48/7.25"x1,9"), debonair 2v reducers tune-midreb/midcomp, soft pedal, 380	€ 469,00
00.4118.138.003	Amm. MONARCH RT3 auto sag (197X57/7.75"x2,25"), debonair 2v reducers tune-midreb/midcomp, soft pedal, 380	€ 469,00
00.4118.138.004	Amm. MONARCH RT3 auto sag (197X54/7.75"x2,125"), debonair 3v reducers tune-midreb/midcomp, soft pedal, 380	€ 469,00
00.4118.138.006	Amm. MONARCH RT3 auto sag (165X38/6.5"x1,5"), tune-midreb/midcomp, soft pedal, 320	€ 469,00
00.4118.138.007	Amm. MONARCH RT3 auto sag (197X48/7.75"x1,9"), debonair 5v reducers tune-midreb/midcomp, soft pedal, 320	€ 469,00
00.4118.126.003	ROCK SHOX Amm. Post. monarch xx 200x51mm senza boccole fast black 2016 (ad esaurimento)	€ 480,00

MONARCH PLUS

00.4118.139.002	Amm. MONARCH PLUS RC3 (216X57/8.5"x2,25"), debonair, 9 volume reducers tune-midreb/midcomp,	€ 599,00
00.4118.139.004	Amm. MONARCH PLUS RC3 (210X60/8.5"x2,35"), debonair, 2 volume reducers tune-midreb/midcomp,	€ 599,00
00.4118.139.007	Amm. MONARCH PLUS RC3 (200X51/7,825"x2.0"), debonair, tune-lowreb/lowcomp,	€ 599,00
00.4118.139.008	Amm. MONARCH PLUS RC3 (216X63/8,5"x2.5"), debonair, tune-midreb/lowcomp,	€ 599,00
00.4118.139.009	Amm. MONARCH PLUS RC3 (197X48/7.75"x1.9"), debonair 5 volume reducers, tune-midreb/midcomp,	€ 599,00
00.4118.125.000	ROCK SHOX Amm. Post. monarch plus RC3 debonair 190x51mm senza boccole fast black 2016	€ 603,00
00.4118.125.001	ROCK SHOX Amm. Post. monarch plus RC3 debonair 200x51mm senza boccole fast black 2016	€ 603,00
00.4118.125.002	ROCK SHOX Amm. Post. monarch plus RC3 debonair 200x57mm senza boccole fast black 2016	€ 603,00
00.4118.125.003	ROCK SHOX Amm. Post. monarch plus RC3 debonair 216x63mm senza boccole fa. black 2016	€ 603,00
00.4118.139.009	ROCK SHOX Amm. Post. monarch plus RC3 debonair 197x48mm fast black 2016 specy rhyme	€ 599,00



monarch



RL

monarch



RT3



monarch plus

RC3

MOLLE		
00.4118.200.093	ROCK SHOX accessorio molla SUPER DELUXE 114mmx(37.5-45) 400 lb rosso V2	€ 44,00
00.4118.200.097	ROCK SHOX accessorio molla SUPER DELUXE 114mmx(37.5-45) 600 lb rosso V2	€ 44,00
00.4118.200.100	ROCK SHOX accessorio molla SUPER DELUXE 114mmx(37.5-45) 800 lb rosso V2	€ 44,00
00.4118.200.000	ROCK SHOX accessorio molla SUPER DELUXE 134mmx(47.5-55) 350 lb nero	€ 42,00
00.4118.200.001	ROCK SHOX accessorio molla SUPER DELUXE 134mmx(47.5-55) 400 lb nero	€ 42,00
00.4118.200.002	ROCK SHOX accessorio molla SUPER DELUXE 134mmx(47.5-55) 450 lb nero	€ 42,00
00.4118.200.107	ROCK SHOX accessorio molla SUPER DELUXE 134mmx(47.5-55) 500 lb rosso V2	€ 44,00
00.4118.200.108	ROCK SHOX accessorio molla SUPER DELUXE 134mmx(47.5-55) 550 lb rosso V2	€ 44,00
00.4118.200.005	ROCK SHOX accessorio molla SUPER DELUXE 134mmx(47.5-55) 600 lb nero	€ 42,00
00.4118.200.109	ROCK SHOX accessorio molla SUPER DELUXE 134mmx(47.5-55) 600 lb rosso V2	€ 44,00
00.4118.200.110	ROCK SHOX accessorio molla SUPER DELUXE 134mmx(47.5-55) 650 lb rosso V2	€ 44,00
00.4118.200.111	ROCK SHOX accessorio molla SUPER DELUXE 134mmx(47.5-55) 700 lb rosso V2	€ 44,00
00.4118.200.007	ROCK SHOX accessorio molla SUPER DELUXE 151mmx(57.5-65) 300 lb nero	€ 42,00
00.4118.200.115	ROCK SHOX accessorio molla SUPER DELUXE 151mmx(57.5-65) 300 lb rosso V2	€ 44,00
00.4118.200.116	ROCK SHOX accessorio molla SUPER DELUXE 151mmx(57.5-65) 325 lb rosso V2	€ 44,00
00.4118.200.008	ROCK SHOX accessorio molla SUPER DELUXE 151mmx(57.5-65) 350 lb nero	€ 42,00
00.4118.200.117	ROCK SHOX accessorio molla SUPER DELUXE 151mmx(57.5-65) 350 lb rosso V2	€ 44,00
00.4118.200.118	ROCK SHOX accessorio molla SUPER DELUXE 151mmx(57.5-65) 375 lb rosso V2	€ 44,00
00.4118.200.009	ROCK SHOX accessorio molla SUPER DELUXE 151mmx(57.5-65) 400 lb nero	€ 42,00
00.4118.200.119	ROCK SHOX accessorio molla SUPER DELUXE 151mmx(57.5-65) 400 lb rosso V2	€ 44,00
00.4118.200.080	ROCK SHOX accessorio molla SUPER DELUXE 151mmx(57.5-65) 425 lb nero	€ 42,00
00.4118.200.120	ROCK SHOX accessorio molla SUPER DELUXE 151mmx(57.5-65) 425 lb rosso V2	€ 44,00
00.4118.200.010	ROCK SHOX accessorio molla SUPER DELUXE 151mmx(57.5-65) 450 lb nero	€ 42,00
00.4118.200.121	ROCK SHOX accessorio molla SUPER DELUXE 151mmx(57.5-65) 450 lb rosso V2	€ 44,00
00.4118.200.122	ROCK SHOX accessorio molla SUPER DELUXE 151mmx(57.5-65) 475 lb rosso V2	€ 44,00
00.4118.200.011	ROCK SHOX accessorio molla SUPER DELUXE 151mmx(57.5-65) 500 lb nero	€ 42,00
00.4118.200.123	ROCK SHOX accessorio molla SUPER DELUXE 151mmx(57.5-65) 500 lb rosso V2	€ 44,00
00.4118.200.012	ROCK SHOX accessorio molla SUPER DELUXE 151mmx(57.5-65) 550 lb nero	€ 42,00
00.4118.200.125	ROCK SHOX accessorio molla SUPER DELUXE 151mmx(57.5-65) 550 lb rosso V2	€ 44,00
00.4118.200.013	ROCK SHOX accessorio molla SUPER DELUXE 151mmx(57.5-65) 600 lb nero	€ 42,00
00.4118.200.014	ROCK SHOX accessorio molla SUPER DELUXE 151mmx(57.5-65) 650 lb nero	€ 42,00
00.4118.200.131	ROCK SHOX accessorio molla SUPER DELUXE 174mmx(67.5-75) 300 lb rosso V2	€ 44,00
00.4118.200.132	ROCK SHOX accessorio molla SUPER DELUXE 174mmx(67.5-75) 325 lb rosso V2	€ 44,00
00.4118.200.017	ROCK SHOX accessorio molla SUPER DELUXE 174mmx(67.5-75) 350 lb nero	€ 42,00
00.4118.200.133	ROCK SHOX accessorio molla SUPER DELUXE 174mmx(67.5-75) 350 lb rosso V2	€ 44,00
00.4118.200.134	ROCK SHOX accessorio molla SUPER DELUXE 174mmx(67.5-75) 375 lb rosso V2	€ 44,00
00.4118.200.018	ROCK SHOX accessorio molla SUPER DELUXE 174mmx(67.5-75) 400 lb nero	€ 42,00
00.4118.200.135	ROCK SHOX accessorio molla SUPER DELUXE 174mmx(67.5-75) 400 lb rosso V2	€ 44,00
00.4118.200.136	ROCK SHOX accessorio molla SUPER DELUXE 174mmx(67.5-75) 425 lb rosso V2	€ 44,00
00.4118.200.019	ROCK SHOX accessorio molla SUPER DELUXE 174mmx(67.5-75) 450 lb nero	€ 42,00
00.4118.200.137	ROCK SHOX accessorio molla SUPER DELUXE 174mmx(67.5-75) 450 lb rosso V2	€ 44,00
00.4118.200.138	ROCK SHOX accessorio molla SUPER DELUXE 174mmx(67.5-75) 475 lb rosso V2	€ 44,00
00.4118.200.020	ROCK SHOX accessorio molla SUPER DELUXE 174mmx(67.5-75) 500 lb nero	€ 42,00
00.4118.200.139	ROCK SHOX accessorio molla SUPER DELUXE 174mmx(67.5-75) 500 lb rosso V2	€ 44,00
00.4118.200.021	ROCK SHOX accessorio molla SUPER DELUXE 174mmx(67.5-75) 550 lb nero	€ 42,00
00.4118.200.022	ROCK SHOX accessorio molla SUPER DELUXE 174mmx(67.5-75) 600 lb nero	€ 42,00
00.4118.026.019	ROCK SHOX accessorio molla vivid 240mm 300 lb nero	€ 42,00
00.4118.026.024	ROCK SHOX accessorio molla vivid 240mm 550 lb nero	€ 42,00
00.4118.026.002	ROCK SHOX accessorio molla vivid/kage 200X51/57 400 lb grigio	€ 42,00
00.4118.026.005	ROCK SHOX accessorio molla vivid/kage 200X51/57 550 lb grigio	€ 42,00
00.4118.026.006	ROCK SHOX accessorio molla vivid/kage 200X51/57 600 lb grigio	€ 42,00
00.4118.026.004	ROCK SHOX accessorio molla vivid/kage 200X57mm 500 lb nero	€ 42,00
1,14115E+11	ROCK SHOX accessorio molla vivid/kage 216/222mm 300 lb nero	€ 38,00
00.4118.026.010	ROCK SHOX accessorio molla vivid/kage 216/222mm 350 lb nero	€ 42,00
00.4118.026.011	ROCK SHOX accessorio molla vivid/kage 216/222mm 400 lb nero	€ 42,00
00.4118.026.012	ROCK SHOX accessorio molla vivid/kage 216/222mm 450 lb nero	€ 42,00

MOLLE		
00.4118.026.013	ROCK SHOX accessorio molla vivid/kage 216/222mm 500 lb nero	€ 42,00
00.4118.026.014	ROCK SHOX accessorio molla vivid/kage 216/222mm 550 lb nero	€ 42,00
00.4118.026.015	ROCK SHOX accessorio molla vivid/kage 216/222mm 600 lb nero	€ 42,00
00.4118.026.020	ROCK SHOX accessorio molla vivid/kage 240X76mm 350 lb nero	€ 42,00
00.4118.026.021	ROCK SHOX accessorio molla vivid/kage 240x76mm 400 lb nero	€ 42,00
00.4118.026.022	ROCK SHOX accessorio molla vivid/kage 240X76mm 450 lb nero	€ 42,00
00.4118.026.023	ROCK SHOX accessorio molla vivid/kage 240x76mm 500 lb nero	€ 42,00
00.4118.026.025	ROCK SHOX accessorio molla vivid/kage 240x76mm 600 lb nero	€ 42,00
00.4118.026.028	ROCK SHOX accessorio molla vivid/kage 267x89 300 lb grigio	€ 42,00
00.4118.026.036	ROCK SHOX accessorio molla vivid/kage 267x89 325 lb grigio	€ 42,00
00.4118.026.031	ROCK SHOX accessorio molla vivid/kage 267x89 450 lb grigio	€ 42,00



NEW

UPGRADE KIT CHARGER 3.1

Costruita con il contributo dei migliori rider del mondo, Charger 3.1 RC2 è la brillante evoluzione della nostra collaudata cartuccia. Grazie alle regolazioni di compressione ad alta velocità (HSC), compressione a bassa velocità (LSC) e rimbalzo a bassa velocità, Charger 3.1 RC2 smussa i sentieri più accidentati. La gamma di regolazioni della Charger 3.1 RC2 è più ampia, con un minore smorzamento della compressione nella posizione aperta LSC e un supporto aggiuntivo nella posizione chiusa HSC, questo ti offre la trazione, il controllo e il comfort di cui hai bisogno per affrontare punti rischiosi.

- Compatibile con Pike C1+ (2023+), Lyrik D1+ (2023+) e ZEB A1+ (2021+)
- Regolazioni di compressione ad alta velocità, compressione a bassa velocità e rebound a bassa velocità
- Include ButterCup antivibrazione per bloccare il 20% delle vibrazioni

00.4318.095.002	AM UPGRADE KIT CHRGR3.1 RC2 W/BC ZEB A3	€ 386,00
00.4318.095.001	AM UPGRADE KIT CHRGR3.1RC2 W/BC LYRIK D2	€ 386,00
00.4318.095.000	AM UPGRADE KIT CHRGR3.1 RC2 W/BC PIKE C2	€ 386,00
00.4318.096.000	RAM UPGRADE KIT CHRGR3.1 RC2 SHIM/PISTON	€ 80,00
00.4318.063.000	RAM UPGRADE KIT CHRGR3 RC2 BC PIKE C1 (ad esaurimento)	€ 386,00
00.4318.063.001	RAM UPGRADE KIT CHRGR3 RC2 BC LYRIK D1 (ad esaurimento)	€ 386,00
00.4018.783.011	AM UPGRADE KIT CHARGER RLC SID/REBA RMT	€ 405,00
00.4018.783.016	AM UPGRADE KIT CHARGER2 RCT PIKE B27RMT	€ 405,00
00.4018.783.020	AM UPGRADE KIT CHARGER2 RCT LYRIK RMT	€ 405,00

COMANDO TWIST LOCK ULTIMATE



Il Grip Shift ha cambiato l'industria della mountain bike, ha dato il via a una rivoluzione e ha ispirato la nostra ultima sospensione remota. Con il suo design elegante e a basso profilo, il nuovo Twistloc Ultimate offre ai ciclisti una migliore compatibilità con i dropper post e una zona manubrio più pulita. Con la possibilità di scegliere tra impugnature con texture o lisce e guide per cavi dritte o curve, Twistloc Ultimate mette le impostazioni delle sospensioni nel palmo della mano.

00.4318.079.000	Comando manubrio twist lock ultimate 2 position full sprint sinistro B1	€ 71,10
00.4318.079.001	Comando manubrio twist lock ultimate 3 position full sprint sinistro B1	€ 71,10

UPGRADE CHARGER RACE DAY 2 3P



L'idraulica a tre posizioni Charger Race Day 2: perfezione in ogni dettaglio, ogni grammo superfluo è stato eliminato. È la nostra idraulica ad alte prestazioni più leggera. Leggerezza. Velocità. Prestazioni. Podio.

L'idraulica 3P presenta tre posizioni della compressione: Open, Pedal oppure Lock, molto ferma.

- Per un facile upgrade, comprende tutte le parti interne dell'idraulica.
- Disponibili le versioni per controllo remoto. A scelta i controlli remoti TwistLoc Ultimate 3P o TwistLoc 3P (venduti a parte)
- Compatibile con i precedenti modelli di SID

UPGRADE CHARGER RACE DAY 2 3P

00.4318.087.000	AM UPGRADE KIT CHARGER RD2 32 3P CRN D1	€ 319,00
00.4318.087.001	RAM UPGRADE KIT CHARGER RD2 32 3P RMT D1	€ 319,00
00.4318.087.002	AM UPGRADE KIT CHARGER RD2 35 3P CRN D1	€ 319,00
00.4318.087.003	AM UPGRADE KIT CHARGER RD2 35 3P RMT D1	€ 319,00

COMANDI AL MANUBRIO

00.6818.029.000	ROCK SHOX accessorio comando manubrio 1x sinistro reverb	€ 60,30
00.4318.002.010	ROCK SHOX accessorio comando manubrio oneloc destro sopra/sinistro sotto	€ 46,30
00.4318.002.021	ROCK SHOX accessorio comando manubrio oneloc destro sopra/sinistro sotto 35 gold A1	€ 44,60
00.4318.002.009	ROCK SHOX accessorio comando manubrio oneloc sinistro sopra/destro sotto	€ 46,30
11.4308.848.000	ROCK SHOX accessorio comando manubrio poploc sinistro	€ 26,90
00.4318.059.000	ROCK SHOX accessorio comando manubrio twist lock2 position full sprint sinistro B1	€ 48,50
00.4318.059.001	ROCK SHOX accessorio comando manubrio twist lock3 position full sprint sinistro B1	€ 48,50
11.4315.013.060	ROCK SHOX accessorio comando manubrio xloc destro	€ 66,60
11.4318.000.010	ROCK SHOX accessorio comando manubrio xloc destro per monarch xx	€ 69,80
11.4315.013.090	ROCK SHOX accessorio comando manubrio xloc destro per RS1	€ 70,20
11.4315.013.080	ROCK SHOX accessorio comando manubrio xloc full sprint destro	€ 82,50
11.4315.013.070	ROCK SHOX accessorio comando manubrio xloc full sprint sinistro	€ 82,50
11.4315.013.100	ROCK SHOX accessorio comando manubrio xloc sinistro per RS1	€ 70,20
11.6815.026.030	ROCK SHOX accessorio comando manubrio xloc sinistro reverb*	€ 68,50
11.4315.013.030	ROCK SHOX accessorio comando manubrio xloc sinistro*	€ 57,00

UPGRADE CHARGER RACE DAY 2 2P



L'idraulica a due posizioni Charger Race Day 2: perfezione in ogni dettaglio, ogni grammo superfluo è stato eliminato. È la nostra idraulica ad alte prestazioni più leggera. Leggerezza. Velocità. Prestazioni. Podio. L'idraulica 2P presenta due posizioni della compressione: Open oppure Lock, molto ferma.

- Per un facile upgrade, comprende tutte le parti interne dell'idraulica.
- Disponibili le versioni per controllo remoto. A scelta i controlli remoti TwistLoc Ultimate 2P, TwistLoc 2P o OneLoc (venduti a parte)
- Compatibile con i precedenti modelli di SID

00.4318.086.000	AM UPGRADE KIT CHARGER RD2 32 2P CRN D1	€ 319,00
00.4318.086.001	AM UPGRADE KIT CHARGER RD2 32 2P RMT D1	€ 319,00
00.4318.086.002	AM UPGRADE KIT CHARGER RD2 35 2P CRN D1	€ 319,00
00.4318.086.003	AM UPGRADE KIT CHARGER RD2 35 2P RMT D1	€ 319,00

KIT UPGRADE/KIT DI TRASFORMAZIONE

00.4318.002.007	ROCK SHOX kit trasformazione forcella recon silver	€ 91,00
00.4318.002.018	ROCK SHOX kit trasformazione forcella revelation rlt OneLock push to lock	€ 168,00
00.4318.002.019	ROCK SHOX kit trasformazione forcella sid/reba/bluto OneLock 2012/2017	€ 177,00
00.4318.004.002	ROCK SHOX kit trasformazione comando manubrio xloc full sprint destro sid	€ 328,00
00.4019.932.005	ROCK SHOX accessorio AM UPGRADE KIT DEBONAIR YARI 130 B1	€ 47,00
00.4019.931.005	ROCK SHOX accessorio AM UPGR DB PIKE 16029	€ 52,00
00.4019.931.006	ROCK SHOX accessorio AM UPGRADE DB PIKE 15029	€ 52,00
00.4019.931.007	ROCK SHOX accessorio AM UPGRADE DB PIKE 14029 16027	€ 52,00
00.4019.931.008	ROCK SHOX accessorio AM UPGR DB PIKE 13029 15027 16026	€ 52,00
00.4019.931.009	ROCK SHOX accessorio AM UPGR DB PIKE 12029 14027 15026	€ 52,00
00.4019.931.010	ROCK SHOX accessorio AM UPGR DB PIKE 12029 13027 14026	€ 52,00
00.4020.574.006	ROCK SHOX accessorio AM UPGR DB C1 ZEB - 190	€ 52,00
00.4020.574.007	ROCK SHOX accessorio AM UPGR DB C1 ZEB - 180	€ 52,00
00.4020.574.008	ROCK SHOX accessorio AM UPGR DB C1 ZEB - 170	€ 52,00
00.4020.574.009	ROCK SHOX accessorio AM UPGR DB C1 ZEB - 160	€ 52,00
00.4020.574.010	ROCK SHOX accessorio AM UPGR DB C1 ZEB - 150	€ 52,00
00.4020.572.000	ROCK SHOX accessorio AM UPGRADE DB C1 LYRK/YARI- 180	€ 52,00
00.4020.572.001	ROCK SHOX accessorio AM UPGRADE DB C1 LYRK/YARI- 170	€ 52,00
00.4020.572.002	ROCK SHOX accessorio AM UPGRADE DB C1 LYRK/YARI- 160	€ 52,00
00.4020.572.003	ROCK SHOX accessorio AM UPGRADE DB C1 LYRK/YARI- 150	€ 52,00
00.4020.572.004	ROCK SHOX accessorio AM UPGRADE DB C1 YARI- 140	€ 52,00
00.4020.572.005	ROCK SHOX accessorio AM UPGRADE DB C1 YARI- 130	€ 52,00
00.4020.572.006	ROCK SHOX accessorio AM UPGRADE DB C1 YARI- 120	€ 52,00
00.4020.552.000	ROCK SHOX accessorio AM UPGRADE DB C1 PIKE B1/RVL- 160	€ 52,00
00.4020.552.001	ROCK SHOX accessorio AM UPGRADE DB C1 PIKE B1/RVL- 150	€ 52,00
00.4020.552.002	ROCK SHOX accessorio AM UPGRADE DB C1 PIKE B1/RVL- 140	€ 52,00
00.4020.552.003	ROCK SHOX accessorio AM UPGRADE DB C1 PIKE B1/RVL- 130	€ 52,00
00.4020.552.004	ROCK SHOX accessorio AM UPGRADE DB C1 PIKE B1/RVL- 120	€ 52,00
00.4020.552.006	ROCK SHOX accessorio AM UPGRADE DB C1 PIKE A1- 15029	€ 47,00
00.4318.028.000	ROCK SHOX accessorio AM UPGRADE KIT MEGNEG 47.5-55MM	€ 111,00
00.4318.028.001	ROCK SHOX accessorio AM UPGRADE KIT MEGNEG 57.5-65MM	€ 111,00
00.4318.028.002	ROCK SHOX accessorio AM UPGRADE KIT MEGNEG 67.5-75MM	€ 111,00
00.4318.063.000	ROCK SHOX accessorio AM UPGRADE KIT CHRGR3 RC2 BC PIKE C1	€ 386,00
00.4318.063.001	ROCK SHOX accessorio AM UPGRADE KIT CHRGR3 RC2 BC LYRIK D1	€ 386,00
00.4318.063.002	ROCK SHOX accessorio AM UPGRADE KIT CHRGR3 RC2 BC ZEB A1	€ 386,00
00.4318.064.000	ROCK SHOX accessorio AM UPGR DB+ BC PIKE C1 - 140	€ 113,00
00.4318.064.001	ROCK SHOX accessorio AM UPGR DB+ BC PIKE C1 - 130	€ 113,00
00.4318.064.002	ROCK SHOX accessorio AM UPGR DB+ BC PIKE C1 - 120	€ 113,00
00.4318.065.000	ROCK SHOX accessorio AM UPGR DB+ BC LYRK D1 - 160	€ 113,00
00.4318.065.001	ROCK SHOX accessorio AM UPGR DB+ BC LYRK D1 - 150	€ 113,00
00.4318.065.002	ROCK SHOX accessorio AM UPGR DB+ BC LYRK D1 - 140	€ 113,00
00.4318.066.000	ROCK SHOX accessorio AM UPGR DB+ BC ZEB A1 - 190	€ 113,00
00.4318.066.001	ROCK SHOX accessorio AM UPGR DB+ BC ZEB A1 - 180	€ 113,00
00.4318.066.002	ROCK SHOX accessorio AM UPGR DB+ BC ZEB A1 - 170	€ 113,00
00.4318.066.003	ROCK SHOX accessorio AM UPGR DB+ BC ZEB A1 - 160	€ 113,00
00.4318.066.004	ROCK SHOX accessorio AM UPGR DB+ BC ZEB A1 - 150	€ 113,00



SERVICE KIT

KIT CON TUTTO L'OCCORRENTE
PER LA MANUTENZIONE
PROGRAMMATA DELLA
FORCELLA

SID 200 ORE DI UTILIZZO/1 ANNO
€ 52,00/ € 58,00

PIKE/LYRIK 200 ORE DI UTILIZZO/1 ANNO
€ 78,00

REBA 200 ORE DI UTILIZZO/1 ANNO
€ 37,00

PARAFANGO FENDER SID 35MM

00.4318.046.001

€ 25,00

PREZZO AL PUBBLICO IVA INCLUSA



PARAFANGO FENDER GRAVEL

00.4318.054.000

€ 25,00

PREZZO AL PUBBLICO IVA INCLUSA



PARAFANGO FENDER ZEB

00.4318.047.000

€ 25,00

PREZZO AL PUBBLICO IVA INCLUSA



reverb
STEALTH 1x

DISPONIBILE ANCHE COME
UPGRADE KIT
COMPATIBILE CON
REGGISELLA REVERB MOD.
A1-B2 (2013-2018)

€ 105,00

PREZZO AL PUBBLICO IVA INCLUSA

PARAFANGO FENDER MTB



KIT ADESIVI COLORATI PER FORCELLE



PARAFANGHI

00.4318.020.000	Parafango fender mtb anteriore nero/bianco	€ 14,00
00.4318.020.001	Parafango fender mtb anteriore nero su nero	€ 14,00
00.4318.020.002	Parafango fender mtb anteriore nero/giallo fluo	€ 14,00
00.4318.020.003	Parafango fender mtb anteriore nero/arancio fluo	€ 14,00
00.4318.020.004	Parafango fender mtb anteriore nero/rosso	€ 14,00
00.4318.020.005	Parafango fender mtb anteriore nero/verde fluo	€ 14,00
00.4318.020.006	Parafango fender mtb anteriore nero/blu	€ 14,00
00.4318.020.007	Parafango fender mtb anteriore nero/magenta	€ 14,00
00.4318.020.008	Parafango fender mtb anteriore nero/grigio	€ 14,00
00.4318.054.000	Parafango fender gravel anteriore nero	€ 25,00
00.4318.046.001	Parafango fender sid 35mm mtb anteriore nero	€ 25,00
00.4318.047.000	Parafango fender zeb mtb anteriore nero	€ 25,00

ADESIVI

11.4318.003.496	ROCK SHOX ADESIVO RS-1 E STELI 30/32 NERO SU NERO	€ 23,00
11.4318.003.497	ROCK SHOX ADESIVO RS-1 E STELI 30/32 BIANCO	€ 23,00
11.4318.003.498	ROCK SHOX ADESIVO RS-1 E STELI 30/32 GIALLO	€ 23,00
11.4318.003.499	ROCK SHOX ADESIVO RS-1 E STELI 30/32 ARANCIONE	€ 23,00
11.4318.003.500	ROCK SHOX ADESIVO RS-1 E STELI 30/32 ROSSO	€ 23,00
11.4318.003.501	ROCK SHOX ADESIVO RS-1 E STELI 30/32 VERDE	€ 23,00
11.4318.003.502	ROCK SHOX ADESIVO RS-1 E STELI 30/32 BLU	€ 23,00
11.4318.003.503	ROCK SHOX ADESIVO RS-1 E STELI 30/32 MAGENTA	€ 23,00
11.4318.003.504	ROCK SHOX ADESIVO RS-1 E STELI 30/32 GRIGIO	€ 23,00
11.4318.003.505	ROCK SHOX adesivo sid e steli 35 nero su nero	€ 23,00
11.4318.003.506	ROCK SHOX adesivo sid e steli 35 bianco	€ 23,00
11.4318.003.507	ROCK SHOX adesivo sid e steli 35 giallo	€ 23,00
11.4318.003.508	ROCK SHOX adesivo sid e steli 35 arancione	€ 23,00
11.4318.003.509	ROCK SHOX adesivo sid e steli 35 rosso	€ 23,00
11.4318.003.510	ROCK SHOX adesivo sid e steli 35 verde	€ 23,00
11.4318.003.511	ROCK SHOX adesivo sid e steli 35 blu	€ 23,00
11.4318.003.512	ROCK SHOX adesivo sid e steli 35 magenta	€ 23,00
11.4318.003.513	ROCK SHOX adesivo sid e steli 35 grigio	€ 23,00
11.4018.105.009	ROCK SHOX ADESIVO PIKE ULTIMATE 2020 PER FORCELLA NERA	€ 40,00
11.4018.105.010	ROCK SHOX ADESIVO PIKE ULTIMATE 2020 PER FORCELLA SILVER	€ 40,00
11.4018.105.015	ROCK SHOX ADESIVO LYRIK ULTIMATE 2020 PER FORCELLA NERA	€ 40,00
11.4018.105.016	ROCK SHOX ADESIVO LYRIK ULTIMATE 2020 PER FORCELLA ROSSA	€ 40,00
11.4018.105.021	ROCK SHOX adesivo sid ultimate 2020 120mm per forcella nera	€ 40,00
11.4018.105.022	ROCK SHOX adesivo sid ultimate 2020 120mm per forcella gloss blu	€ 40,00
11.4018.105.027	ROCK SHOX adesivo sid ultimate 2020 80-100 per forcella nera	€ 40,00
11.4018.105.028	ROCK SHOX adesivo sid ultimate 2020 80-100 per forcella gloss blue	€ 40,00
00.4318.021.000	ROCK SHOX adesivo sid e steli 35 troy lee design arancione/oro	€ 34,00
00.4318.021.001	ROCK SHOX adesivo sid e steli 35 troy lee design arancione/argento	€ 34,00

reverb

Reggisella Reverb AXS™



REGGISELLA REVERB AXS		
00.6818.064.000	Reggisella Reverb AXS 100mm lunghezza 340mm 30,9mm senza comando A2	€ 655,00
00.6818.064.004	Reggisella Reverb AXS 100mm lunghezza 340mm 31,6mm senza comando A2	€ 655,00
00.6818.064.001	Reggisella Reverb AXS 125mm lunghezza 390mm 30,9mm senza comando A2	€ 655,00
00.6818.064.005	Reggisella Reverb AXS 125mm lunghezza 390mm 31,6mm senza comando A2	€ 655,00
00.6818.064.009	Reggisella Reverb AXS 125mm lunghezza 390mm 34,9mm senza comando A2	€ 655,00
00.6818.064.002	Reggisella Reverb AXS 150mm lunghezza 440mm 30,9mm senza comando A2	€ 655,00
00.6818.064.006	Reggisella Reverb AXS 150mm lunghezza 440mm 31,6mm senza comando A2	€ 655,00
00.6818.064.010	Reggisella Reverb AXS 150mm lunghezza 440mm 34,9mm senza comando A2	€ 655,00
00.6818.064.003	Reggisella Reverb AXS 170mm lunghezza 480mm 30,9mm senza comando A2	€ 655,00
00.6818.064.007	Reggisella Reverb AXS 170mm lunghezza 480mm 31,6mm senza comando A2	€ 655,00
00.6818.064.011	Reggisella Reverb AXS 170mm lunghezza 480mm 34,9mm senza comando A2	€ 655,00
00.6818.062.002	Reggisella Reverb AXS XPLR 50mm lunghezza 350mm 27,2 mm	€ 633,00
00.6818.062.001	Reggisella Reverb AXS XPLR 50mm lunghezza 400mm 27,2 mm	€ 633,00
00.6818.062.000	Reggisella Reverb AXS XPLR 75mm lunghezza 400mm 27,2 mm	€ 633,00

Reggisella Reverb Stealth



REGGISELLA REVERB STEALTH (AD ESAURIMENTO)		
00.6818.042.001	Reggisella Reverb stealth 125mm 1x lunghezza 390mm 30,9mm 2019 comando sinistro	€ 492,00
00.6818.042.002	Reggisella Reverb stealth 150mm 1x lunghezza 440mm 30,9mm 2019 comando sinistro	€ 492,00
00.6818.042.005	Reggisella Reverb stealth 125mm 1x lunghezza 390mm 31,6mm 2019 comando sinistro	€ 492,00
00.6818.042.006	Reggisella Reverb stealth 150mm 1x lunghezza 440mm 31,6mm 2019 comando sinistro	€ 492,00
00.6818.042.007	Reggisella Reverb stealth 175mm 1x lunghezza 480mm 31,6mm 2019 comando sinistro	€ 492,00
00.6818.042.007	Reggisella Reverb stealth 175mm 1x lunghezza 480mm 31,6mm 2019 comando sinistro	€ 492,00

MAXLE LITE

00.4318.005.013	ROCK SHOX ACCESSORIO MAXLE LITE ULTIMATE PERNO POSTERIORE MTB 12X142 MM L195TL20 M12X1,75	€ 71,00
00.4318.005.010	ROCK SHOX ACCESSORIO MAXLE LITE ULTIMATE PERNO POSTERIORE STRADA 12X148 MM L180TL20 M12X1,75	€ 78,00
00.4318.005.018	ROCK SHOX ACCESSORIO MAXLE LITE STEALTH PERNO ANTERIORE 15X100 L148TL9 M15X1,5 MTB	€ 47,00
00.4318.005.028	ROCK SHOX ACCESSORIO MAXLE LITE STEALTH PERNO POSTERIORE 12X148 L180TL20 M12X1,75 MTB FORCELLE BOOST	€ 37,00
00.4318.005.005	ROCK SHOX ACCESSORIO MAXLE LITE ULTIMATE PERNO ANTERIORE STRADA 12X100 MM L125TL12 M12X1,5	€ 73,00
00.4318.005.009	ROCK SHOX ACCESSORIO MAXLE LITE ULTIMATE PERNO POSTERIORE STRADA 12X142 MM L174TL20 M12X1,75	€ 78,00
00.4318.005.003	ROCK SHOX ACCESSORIO MAXLE LITE PERNO ANTERIORE 15X150 MM L198TL9M15X1.5 BLUTO	€ 62,00
00.4318.005.026	ROCK SHOX ACCESSORIO MAXLE LITE STEALTH PERNO POSTERIORE 12X148 L170.5TL14M12X1,5 MTB BOOST GIANT	€ 37,00
00.4318.005.006	ROCK SHOX ACCESSORIO MAXLE LITE ULTIMATE PERNO ANTERIORE STRADA 15X100 MM L125TL9 M15X1,5	€ 73,00
11.4015.366.010	ROCK SHOX ACCESSORIO 10 BOXXER MAXLE DH WEDGE/LEVER/AXLE KIT	€ 49,00
00.4318.005.027	ROCK SHOX ACCESSORIO MAXLE LITE STEALTH PERNO POSTERIORE 12X142 L174TL20 M12X1,75 MTB	€ 37,00
00.4318.005.001	ROCK SHOX ACCESSORIO AXLE MAXLE ULTIMATE FRONT MTB NON BOOST, 15X100 E RS-1 L146.5 M15X1.5X9	€ 73,00
00.4318.005.008	ROCK SHOX ACCESSORIO MAXLE LITE ULTIMATE PERNO POSTERIORE STRADA 12X135 MM L167TL20 M12X1,75	€ 78,00
00.4318.005.019	ROCK SHOX ACCESSORIO MAXLE LITE STEALTH PERNO ANTERIORE 15X110 L158TL9 M15X1,5 MTB FORCELLE BOOST	€ 47,00
00.4318.005.021	ROCK SHOX ACCESSORIO MAXLE LITE STEALTH PERNO ANTERIORE STRADA 12X100 L118,5TL9M12X1,5	€ 32,00
00.4318.005.017	ROCK SHOX ACCESSORIO MAXLE LITE STEALTH PERNO ANTERIORE STRADA 15X100 L125TL9 M15X1,5	€ 47,00
00.4318.005.023	ROCK SHOX ACCESSORIO MAXLE LITE STEALTH PERNO POSTERIORE 12X142 L164TL10 M12X1,5 MTB FORCELLE BOOST	€ 37,00
00.4318.005.011	ROCK SHOX ACCESSORIO MAXLE LITE ULTIMATE PERNO POSTERIORE STRADA 12X150 MM L182TL20 M12X1,75	€ 78,00
00.4318.005.002	ROCK SHOX ACCESSORIO MAXLE LITE ANTERIORE PERNO 15 MM SID/REBA/REVELATION/RECON/SEKTOR	€ 62,00
00.4318.005.016	ROCK SHOX ACCESSORIO MAXLE LITE STEALTH PERNO ANTERIORE STRADA 12X100 L125TL12 M12X1,5	€ 47,00
00.4315.013.040	ROCK SHOX ACCESSORIO MAXLE LITE DH PERNO ANTERIORE 20MM FODERI DA 35MM	€ 71,00
00.4318.005.025	ROCK SHOX ACCESSORIO MAXLE LITE STEALTH PERNO POSTERIORE 12X148 L170TL10 M12X1,5 MTB BOOST E-THRU	€ 37,00
00.4318.005.007	ROCK SHOX ACCESSORIO MAXLE LITE ULTIMATE PERNO ANT. 15X110MM L156.5TL9M15X1.5 PIKE/LYRIK/YARI BOOS	€ 73,00
00.4318.005.004	ROCK SHOX ACCESSORIO MAXLE LITE PERNO ANTERIORE 15X110MM L158TL9M15X1.5 SID/REBA BOOST	€ 62,00
00.4318.027.000	ROCK SHOX accessorio maxle lite stealth DH perno anteriore 20mm foderi da 35mm	€ 71,00

BOCCOLE: OCCORRONO 2 KIT PER AMMORTIZZATORE

11.4118.091.600	Boccole ammortizzatore metrico 6x15mm	€ 15,00
11.4118.091.601	Boccole ammortizzatore metrico 6x16mm	€ 15,00
11.4118.091.602	Boccole ammortizzatore metrico 6x19mm	€ 15,00
11.4118.091.603	Boccole ammortizzatore metrico 6x20mm	€ 15,00
11.4118.091.604	Boccole ammortizzatore metrico 6x21,8mm	€ 15,00
11.4118.091.605	Boccole ammortizzatore metrico 6x22,2mm	€ 15,00
11.4118.091.606	Boccole ammortizzatore metrico 6x24mm	€ 15,00
11.4118.091.607	Boccole ammortizzatore metrico 6x24,4mm	€ 15,00
11.4118.091.608	Boccole ammortizzatore metrico 6x24,6mm	€ 15,00
11.4118.091.609	Boccole ammortizzatore metrico 6x25mm	€ 15,00
11.4118.091.610	Boccole ammortizzatore metrico 6x25,4mm	€ 15,00
11.4118.091.611	Boccole ammortizzatore metrico 6x28,6mm	€ 15,00
11.4118.091.612	Boccole ammortizzatore metrico 6x29,94mm	€ 15,00
11.4118.091.613	Boccole ammortizzatore metrico 6x30mm	€ 15,00
11.4118.091.614	Boccole ammortizzatore metrico 6x31,75mm	€ 15,00
11.4118.091.615	Boccole ammortizzatore metrico 6x33mm	€ 15,00
11.4118.091.616	Boccole ammortizzatore metrico 6x34mm	€ 15,00
11.4118.091.617	Boccole ammortizzatore metrico 6x35mm	€ 15,00
11.4118.091.618	Boccole ammortizzatore metrico 6x36mm	€ 15,00
11.4118.091.619	Boccole ammortizzatore metrico 6x40mm	€ 15,00
11.4118.091.620	Boccole ammortizzatore metrico 6x41mm	€ 15,00
11.4118.091.621	Boccole ammortizzatore metrico 6x42mm	€ 15,00
11.4118.091.622	Boccole ammortizzatore metrico 6x45mm	€ 15,00

TOKEN

11.4118.042.000	Accessorio bottomless token per monarch/vivid air 9 pezzi	€ 19,00
11.4018.032.000	Accessorio bottomless token per pike 3 pezzi grigio	€ 18,00
11.4018.032.002	Accessorio bottomless token per sid/reba/revel./RS1/bluto/argyle/ 3 pezzi rosso	€ 39,00
11.4018.032.003	Accessorio BOTTOMLESS TOKENS 32MM SA QTY 5	€ 21,00
11.4018.032.004	Accessorio BOTTOMLESS TOKENS 35MM DPA QTY 3	€ 16,00

**LUBRIFICANTI**

114318016003	Olio per forcelle 0-W30 lubrificazione foderi 1 lt Maxima Plush Dynamic Heavy	€ 43,00
11.4318.016.001	ROlio per forcelle 0-W30 lubrificazione foderi 1 lt Maxima Plush Dynamic Light	€ 43,00
11.4318.016.002	Olio per forcelle 0-W30 lubrificazione foderi 120 ml. Maxima Plush Dynamic Heavy	€ 12,00
11.4318.016.000	Olio per forcelle 0-W30 lubrificazione foderi 120 ml. Maxima Plush Dynamic Light	€ 12,00
11.4315.021.030	ROCK SHOX olio per forcelle 10wt 120 ml.	€ 5,00
11.4315.021.040	ROCK SHOX olio per forcelle 15wt 120 ml.	€ 5,00
11.4015.354.000	ROCK SHOX olio per forcelle 2,5wt 1 litro	€ 30,00
11.4315.021.010	ROCK SHOX olio per forcelle 2,5wt 120 ml.	€ 5,00
11.4115.094.030	Olio per forcelle 3wt 1 litro Rear Shock Damper/Charger Damper Maxima	€ 30,00
11.4315.021.050	ROCK SHOX olio per forcelle 3wt 120 ml.	€ 5,00
11.4315.021.020	ROCK SHOX olio per forcelle 5wt 120 ml.	€ 5,00
11.4115.094.040	ROCK SHOX olio per forcelle 7wt 1 litro Rear Shock Maxima	€ 30,00
11.4315.021.060	ROCK SHOX olio per forcelle 7wt 120 ml.	€ 5,00
11.4015.354.020	ROCK SHOX olio per forcelle sae 10	€ 30,00
11.4015.354.030	ROCK SHOX olio per forcelle sae 15	€ 30,00
11.4015.354.010	ROCK SHOX olio per forcelle sae 5	€ 30,00
11.4015.354.040	ROCK SHOX olio per reverb 1 litro	€ 30,00
11.4315.021.070	ROCK SHOX olio per reverb 120 ml.	€ 5,00
11.4115.094.050	ROCK SHOX olio SERENE per reverb 16 oz Maxima	€ 17,00
11.4318.016.000	Olio per forcelle 0-W30 lubrificazione foderi 120 ml. Maxima Plush Dynamic Light	€ 12,00
11.4015.354.000	Olio per forcelle 2,5wt 1 litro	€ 30,00
11.4115.094.050	Olio SERENE per reverb 16 oz Maxima	€ 17,00

ATTREZZI

00.4315.023.010	ROCK SHOX accessorio pompa attacco schrader 300 psi	€ 42,00
00.4315.023.020	ROCK SHOX accessorio pompa attacco schrader boxxer	€ 60,00
00.4315.023.030	ROCK SHOX accessorio pompa attacco schrader 600 psi	€ 57,00
00.4315.023.040	ROCK SHOX accessorio pompa attacco schrader 300 psi digitale	€ 93,00
00.4315.020.010	ROCK SHOX accessorio kit fermaguaina 2 pz.	€ 9,00
00.4115.154.020	ROCK SHOX accessorio AM RS VISE BLOCK 3 HOLE, REAR SHOCK	€ 58,00
00.4115.185.000	ROCK SHOX accessorio SHOCK BODY VISE BLOCKS KAGE/VIVID	€ 57,00
00.4118.013.000	ROCK SHOX accessorio AM RS SHOCK BODY VISE BLOCKS MONARCH	€ 57,00
00.4315.022.010	ROCK SHOX accessorio attrezzo smontaggio valvola schrader	€ 8,00
00.4315.027.010	ROCK SHOX accessorio AM RS AIR VALVE ADAPTER TOOL MONARCH	€ 12,00
00.4315.026.010	ROCK SHOX accessorio attrezzo montaggio boccole ammortizzatore	€ 22,00
00.4315.028.010	ROCK SHOX accessorio chiave per ammortizzatori	€ 51,00
00.4315.029.010	ROCK SHOX accessorio attrezzo camera dell'aria ammortizzatore	€ 31,00
00.4318.012.000	ROCK SHOX accessorio attrezzo anchor fitting	€ 123,00
00.6815.066.010	ROCK SHOX accessorio attrezzo misurazione livello olio reverb	€ 8,00
00.4318.007.001	ROCK SHOX accessorio kit spurgo reggisella reverb	€ 55,00
00.6815.066.020	ROCK SHOX accessorio attrezzo spurgo reverb	€ 6,00
00.6818.043.000	ROCK SHOX accessorio attrezzo misurazione interna reverb AXS 210mm	€ 11,00
11.4115.004.000	ROCK SHOX accessorio 05-07 REAR SHOCK EYELET BUSHINGS QTY 2	€ 5,00
00.6815.066.030	ROCK SHOX accessorio BARB CONNECTOR REVERB STEALTH	€ 4,00
11.4310.444.000	ROCK SHOX accessorio AM DUST SEAL INSTALLER 28MM/30MM	€ 22,00
00.4118.045.001	ROCK SHOX accessorio calibro misuratore ammortizzatore	€ 109,00
11.4310.444.000	ROCK SHOX accessorio AM DUST SEAL INSTALLER 28MM/30MM	€ 22,00
00.4118.045.001	ROCK SHOX accessorio calibro misuratore ammortizzatore	€ 109,00

KIT MANUTENZIONE (PER COMPLETEZZA CONSULTARE IL B2B)		
00.4315.032.040	ROCK SHOX accessorio AM FORK SVC KIT RCN GLD SA	€ 21,00
00.4315.032.050	ROCK SHOX accessorio AM FORK SVC KIT SKTR TK DPC	€ 21,00
00.4315.032.060	ROCK SHOX accessorio AM FORK SVC KIT SKTR RL DPC	€ 21,00
00.4315.032.070	ROCK SHOX accessorio AM FORK SVC KIT SKTR RL SA	€ 21,00
00.4315.032.080	ROCK SHOX accessorio AM FORK SVC KIT REBA SID	€ 21,00
00.4315.032.090	ROCK SHOX accessorio AM FORK SVC KIT LYRIK	€ 47,00
00.4315.032.100	ROCK SHOX accessorio AM FORK SVC KIT LYRIK SA	€ 51,00
00.4315.032.110	ROCK SHOX accessorio AM FORK SVC KIT LYRIK 2P	€ 51,00
00.4315.032.150	ROCK SHOX accessorio AM FORK SVC KIT BXR RC	€ 47,00
00.4315.032.160	ROCK SHOX accessorio AM FORK SVC KIT BXR R2C2	€ 51,00
00.4315.032.170	ROCK SHOX accessorio AM FORK SVC KIT BXR WC	€ 51,00
00.4315.032.230	ROCK SHOX accessorio AM FORK SVC KIT DOMAIN	€ 47,00
00.4315.032.240	ROCK SHOX accessorio AM RS AIR CAN SVC KIT MON/MON+	€ 25,00
00.4315.032.250	ROCK SHOX accessorio AM RS AIR CAN HV SVC KIT MON/MON+	€ 25,00
00.4315.032.260	ROCK SHOX accessorio AM RS AIR CAN SVC KIT ARIO/(MON 08-10)	€ 14,00
00.4315.032.280	ROCK SHOX accessorio AM FORK SVC KIT RECONSVR 2013	€ 21,00
00.4315.032.330	ROCK SHOX accessorio AM RS AIR CAN SVC KIT MON3 RT3	€ 21,00
00.4315.032.340	ROCK SHOX accessorio AM RS AIR CAN HV SVC KIT MON3 RT3	€ 21,00
00.4315.032.350	ROCK SHOX accessorio AM FORK SVC KIT PIKE 35MM SA, A1	€ 51,00
00.4315.032.360	ROCK SHOX accessorio AM FORK SVC KIT PIKE 35MM DPA, A1	€ 51,00
00.4315.032.370	ROCK SHOX accessorio AM RS SVC KIT VIVID AIR B1	€ 30,00
00.4315.032.380	ROCK SHOX accessorio AM RS SVC KIT MN 14 B1/C1	€ 21,00
00.4315.032.400	ROCK SHOX accessorio AM FORK SVC KIT 30G A1	€ 21,00
00.4315.032.410	ROCK SHOX accessorio AM FORK SVC KIT XC32 SA A3	€ 21,00
00.4315.032.420	ROCK SHOX accessorio AM FORK SVC KIT RBA A3	€ 21,00
00.4315.032.440	ROCK SHOX accessorio AM FORK SVC KIT RVL SA A3	€ 21,00
00.4315.032.450	ROCK SHOX accessorio AM FORK SVC KIT RVL 2P A3	€ 21,00
00.4315.032.460	ROCK SHOX accessorio AM FORK SVC KIT RCNGLD 2013/A3	€ 21,00
00.4315.032.480	ROCK SHOX accessorio AM RS AIR CAN SVC KIT MN AS 14	€ 31,00
00.4315.032.500	ROCK SHOX accessorio AM SVC KIT RS1 A1	€ 21,00
00.4315.032.510	ROCK SHOX accessorio AM SVC KIT BOXXER TEAM CHARGER	€ 50,00
00.4315.032.520	ROCK SHOX accessorio AM SVC KIT BOXXER WC CHARGER	€ 50,00
00.4315.032.540	ROCK SHOX accessorio AM RS AIR CAN SVC KIT MN DEBONAIR	€ 22,00
00.4315.032.580	ROCK SHOX accessorio AM FORK SVC KIT LYRIK RCT3 SA A1	€ 50,00
00.4315.032.590	ROCK SHOX accessorio AM FORK SVC KIT LYRIK RCT3 2P A1	€ 50,00
00.4315.032.600	ROCK SHOX accessorio AM FORK SVC KIT YARI SA A1	€ 52,00
00.4315.032.610	ROCK SHOX accessorio AM FORK SVC KIT YARI 2P A1	€ 52,00
00.4315.032.613	ROCK SHOX accessorio AM SVC KIT 200H/1YR SID XX/RL B1	€ 61,00
00.4315.032.615	ROCK SHOX accessorio AM SVC KIT 50H DLX/SDLX A1	€ 55,00
00.4315.032.617	ROCK SHOX accessorio AM SVC KIT 200H/1YR SDLX A1	€ 60,00
00.4315.032.618	ROCK SHOX accessorio AM SVC KIT 200H/1YR PIKE DPA A2	€ 82,00
00.4315.032.619	ROCK SHOX accessorio AM SVC KIT 200H/1YR PIKE SA A2	€ 82,00
00.4315.032.620	ROCK SHOX accessorio AM SVC KIT 200H/1YR LYRIK/PIKE29+ DPA A1	€ 82,00
00.4315.032.621	ROCK SHOX accessorio AM SVC KIT 200H/1YR LYRIK/PIKE29+ SA A1	€ 82,00
00.4315.032.626	ROCK SHOX accessorio AM FORK SVC KIT RECON SVR RL SA B1	€ 21,00
00.4315.032.627	ROCK SHOX accessorio AM FORK SVC KIT RECON SVR TK SA C1	€ 21,00
00.4315.032.628	ROCK SHOX accessorio AM FORK SVC KIT RECON SVR RL SA BOOST B1	€ 21,00
00.4315.032.629	ROCK SHOX accessorio AM FORK SVC KIT RECON SVR TK SA BOOST C1	€ 21,00
00.4315.032.630	ROCK SHOX accessorio AM FORK SVC KIT SKTR SVR RL SA A2	€ 21,00
00.4315.032.632	ROCK SHOX accessorio AM SVC KIT 200H/1YR REBA A7 100120B	€ 39,00
00.4315.032.633	ROCK SHOX accessorio AM SVC KIT 200H/1YR REBA A7 120S	€ 39,00
00.4315.032.634	ROCK SHOX accessorio AM SVC KIT 200H/1YR REBA A7 130-150S	€ 39,00
00.4315.032.637	ROCK SHOX accessorio AM SVC KIT 200H/1YR SDLX RMT A1	€ 75,00
00.4315.032.638	ROCK SHOX accessorio AM SVC KIT 200H/1YR SDLXC RMT A1	€ 30,00

KIT MANUTENZIONE (PER COMPLETEZZA CONSULTARE IL B2B)		
00.4315.032.639	ROCK SHOX accessorio AM SVC KIT 200H/1YR SDLXC A1	€ 30,00
00.4315.032.640	ROCK SHOX accessorio AM SVC KIT 200H/1YR BLUTO A3	€ 25,00
00.4315.032.641	ROCK SHOX accessorio AM SVC KIT 200H/1YR RS1 RLCRL CH2 A1	€ 50,00
00.4315.032.642	ROCK SHOX accessorio AM SVC KIT 200H/1YR RVL RC A1	€ 50,00
00.4315.032.644	ROCK SHOX accessorio AM SVC KIT 200H/1YR LR-KPIK29+ DB CH2 B1	€ 97,00
00.4315.032.645	ROCK SHOX accessorio AM SVC KIT 200H/1YR LR-KPIK29+ 2P CH2 B1	€ 97,00
00.4315.032.646	ROCK SHOX accessorio AM SVC KIT 200H/1YR PIKE DB CH2 B1	€ 97,00
00.4315.032.647	ROCK SHOX accessorio AM SVC KIT 200H/1YR PIKE 2P CH2 B1	€ 97,00
00.4315.032.648	ROCK SHOX accessorio AM SVC KIT 200H/1YR JUDY S/G A1	€ 22,00
00.4315.032.649	ROCK SHOX accessorio AM SVC KIT 200H/1YR 30 S/G A1	€ 22,00
00.4315.032.650	ROCK SHOX accessorio AM SVC KIT 200H/1YR RCN RL/TK SA A1	€ 22,00
00.4315.032.651	ROCK SHOX accessorio AM SVC KIT 200H/1YR RCN RL B SA A1	€ 22,00
00.4315.032.652	ROCK SHOX accessorio AM SVC KIT 200H/1YR RCNG RL SA A4	€ 22,00
00.4315.032.653	ROCK SHOX accessorio AM SVC KIT 200H/1YR RCNG RL B SA A4	€ 22,00
11.6818.051.007	ROCK SHOX accessorio SERVICE KIT 200H 1YR RE-VERB/STLTH B1	€ 24,00
11.6818.031.001	ROCK SHOX accessorio SERVICE KIT 400H 2YR RE-VERBSTLTH B1	€ 93,00
11.6818.031.002	ROCK SHOX accessorio SERVICE KIT 400H 2YR RE-VERB B1	€ 93,00



TRUVATIV®

ART, MAGIC, GENIUS.



MANUBRI, ATTACCHI MANUBRIO

NOIR

NOIR T40 RISER BAR



NOIR T30 RISER BAR



MANUBRI MTB RISER

00.6615.136.060 TRUVATIV manubrio noir t30 carbonio 700mm rise 25 31,8

€ 160,00

STYLO

STYLO T30 RISE BAR



STYLO T30 FLAT BAR



MANUBRI MTB FLAT

00.6615.136.020 TRUVATIV manubrio stylo t30 carbonio 700mm flat 31,8 nero

€ 160,00

00.6615.137.020 TRUVATIV manubrio stylo t40 580mm flat 31,8 bianco

€ 68,00

STYLO T30 ATTACCO MANUBRIO



ATTACCHI MANUBRIO CROSS COUNTRY

00.6515.070.010 TRUVATIV attacco stylo t30 90mm 5° 31,8mm nero

€ 61,00

00.6515.070.040 TRUVATIV attacco stylo t30 120mm 5° 31,8mm nero

€ 61,00

HUSSEFELT

HUSSEFELT RISE BAR



HUSSEFELT ATTACCO MANUBRIO



MANUBRI MTB RISER

00.6615.140.010 TRUVATIV manubrio hussefelt 700mm rise 40 31,8 nero

€ 52,00

00.6615.140.000 TRUVATIV manubrio hussefelt 700mm rise 20 31,8 nero

€ 52,00

00.6615.141.000 TRUVATIV manubrio hussefelt comp 700mm rise 20 31,8 nero

€ 34,00

00.6615.141.010 TRUVATIV manubrio hussefelt comp 700mm rise 40 31,8 nero

€ 34,00

ATTACCHI MANUBRIO FREE-RIDE, ALL MOUNTAIN

00.6515.076.000 TRUVATIV attacco hussefelt 40mm 0° nero

€ 45,00

00.6515.076.010 TRUVATIV attacco hussefelt 60mm 0° nero

€ 44,00

00.6515.076.020 TRUVATIV attacco hussefelt 40mm 0° bianco

€ 44,00

00.6515.076.030 TRUVATIV attacco hussefelt 60mm 0° bianco

€ 44,00



DESCENDANT ALLUMINIO



MANUBRI MTB FLAT

00.6618.070.000	TRUVATIV manubrio descendant alluminio 760mm flat 31,8 nero	€ 71,00
00.6618.067.000	TRUVATIV manubrio descendant carbonio 750mm flat 31,8 nero	€ 177,00

MANUBRI MTB RISER

00.6618.155.000	TRUVATIV manubrio descendant carbonio 760mm rise 20 31,8	€ 219,00
------------------------	--	-----------------



ATMOS

ATMOS CARBON FLAT BAR



ATTACCHI MANUBRIO FREE-RIDE, ALL MOUNTAIN

00.6518.018.000	TRUVATIV attacco descendant 40mm 0° nero	€ 77,00
00.6518.018.001	TRUVATIV attacco descendant 50mm 0° nero	€ 77,00
00.6518.018.002	TRUVATIV attacco descendant 60mm 0° nero	€ 77,00

ATMOS 7K FLAT BAR



MANUBRI MTB FLAT

00.6618.205.000	TRUVATIV manubrio atmos 7k carbonio 760mm flat 31,8 nero	€ 195,00
00.6618.207.000	TRUVATIV manubrio atmos 7k alluminio 760mm flat 31,8 nero	€ 80,00

MANUBRI MTB RISER

00.6618.206.001	TRUVATIV manubrio atmos 7k 760mm rise 20 31,8 nero	€ 80,00
00.6618.206.000	TRUVATIV manubrio atmos 7k 760mm rise 10 31,8 nero	€ 80,00

ATMOS 7K RISER BAR



ATMOS ATTACCO MANUBRIO



ATTACCHI MANUBRIO CROSS COUNTRY

00.6518.045.000	TRUVATIV attacco atmos 7k 40mm 6° 31,8mm nero	€ 85,00
00.6518.045.001	TRUVATIV attacco atmos 7k 50mm 6° 31,8mm nero	€ 85,00
00.6518.045.002	TRUVATIV attacco atmos 7k 60mm 6° 31,8mm nero	€ 85,00
00.6518.045.003	TRUVATIV attacco atmos 7k 70mm 6° 31,8mm nero	€ 85,00
00.6518.045.004	TRUVATIV attacco atmos 7k 80mm 6° 31,8mm nero	€ 85,00
00.6518.045.005	TRUVATIV attacco atmos 7k 90mm 6° 31,8mm nero	€ 85,00

MOVIMENTI CENTRALI

00.6418.039.000	Movimento centrale 113mm power spline scatola 68	€ 34,00
00.6418.039.001	Movimento centrale 113mm power spline scatola 73	€ 34,00
00.6418.039.002	Movimento centrale 118mm power spline scatola 68	€ 34,00
00.6418.039.003	Movimento centrale 118mm power spline scatola 73	€ 34,00

ROCK GUARD

11.6318.000.000	Accessorio 2X10 X-GUIDE BLACK SKID PLATE KIT	€ 30,50
------------------------	--	----------------

CORONE

11.6215.015.000	SRAM accessorio acciaio corona 44 bcd 104 nero	€ 31,00
11.6215.064.000	Accessorio mtb corona 22 bcd 64 2x10 velocità nero	€ 11,00
11.6215.093.000	Accessorio mtb corona 24 bcd 64 2x10 velocità nero	€ 13,00
11.6215.087.000	Accessorio mtb alluminio corona 44 bcd 104 3x10 velocità nero	€ 53,00
11.6215.088.000	Accessorio mtb corona 32 bcd 104 3x9 velocità nero	€ 33,00
11.6215.089.000	Accessorio mtb corona 22 bcd 64 nero	€ 22,00
11.6215.016.000	Accessorio mtb acciaio corona 42 bcd 104 2x10 nero	€ 26,00

CORONE DOWNHILL

11.6215.113.000	Accessorio mtb corona 38 bcd 104 singola nero	€ 28,00
------------------------	---	----------------

CHIAVI

00.6415.032.020	Accessorio attrezzo montaggio cuscinetti bb30	€ 52,00
00.6415.032.030	Accessorio attrezzo smontaggio cuscinetti bb30	€ 27,00

MINUTERIA

11.6700.002.010	SRAM accessorio ranelle tra pedale e pedivelle	€ 3,00
11.6915.016.000	Accessorio bullone fissaggio corone acciaio nero	€ 8,00
11.6915.017.000	Accessorio bullone fissaggio corone acciaio per montaggio guard nero	€ 11,00
11.6215.193.000	Accessorio bullone fissaggio corone alluminio rosso	€ 24,00
11.6900.002.040	TAccessorio bullone + estraattore crmo m12	€ 13,00
11.6900.002.050	Accessorio bullone + estraattore crmo m15	€ 8,00
11.6900.002.070	Accessorio bullone + estraattore alluminio m15/m22	€ 18,00
11.6900.002.140	SRAM accessorio bullone pedivella + estraattore GXP silver	€ 11,00
11.6900.002.160	SRAM accessorio bullone pedivella + estraattore GXP nero	€ 19,00

TIME[®]
PEDAL FORWARD



Speciale Series

**SPECIALE
12**



Lo SPECIALE 12 è il perfetto equilibrio tra estetica e prestazioni. Questo pedale con una grande presa, leggero e robusto è stato sviluppato dal nostro team di ingegneri per le richieste dei professionisti dell'enduro, per il trail biking e altro ancora. Lo SPECIALE 12 presenta una piattaforma in alluminio anodizzato, un asse in titanio ed è ora disponibile in due misure: Large (60x90mm) per downhill ed enduro, oppure Small (64x80mm) per trail biking o enduro. Il pedale ha una molla di ritenzione regolabile micrometricamente per soddisfare le esigenze dei rider più evoluti. Lo SPECIALE 12 sfrutta il famoso sistema TIME ATAC per un facile aggancio e per lo scarico del fango. Il famoso sistema di ritenzione TIME permette un facile ingaggio della tacchetta con un aggancio e uno sgancio prevedibili.



PD-SPC-12-B1

€ 390,00

PREZZO AL PUBBLICO IVA INCLUSA



DISEGNO DI LIVELLO PREMIUM

FACILE AGGANCIAMENTO E PRESTAZIONI
IN TUTTE LE CONDIZIONI

IL SISTEMA ATAC ELIMINA IL FANGO
QUANDO SI AGGANCIAMO LA TACCHETTA

LE TACCHETTE SONO COMPRESSE
NELLA CONFEZIONE DI TUTTI I PEDALI

PRESTAZIONI DI ALTO LIVELLO IN QUALSIASI CONDIZIONE PER
ENDURO, TRAIL BIKING E DOWNHILL

MISURE LARGE E SMALL PER ADATTARSI ALLE TUE ESIGENZE

SPECIALE 10



Lo SPECIALE 10 trae ispirazione dallo SPECIALE 12 di livello premium e si distingue come pedale ad elevate prestazioni. Questo pedale è pronto alla sfida su qualsiasi downhill, enduro o uscita di trail biking che devi affrontare. Scegli tra due misure: Large (60x90mm) per downhill ed enduro, oppure Small (64x80mm) per trail biking o enduro. Con una grande presa e una lunga durata nel tempo, lo SPECIALE 10 presenta una piattaforma in alluminio anodizzato e un asse oversize in acciaio cavo internamente. Il pedale ha una molla di ritenzione regolabile micrometricamente per soddisfare le esigenze dei rider più evoluti e sfrutta il famoso sistema TIME ATAC per un facile aggancio, per un nitido sgancio e per lo scarico del fango, per prestazioni sicure in qualsiasi condizione.



PD-SPC-10-B1

€ 200,00

PREZZO AL PUBBLICO IVA INCLUSA



PIATTAFORMA IN ALLUMINIO ANODIZZATO (FINITURA COLORE PURPLE, RAW, DARK GREY, TANGERINE)

REGOLABILE PER ADATTARE IL PEDALE ALLE PROPRIE PREFERENZE

IL SISTEMA ATAC ELIMINA IL FANGO QUANDO SI AGGANCIAMOCI ALLA TACCHETTA

FACILE AGGANCIAMENTO E PRESTAZIONI IN TUTTE LE CONDIZIONI

LE TACCHETTE SONO COMPRESI NELLA CONFEZIONE DI TUTTI I PEDALI

MISURE LARGE E SMALL PER ADATTARSI ALLE TUE ESIGENZE

Atac XC Series

ATAC XC12



Il modello ATAC XC 12 è il nostro pedale da fuoristrada più leggero, realizzato appositamente per un ingaggio immediato e per le alte velocità. Il pedale TIME premium da XC è progettato anche per il comfort, grazie al suo disegno ergonomico. Tutto parte dal facile aggancio, grazie al disegno della tacchetta con un ampio angolo di ingaggio. Una volta che hai agganciato la scarpa sul pedale, ecco che si manifestano le caratteristiche dell'ATAC XC 12: libertà di movimento laterale e angolare del piede per ridurre lesioni e fatica muscolare. Il disegno autopulente del pedale espelle il fango e i detriti ogni volta che agganci la tacchetta. Leggero e resistente, con l'asse in titanio e il corpo in carbonio, l'ATAC XC 12 offre un facile e sicuro aggancio con la tensione regolabile, per venire incontro alle tue preferenze e necessità in fatto di pedali. Questo pedale è perfetto anche per il gravel e il ciclocross.



PD-XC-12-B1

€ 330,00

PREZZO AL PUBBLICO IVA INCLUSA



IDEALE PER IL CROSS COUNTRY,
PER IL GRAVEL E IL CICLOCROSS.

FACILE AGGANCIO E
TENUTA SUL PEDALE

ASSE IN TITANIO E CORPO IN
CARBONIO PER LA LEGGEREZZA

DISEGNO AUTOPULENTE PER ESPELLERE IL FANGO QUANDO SI
AGGANCIA LA TACCHETTA

REGOLAZIONE DELLA TENSIONE

LE TACCHETTE SONO COMPRESSE
NELLA CONFEZIONE DI TUTTI I PEDALI

ATAC XC 10



Il modello ATAC XC 10 è il pedale preferito dai rider che fanno gare per la sua leggerezza e per il disegno ergonomico. Sfrutta la leggerezza del corpo in carbonio con la durata di un asse in acciaio cavo internamente, come anche la regolazione della tensione per adattarsi alle tue esigenze. Libertà di movimento laterale e angolare del piede per ridurre lesioni e fatica muscolare. Il disegno autopulente del pedale espelle il fango e i detriti ogni volta che agganci la tacchetta. L'ATAC XC 10 offre un facile e sicuro aggancio con la tensione regolabile per venire incontro alle tue preferenze e necessità in fatto di pedali. Questo pedale rappresenta un'ottima scelta per il cross country, per il gravel e per il ciclocross.



PD-XC-10-B1

€ 165,00

PREZZO AL PUBBLICO IVA INCLUSA



FACILE AGGANCIO E
TENUTA SUL PEDALE

LEGGERO ASSE IN ACCIAIO CAVO
INTERAMENTE E CORPO IN CARBONIO PER LA LEGGEREZZA

DISEGNO AUTOPULENTE PER
ESPELLERE IL FANGO QUANDO SI AGGANCIA LA TACCHETTA

REGOLAZIONE DELLA TENSIONE

LE TACCHETTE SONO COMPRESSE
NELLA CONFEZIONE DI TUTTI I PEDALI

L'ATAC XC 6 rappresenta un'ottima scelta se sei alla ricerca di un prodotto di qualità per il cross country. L'XC 6 sfrutta un'ergonomia eccellente e un asse in acciaio per la durata nel tempo, un corpo in composito, la regolazione della tensione per personalizzare la presa del pedale sulla suola. Il sistema esclusivo ATAC di bloccaggio permette un aggancio semplice e il disegno aperto pulisce automaticamente dallo sporco ogni volta che si aggancia.

€ 100,00

PREZZO AL PUBBLICO IVA INCLUSA



FACILE AGGANCIO E
TENUTA SUL PEDALE

DURATA NEL TEMPO PER IL CROSS COUNTRY, PER IL GRAVEL
E IL CICLOCROSS.

DISEGNO AUTOPULENTE PER ESPELLERE IL FANGO QUANDO SI
AGGANCIA LA TACCHETTA

REGOLAZIONE DELLA TENSIONE

LE TACCHETTE SONO COMPRESSE
NELLA CONFEZIONE DI TUTTI I PEDALI



PD-XC-6-B1

**ATAC
XC 6**



MX Series

MX
6



Leggero ed ergonomico, MX 6 è il pedale perfetto per tutti i tipi di mountain biking. Con il suo asse oversize in acciaio cavo internamente risulta sufficientemente robusto per l'uso su qualsiasi tracciato. Il sistema proprietario TIME ATAC rende superfacile, sicuro e confortevole l'aggancio della tacchetta. L'MX 6 è anche autopulente, con il sistema a ATAC che elimina fango e detriti ogni volta che si aggancia la tacchetta. E girando le tacchette si hanno a disposizione due opzioni con angolo di rilascio differente (13 gradi o 17 gradi), insieme al disegno autopulente, che permettono di riuscire sempre ad agganciare, anche nelle condizioni con più fango.



PD-MX-6-B1

€ 105,00

PREZZO AL PUBBLICO IVA INCLUSA



UN PEDALE LEGGERO E
DUREVOLE NEL TEMPO

FACILE AGGANCIO E SGANCIO

LIBERTÀ DI MOVIMENTO LATERALE
E ANGOLARE

PROGETTATO PER LE
AVVENTURE IMPEGNATIVE

LE TACCHETTE SONO
COMPRESSE NELLA CONFEZIONE DI TUTTI I PEDALI

MX
4



Se stai cercando un conveniente pedale di qualità per il trail biking, l'hai trovato: è l'MX 4. Questo pedale è leggero ma robusto a sufficienza per qualsiasi condizione di tracciato. Il sistema proprietario TIME ATAC rende superfacile, sicuro e confortevole l'aggancio della tacchetta. L'MX 4 è anche autopulente, con il sistema a ATAC che elimina fango e detriti ogni volta che si aggancia la tacchetta. E girando le tacchette si hanno a disposizione due opzioni con angolo di rilascio differente (13 gradi o 17 gradi), insieme al disegno autopulente, che permettono di riuscire sempre ad agganciare, anche nelle condizioni con più fango.



PD-MX-4-B1

€ 70,00

PREZZO AL PUBBLICO IVA INCLUSA



UN PEDALE LEGGERO E
DUREVOLE NEL TEMPO

FACILE AGGANCIO E SGANCIO

LIBERTÀ DI MOVIMENTO LATERALE
E ANGOLARE

PROGETTATO PER LE
AVVENTURE IMPEGNATIVE

LE TACCHETTE SONO
COMPRESSE NELLA CONFEZIONE DI TUTTI I PEDALI

XPRO Series

XPRO 12 SL



XPRO 12 SL, il massimo livello della tecnologia applicata ai pedali. È il pedale da strada più leggero e più ergonomico in commercio. Il corpo in carbonio dell'XPRO 12 SL e il suo disegno proprietario creano un sistema robusto per trasferire la potenza dalle tue gambe alla strada. Il trasferimento della potenza e la stabilità sono aumentati anche dalla superficie di appoggio più larga, 725 mm², a confronto con la già ampia superficie di contatto dell'XPRESSO, 700 mm². Il sistema ICLIC, con il suo disegno di preapertura, permette un ingaggio positivo e un comfort ancora più grande. Questo pedale, insieme alle tacchette ICLIC Float, permette al piede di muoversi lateralmente e angolarmente quando la tacchetta è agganciata, riducendo i traumi del ginocchio. I pedali TIME XPRO presentano tre diverse misure dell'asse per offrire ai rider maggiori possibilità di scelta per quanto riguarda l'ergonomia. In ultimo, l'XPRO 12 utilizza cuscinetti ceramici a bassissimo attrito e un superleggero asse cavo in titanio, per un peso di appena 87.3 grammi per pedale. La lama in carbonio è inoltre regolabile su tre posizioni per ottimizzare la tensione di ingaggio. La minima altezza del pedale aiuta a posizionare la suola della calzatura più vicina possibile all'asse del pedale, e questo fattore, insieme alla larga piattaforma di appoggio, porta ad una efficienza della pedalata e ad un comfort senza paragoni. Peso massimo raccomandato 90kg.

PD-XPRO-NO12SL

€ 490,00

PREZZO AL PUBBLICO IVA INCLUSA
FATTORE Q51 - Q57

€ 480,00

PREZZO AL PUBBLICO IVA INCLUSA
FATTORE Q53



IL PEDALE TIME DA CORSA CON LE MASSIME PRESTAZIONI

INGAGGIO DELLA TACCHETTA VELOCE E FACILE

TRE POSIZIONI DI TENSIONE DELLA LAMA IN CARBONIO

BASSO SPESSORE PER UNA MIGLIORE ALTEZZA DA TERRA

PROGETTATO PER ESSERE AERODINAMICO E LEGGERO

LE TACCHETTE SONO COMPRESSE NELLA CONFEZIONE DI TUTTI I PEDALI





XPRO 12

L'XPRO 12 è il pedale ideale per i top racer, grazie al minimo peso e al design ergonomico, per infinite ore passate in sella senza problematiche causate dai pedali. Con il suo corpo in carbonio e l'asse in titanio, l'XPRO 12 è notevolmente leggero e robusto. La larga superficie di appoggio del pedale (725 mm²) permette una grande efficienza nel trasferimento della potenza e una stabilità importantissima, in modo di essere pronti a spingere per una volata e per la forza esplosiva. La carenatura inferiore migliora l'aerodinamica e protegge la lama in carbonio. Il sistema brevettato TIME ICLIC aperto permette un veloce e facile aggancio della tacchetta, in modo di lasciare la linea dello start più velocemente. Questo pedale, insieme alle tacchette ICLIC Float, permette al piede di muoversi lateralmente e angolarmente quando la tacchetta è agganciata, riducendo i traumi del ginocchio. I pedali TIME XPRO presentano tre diverse misure dell'asse per offrire ai rider maggiori possibilità di scelta per quanto riguarda l'ergonomia. La regolazione della tensione sulla lama in carbonio prevede tre posizioni per registrare finemente la pressione del meccanismo di ritenzione. L'XPRO 12 utilizza un asse in titanio per un peso massimo del ciclista di 90kg.

PD-XPRO-NO12

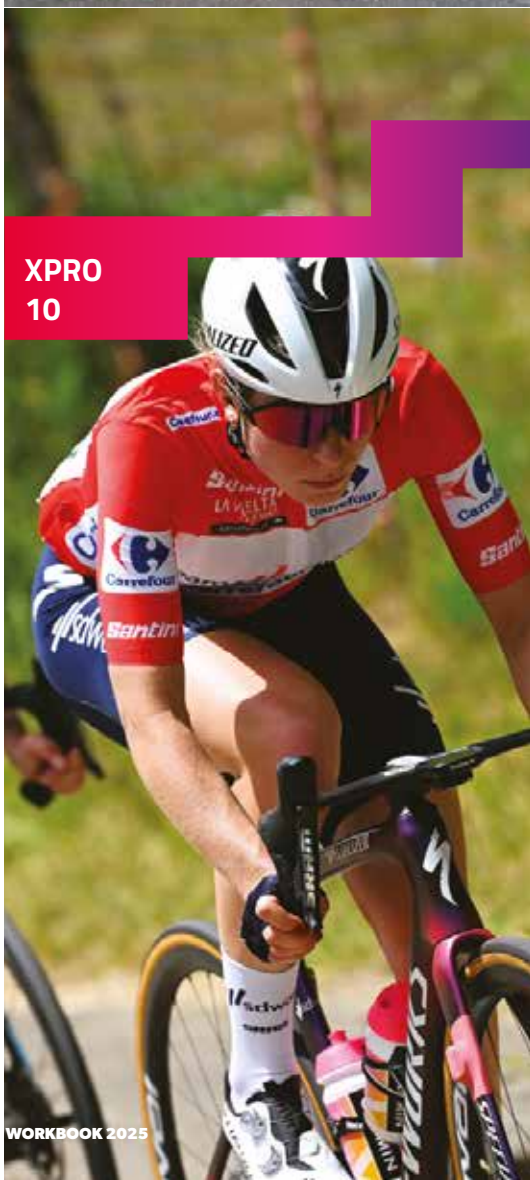

XPRO 10

L'XPRO 10 è il pedale di TIME con il perfetto mix di prestazioni e qualità in un insieme leggero ed ergonomico, pronto per le gare. Il trasferimento della potenza e la stabilità sono al vertice grazie all'ampia superficie di 725 mm². La carenatura inferiore migliora l'aerodinamica e protegge la lama in carbonio. Il sistema brevettato TIME ICLIC aperto permette un veloce e facile aggancio della tacchetta. I pedali TIME sono progettati per eliminare le problematiche causate dai fastidi provocati dal pedale. Puoi regolare con precisione la tensione del meccanismo di ritenuta con le tre diverse tarature della lama in carbonio. I pedali TIME XPRO presentano tre diverse misure dell'asse per offrire ai rider maggiori possibilità di scelta per quanto riguarda l'ergonomia. L'altezza minima del pedale permette una eccellente distanza da terra. L'XPRO 10 utilizza un asse in acciaio cavo internamente, leggero ma robusto.

PD-XPRO-NO10

€ 340,00

PREZZO AL PUBBLICO IVA INCLUSA

FATTORE Q51 - Q57

€ 330,00

PREZZO AL PUBBLICO IVA INCLUSA

FATTORE Q53



PEDALE LEGGERO, ERGONOMICO, CON PRESTAZIONI AERO

INGAGGIO DELLA TACCHETTA VELOCE E FACILE

TRE POSIZIONI DI TENSIONE DELLA LAMA IN CARBONIO

BASSO SPESSORE PER UNA MIGLIORE ALTEZZA DA TERRA

PROGETTATO PER ESSERE AERODINAMICO E LEGGERO

LE TACCHETTE SONO COMPRESSE NELLA CONFEZIONE DI TUTTI I PEDALI

€ 180,00

PREZZO AL PUBBLICO IVA INCLUSA

FATTORE Q51 - Q57

€ 165,00

PREZZO AL PUBBLICO IVA INCLUSA

FATTORE Q53



ELEVATE PRESTAZIONI, LEGGEREZZA ED ERGONOMIA AL GIUSTO PREZZO

INGAGGIO DELLA TACCHETTA VELOCE E FACILE

TRE POSIZIONI DI TENSIONE DELLA LAMA IN CARBONIO

BASSO SPESSORE PER UNA MIGLIORE ALTEZZA DA TERRA

PROGETTATO PER ESSERE AERODINAMICO E LEGGERO

LE TACCHETTE SONO COMPRESSE NELLA CONFEZIONE DI TUTTI I PEDALI



XPRESSO Series

XPRESSO
6



L'XPRESSO 6 ha una grande qualità ed è l'unico pedale della linea XPRESSO ad avere il corpo in carbonio. L'asse in acciaio è leggero e dura nel tempo. Il sistema ICLIC presenta un disegno aperto per rendere l'aggancio superfacile. L'XPRESSO 6 ha la regolazione della tensione della lama in carbonio, un basso spessore e una superficie oversize per efficienza della pedalata e comfort.

€ 105,00

PREZZO AL PUBBLICO IVA INCLUSA



GRANDE QUALITÀ E
PRESTAZIONI ASSICURATEE

INGAGGIO DELLA TACCHETTA
VELOCE E FACILE

BASSO SPESSORE PER UNA
ECCELLENTE ALTEZZA DA TERRA

CORPO IN COMPOSITO PER
LA LEGGEREZZA

LE TACCHETTE SONO COMPRESI
NELLA CONFEZIONE DI TUTTI I PEDALI



PD-XPRESSO-NO06



XPRESSO
4

€ 70,00

PREZZO AL PUBBLICO IVA INCLUSA

L'XPRESSO 4 è realizzato per un assiduo utilizzo quotidiano su strada, è un pedale ergonomico ed efficace. Il sistema ICLIC prevede solo una pressione leggera per l'aggancio, con il risultato di una buona facilità di ingaggio.



GRANDE QUALITÀ E
PRESTAZIONI ASSICURATE

INGAGGIO DELLA TACCHETTA
VELOCE E FACILE

DISEGNO ERGONOMICO

BASSO SPESSORE PER UNA
ECCELLENTE ALTEZZA DA TERRA

LE TACCHETTE SONO
COMPRESSE NELLA CONFEZIONE
DI TUTTI I PEDALI

PD-XPRESSO-NO04

URBAN Series

LINK



LINK è la strada per evolverti con facilità verso le prestazioni dei pedali clipless. Il LINK presenta una piattaforma flat, perfetta per quasi ogni ciclista generico e offre la libertà di pedalare e camminare confortevolmente con le tue calzature preferite. Oppure puoi passare al sistema automatico clipless TIME ATAC, che permette di agganciarti al pedale con le tue calzature ciclistiche preferite, con una maggiore efficienza di pedalata quando affronti pedalate lunghe o in velocità.

€ 70,00

PREZZO AL PUBBLICO IVA INCLUSA



PD-LINK-B1

IDEALE PER I
CICLISTI GENERICI CHE
APPREZZANO LE PERFORMANCE

UN'OTTIMA SCELTA COME PRIMO
PEDALE A SGANCIO RAPIDO

FACILE AGGANCIO E
SGANCIO

PEDALA COME FOSSE UN NORMALE PEDALE OPPURE
AGGANCIATI CON LA TACCHETTA ATAC

LE TACCHETTE SONO COMPRESSE
NELLA CONFEZIONE DI TUTTI I PEDALI

TIME CLEATS



ATAC 13° 17°

La tacchetta ATAC 13/17° funziona con tutti i pedali TIME da mountain bike. Poiché è la tacchetta compresa di serie con tutti i pedali da mountain bike con numerazione "6" e superiori, si tratta della più comune tacchetta richiesta come ricambio. Questa tacchetta permette un angolo di rilascio di 13 gradi o 17 gradi, a seconda di come viene montata sulla suola della calzatura. Compatibile con tutte le calzature con sistema a due fori.



ATAC EASY 10°

La tacchetta ATAC EASY 10° funziona con tutti i pedali TIME da mountain bike. Si tratta della tacchetta compresa di serie con i pedali da mountain bike numerati "4". Questa tacchetta permette un angolo di rilascio di 10 gradi ed è compatibile con tutte le calzature con sistema a due fori. Non lasciatevi ingannare dal nome "EASY". Se siete tra i rider allenati che vogliono diminuire l'angolo di rilascio da quelli di 13 o 17 gradi, questa è la scelta opportuna.



	SPECIFICHE TACCHETTA	FLOTTAGGIO ANGOLARE	FLOTTAGGIO LATERALE	ANGOLO DI SGANCIO
ATAC 13/17°	NORMALE	+/-5°	+/-2.5mm	13°
	A STELI ROVESCIA TI			17°
ATAC EASY 10°	NORMALE	+/-5°	+/-2.5mm	10°

€ 21,00

PREZZO AL PUBBLICO IVA INCLUSA



ICLIC FLOAT

La tacchetta TIME ICLIC Float è la più apprezzata dalla maggior parte dei rider. Il flottaggio si misura calcolando il movimento del piede (angolarmente e in senso laterale) quando è agganciato e in fase di pedalata: la sollecitazione del ginocchio durante la fase di pedalata viene in questo modo ridotta. Le tacchette XPRO e XPRESSO sono state progettate per la gamma dei pedali da strada TIME XPRO e XPRESSO. Le tacchette sono progettate per offrire sicurezza, ergonomia e prestazioni. Permettono un movimento angolare e laterale per rispettare il naturale movimento delle gambe e delle giunture. La tacchetta ICLIC Float offre un flottaggio angolare di +/-5° e un flottaggio laterale di +/-1.25mm. Si può anche regolare la quota di "pedal stance" (scambiando le tacchette) per ottimizzare le prestazioni soddisfacendo tre punti: sicurezza, ergonomia e prestazioni. Il duplice materiale permette una superiore durata nel tempo quando si cammina con le tacchette. Queste tacchette sono di serie per tutti i pedali XPRO e XPRESSO.

€ 21,00

PREZZO AL PUBBLICO IVA INCLUSA



ICLIC FIXED

La tacchetta ICLIC FIXED funziona con tutti i pedali XPRO e XPRESSO. Questa tacchetta è disponibile solo come ricambio e non è compresa con i pedali XPRO e XPRESSO. La tacchetta ha un disegno che non permette angolazione, dunque zero (0) gradi di angolazione del piede e nessun flottaggio laterale lungo l'asse del pedale. Compatibile con tutte le calzature da strada a tre fori, ma è necessario lo spessore incluso per le soles che presentano una notevole curvatura nella sezione dell'avampiede. Nelle istruzioni, facili da consultare, troverete tutti i dettagli.

€ 21,00

PREZZO AL PUBBLICO IVA INCLUSA

SPECIFICHE TACCHETTA		FLOTTAGGIO ANGOLARE	FLOTTAGGIO LATERALE	ANGOLO DI SGANCIO
ICLIC FLOATS	NORMALE	+/-5°	+/-1.25mm	15°
	ROVESCIAIA			
ICLIC FIXED	NORMALE	0°	0mm	

Q-FACTOR SPECIFICATIONS		XPRO NARROW QF51	XPRO REGULAR QF53	XPRO WIDE QF57	XPRESSO
ICLIC FLOATS	NORMALE	49.7mm	51.7mm	55.7mm	51.7mm
	ROVESCIAIA	52.3mm	54.3mm	58.3mm	54.3mm
ICLIC FIXED	NORMALE	51mm	53mm	57mm	53mm





CORIMA

Made in France

La competenza e l'innovazione di CORIMA nel carbonio e nei materiali compositi sono riconosciuti a livello globale. Produciamo ruote in carbonio ad alte prestazioni da oltre 30 anni. Controlliamo tutte le fasi del processo di produzione; dal design all'assemblaggio e confezionamento.

Le nostre ruote sono costruite a mano usando fibre di carbonio preimpregnate, nel nostro stabilimento di LORIOI sur DRÔME, FRANCIA.

Nel 2010 CORIMA ha creato le MCC (le prime ruote interamente in carbonio: mozzo, raggi e cerchio), dal design unico e specifiche tecniche innovative! Lo stesso anno, le ruote MCC hanno vinto il premio "The Star of the Design's Observateur" a Parigi e il "JEC Awards". Nel 2012, le MCC ha vinto la medaglia d'oro alle Olimpiadi di Londra grazie alla vittoria di Alexander VINOKUROV!

L'obiettivo alla base della progettazione delle ruote MCC è quello di utilizzare una tecnologia innovativa per fornire le migliori prestazioni oggi possibili.



CORIMA

Fabbrica nel sud della Francia a
Loriol-sur-Drôme
Superficie totale 3.500mq

Loriol



MCC EVO

Carbon aero spokes

La nuova forma delle ruote MCC EVO è stata progettata per ridurre la resistenza dell'aria. Questo nuovo design è il 9% (ruota anteriore) * e 18% (ruota posteriore) * più aerodinamico. Le ruote MCC vengono assemblate utilizzando solo 12 raggi.

Questo accoppiamento dei raggi porta ad un considerevole riduzione di resistenza al vento permettendo di garantire un più facile controllo della bici.

Grazie alla bassissima inerzia questa ruota è perfetta sia per le salite che alle alte velocità e per le volate.

* rispetto al modello 2019



LA GAMMA

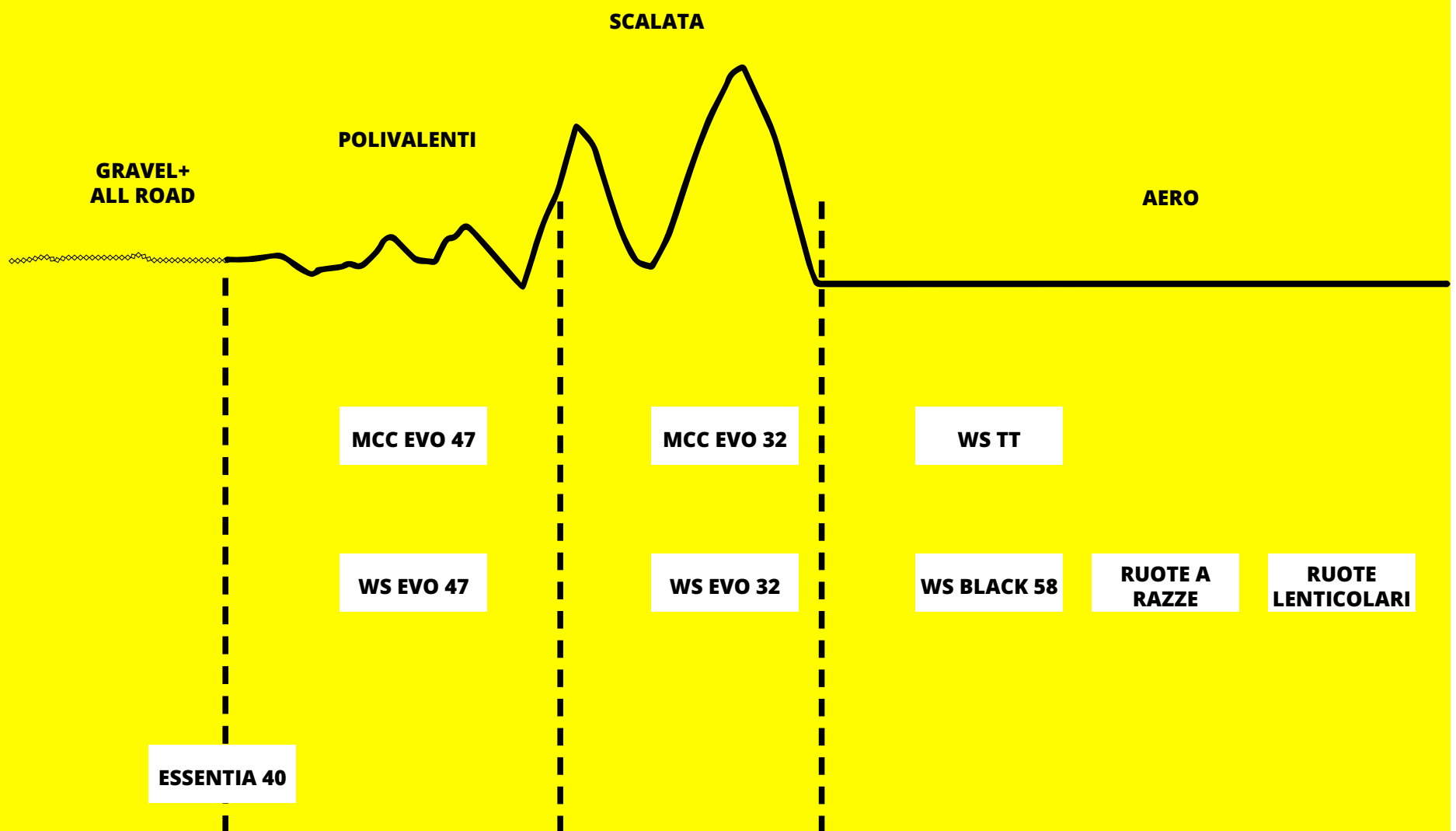

MCC EVO

AL VERTICE DELLA PERFORMANCE

Al vertice della nostra gamma da strada, le MCC EVO offrono agli atleti più esigenti l'esperienza unica di ruote progettate al 100% in carbonio, assemblate a mano in Francia.

CORIMA ha messo tutto il suo know-how al servizio di una gamma dedicata alle altissime prestazioni. Disponibili nelle versioni tubeless o tubolare, i modelli MCC EVO sono capolavori di innovazione dallo stile incomparabile, al servizio dei ciclisti pronti a domare il proprio carattere e le proprie prestazioni.



MCC EVO 47

47MM PER FRENO A DISCO

ROAD

Caratteristiche	Tubolare		Tubeless Ready	
	ANT.	POST.	ANT.	POST.
Diametro	28"-700C	28"-700C	28"-700C	28"-700C
Larghezza	26 mm	26 mm	26 mm	26 mm
Profilo	47 mm	47 mm	47 mm	47 mm
Peso	588 gr.	742 gr.	654 gr.	825 gr.
Raggi	12	12	12	12
Finitura Carbonio	3K	3K	3K	3K
Mozzo	S+	S+	S+	S+
	€ 3.690,00		€ 3.690,00	

Ant. Perno passante 100mm x Ø 12 mm
Standard: Shimano CenterLock®
Post. Perno passante 142mm x Ø 12 mm
Standard: Shimano CenterLock®

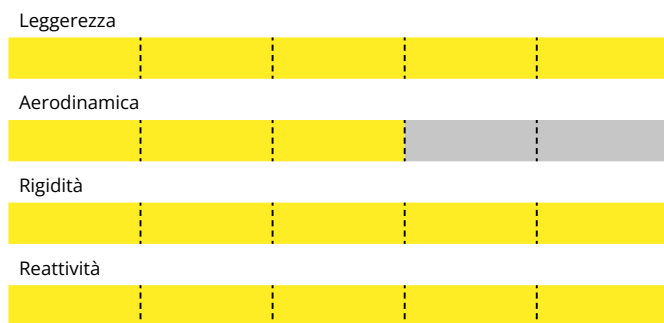

GARANZIA*
A VITA

MCC EVO 32

32MM PER FRENO A DISCO

ROAD

Caratteristiche	Tubolare		Tubeless Ready	
	ANT.	POST.	ANT.	POST.
Diametro	28"-700C	28"-700C	28"-700C	28"-700C
Larghezza	26 mm	26 mm	26 mm	26 mm
Profilo	32 mm	32 mm	32 mm	32 mm
Peso	565 gr.	714 gr.	639 gr.	806 gr.
Raggi	12	12	12	12
Finitura Carbonio	3K	3K	3K	3K
Mozzo	S+	S+	S+	S+
	€ 3.690,00		€ 3.690,00	

Ant. Perno passante 100mm x Ø 12 mm
Standard: Shimano CenterLock®
Post. Perno passante 142mm x Ø 12 mm
Standard: Shimano CenterLock®

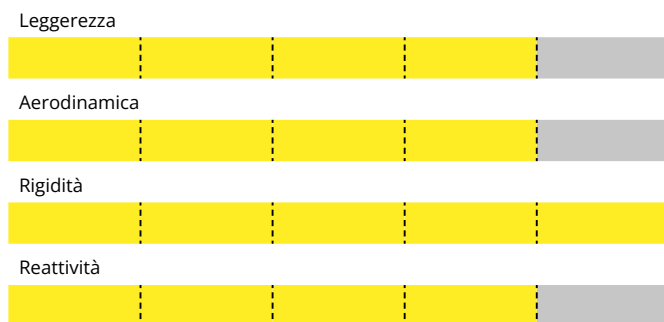

GARANZIA*
A VITA

*La garanzia a vita è valida solo sulla produzione dal 1 Luglio 2023 in avanti ed è limitata al cerchio. Per maggiori informazioni: www.corima.com

WS EVO

VELOCISSIME IN TUTTE LE SITUAZIONI

Con ottime prestazioni in ogni circostanza, le ruote in carbonio WS EVO ti danno accesso al know-how e allo stile iconico dei modelli CORIMA. Il loro design integra le nostre tecnologie più efficienti per garantire prestazioni e reattività per soddisfare le tue ambizioni, offrendo allo stesso tempo un controllo preciso e una grande versatilità.

Disponibili in versione tubeless o tubolare, i modelli della gamma WS EVO rappresentano la scelta migliore per ottimizzare le prestazioni della tua bici.

WS EVO 47

47MM

ROAD

Caratteristiche	FRENO A DISCO Tubolare (Perno passante 12mm CENTER LOCK®)		FRENO A DISCO Tubeless Ready (Perno passante 12mm CENTER LOCK®)	
	ANT.	POST.	ANT.	POST.
Diametro	28"-700C	28"-700C	28"-700C	28"-700C
Larghezza	26 mm	26 mm	26 mm	26 mm
Profilo	47 mm	47 mm	47 mm	47 mm
Peso	660 gr.	830 gr.	680 gr.	860 gr.
Raggi	20	20	20	20
Finitura Carbonio	3K	3K	3K	3K
Mozzo	S	S	S	S
	€ 1.990,00		€ 1.990,00	

Leggerezza



Aerodinamica



Rigidità



Reattività



ROAD

WS EVO 32

32MM

Caratteristiche	FRENO A DISCO Tubolare (Perno passante 12mm CENTER LOCK®)		FRENO A DISCO Tubeless Ready (Perno passante 12mm CENTER LOCK®)	
	ANT.	POST.	ANT.	POST.
Diametro	28"-700C	28"-700C	28"-700C	28"-700C
Larghezza	26 mm	26 mm	26 mm	26 mm
Profilo	32 mm	32 mm	32 mm	32 mm
Peso	615 gr.	775 gr.	665 gr.	840 gr.
Raggi	20	20	20	20
Finitura Carbonio	3K	3K	3K	3K
Mozzo	S	S	S	S
	€ 1.990,00		€ 1.990,00	

Leggerezza



Aerodinamica



Rigidità



Reattività



*La garanzia a vita è valida solo sulla produzione dal 1 Luglio 2023 in avanti ed è limitata al cerchio. Per maggiori informazioni: www.corima.com

RUOTE ENDURANCE ALL ROAD

SODDISFARE UN'ESIGENZA NUOVA

Oggi il ciclismo è sinonimo di scoperta, divertimento e sfida con se stessi. Vogliamo accompagnarti in tutte le tue sfide; dall'uscita della domenica, alla gara Gravel o ad un viaggio in solitaria.

UN NUMERO SEMPRE MAGGIORE DI UTILIZZATORI

Con questo nuovo modello siamo certi che un numero sempre maggiore di persone potrà apprezzare la tecnologia e l'affidabilità che da sempre contraddistinguono i prodotti CORIMA

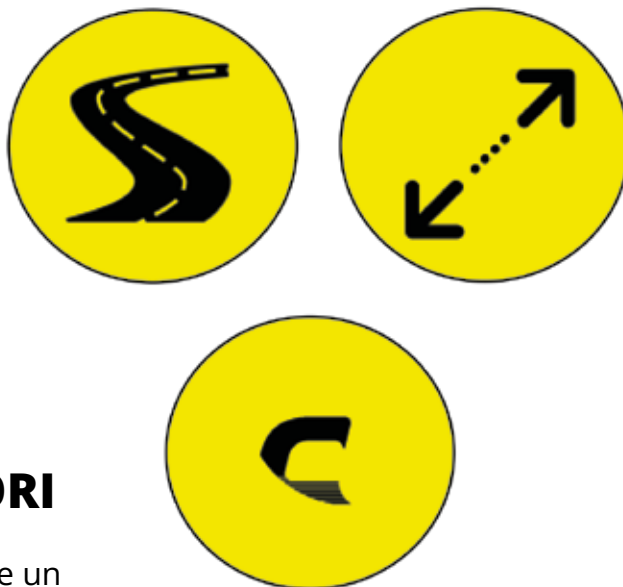

UN SEGMENTO TUTTO NUOVO NELLA GAMMA CORIMA

Finora, le ruote CORIMA sono state progettate e ottimizzate per il massimo delle prestazioni su strada senza compromessi utilizzando le tecnologie di materiali più evoluti.

Con la nuova ESSENTIA 40 andiamo ad aggiungere una seconda opzione per chi cerca una ruota versatile... utilizzabile a 360°.



**SISTEMA CORIMA R2 A 24 RAGGI SAPIM
CON NIPPLI ESTERNI.**

**CORPO RUOTA LIBERA CON SISTEMA A
CRICCHETTO PER UNA MIGLIORE TRAZIONE.**

**CUSCINETTI SOVRADIMENSIONATI
STUDIATI PER I FRENI A DISCO E PER L'USO
ALL-ROAD.**

**SCHIUMA AEROSPAZIALE PER AUMENTARE
LA RESISTENZA E L'AFFIDABILITÀ DELLA
RUOTA.**



ESSENTIA 40

40MM

ROAD

VENDUTE SOLO IN COPPIA

Caratteristiche

Tubeless Ready
(Perno passante 12mm CENTER LOCK®)

	ANT.	POST.
Diametro	28"-700C	28"-700C
Larghezza	28 mm	28 mm
Larghezza Interna	23 mm	23 mm
Profilo	40 mm	40 mm
Peso	745 gr.	855 gr.
Finitura Carbonio	3K	3K
Perno Passante	Ø12 x 100 mm	Ø12 x 142 mm

€ 1.390,00



Pressione TLR max 4,7 bar con gomme da 28 mm
Fornite con nastri tubeless e valvole TLR

Leggerezza



Aerodinamica



Rigidità



Reattività



+ LA MIGLIORE RUOTA ALL-ROUND SUL MERCATO

+ FABBRICATA A MANO NELLA NOSTRA FABBRICA DI LORIOI (FR)

+ FINITURA UNICA

+ RAPPORTO QUALITÀ PREZZO SENZA PARI



WS+ 47

47MM RIM BRAKE

ROAD

Caratteristiche	Tubolare		Copertoncino	
	ANT.	POST.	ANT.	POST.
Diametro	28"-700C	28"-700C	28"-700C	28"-700C
Larghezza	26 mm	26 mm	26 mm	26 mm
Profilo	47 mm	47 mm	47 mm	47 mm
Peso	520 gr.	710 gr.	540 gr.	740 gr.
Raggi	18	20	18	20
Finitura Carbonio	3K	3K	3K	3K
Mozzo	S+	S+	S+	S+
	€ 1.790,00		€ 1.790,00	

Leggerezza

Aerodinamica

Rigidità

Reattività

**CERCHIO
"W"
DA 26MM**

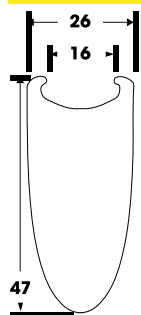

MOZZI S+



Nuovo mozzo in carbonio estremamente leggero. Il logo CORIMA è impresso nel mozzo. Fornite con nuovi sganci rapidi con chiusura in carbonio con logo CORIMA.

WS+ 32

32MM RIM BRAKE

ROAD

Caratteristiche	Copertoncino	
	ANT.	POST.
Diametro	28"-700C	28"-700C
Larghezza	26 mm	26 mm
Profilo	32 mm	32 mm
Peso	490 gr.	690 gr.
Raggi	18	20
Finitura Carbonio	3K	3K
Mozzo	S+	S+
	€ 1.790,00	

Leggerezza

Aerodinamica

Rigidità

Reattività

**CERCHIO
"W"
DA 26MM**

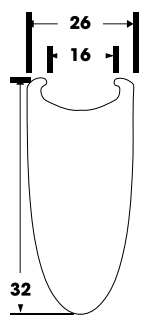

MOZZI S+



Nuovo mozzo in carbonio estremamente leggero. Il logo CORIMA è impresso nel mozzo. Fornite con nuovi sganci rapidi con chiusura in carbonio con logo CORIMA.

WS BLACK 58

58MM DISC BRAKE

ROAD

DECALCO GRIGIO
METALLIZZATO

Caratteristiche	Copertoncino	
	ANT.	POST.
Diametro	28"-700C	28"-700C
Larghezza	26 mm	26 mm
Profilo	58 mm	58 mm
Peso	705 gr.	975 gr.
Raggi	18	20
Finitura Carbonio	3K	3K
Mozzo	S	S

€ 1.890,00



*in foto viene riportata la versione S+ (mozzo in Carbonio). Il modello S ha il mozzo in ALLUMINIO.

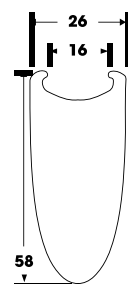

CERCHIO
"W"
DA 26MM

MOZZO
NERO E
RAGGI NERI

S

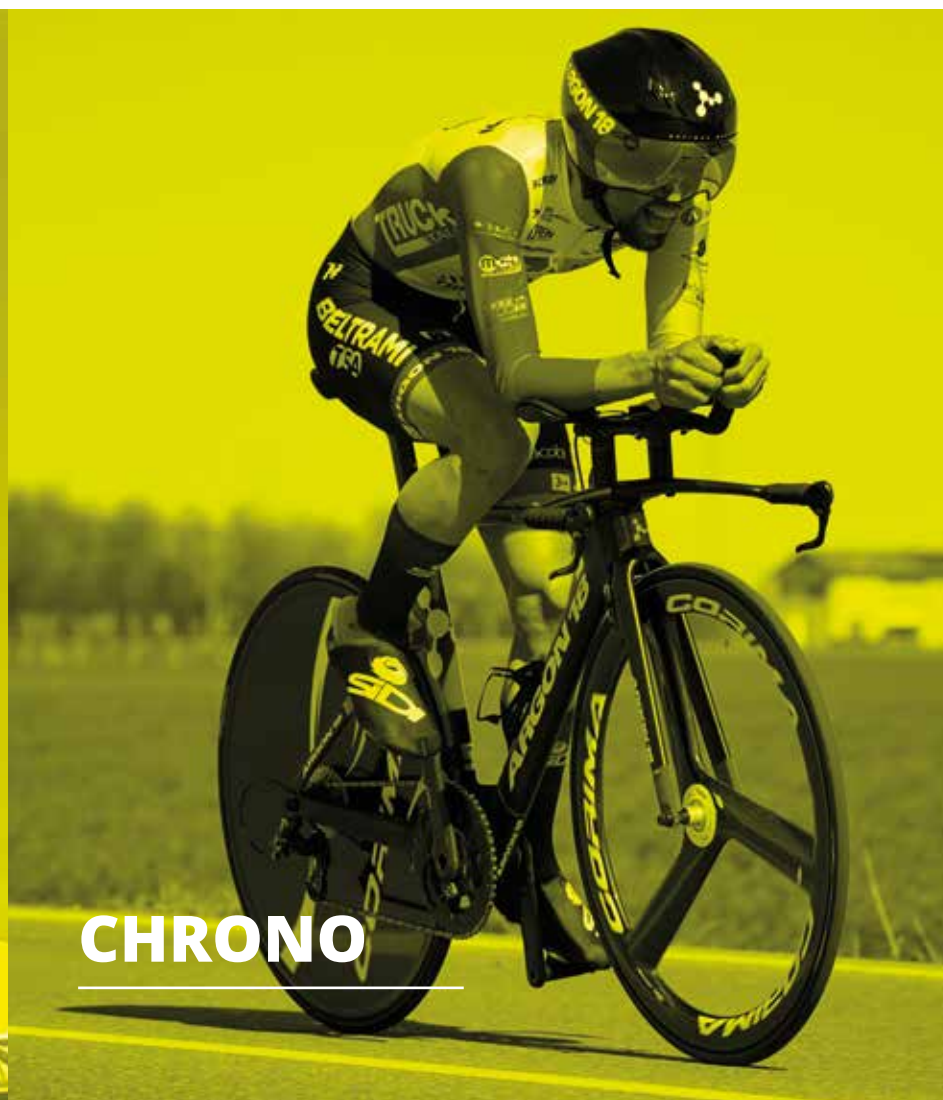

NEW **WS1**
58MM

PISTA

Caratteristiche	Copertoncino	
	ANT.	POST.
Diametro	28"-700C	28"-700C
Larghezza	26 mm	26 mm
Profilo	47 mm	47 mm
Peso	610 gr.	850 gr.
Raggi	18	24
Finitura Carbonio	3K	3K
Mozzo	S	S

€ 1.250,00



WS1
47MM

PISTA

Caratteristiche	Tubolare		Copertoncino	
	ANT.	POST.	ANT.	POST.
Diametro	28"-700C	28"-700C	28"-700C	28"-700C
Larghezza	26 mm	26 mm	26 mm	26 mm
Profilo	47 mm	47 mm	47 mm	47 mm
Peso	545 gr.	760 gr.	610 gr.	850 gr.
Raggi	18	24	18	24
Finitura Carbonio	3K	3K	3K	3K
Mozzo	S	S	S	S

€ 1.250,00

€ 1.250,00



DECISIV 3

PISTA

CERAMIC BEARINGS

Caratteristiche	Tubolare
	ANT.
Diametro	28"-700C
Larghezza	22,6 mm
Profilo	47 mm
Perno	Asse Ø9 x 100mm + 2 viti M6 x 25mm + 2 Ø20mm
Peso	770 gr.
Finitura Carbonio	6K/UD
€ 2.990,00	



TEST IN GALLERIA DEL VENTO

Per ottimizzare la composizione del carbonio abbiamo programmato diverse sessioni di test in velodromo e in galleria del vento oltre che al banco in fabbrica

- DECISIV C+ ha ottenuto il miglior risultato di rigidità
- DECISIV 3 è rigida quanto la 4 razze con una resistenza all'avanzamento nettamente inferiore
- DECISIV C+ è il miglior prodotto al mondo in assoluto tenendo conto del mix tra aerodinamica e rigidità.
- I test effettuati con tubolari di sezione 22/23 mostrano il miglior risultato complessivo.



DECISIV LENTICOLARE C+

PISTA

CERAMIC BEARINGS

Caratteristiche	Tubolare	
	ANT.	POST. Con cuscinetti ceramici
Diametro	28"-700C	28"-700C
Larghezza	22,6 mm	22,6 mm
Perno	Asse Ø9 x 100mm + 2 viti M6 x 25mm + 2 Ø20mm	Asse Ø10 x 120mm + 2 viti pista
Peso	1.000 gr.	1.270 gr.
Finitura Carbonio	6K/UD	6K/UD
€ 2.990,00		€ 2.990,00



3 RAZZE WS TT

47MM

VERSIONE FRENO A DISCO

SOLO RUOTA ANTERIORE

Caratteristiche	Tubolare	Copertoncino
	SOLO RUOTA ANT.	SOLO RUOTA ANT.
Diametro	28"-700C	28"-700C
Larghezza	26 mm	26 mm
Profilo	58 mm	58 mm
Peso	855 gr.	1.005 gr.
Finitura Carbonio	3K	3K
	€ 1.890,00	€ 1.890,00



ROAD

NUOVO CERCHIO "W" DA 26MM

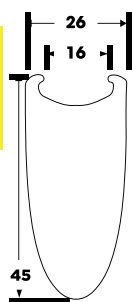

5 RAZZE

Caratteristiche	Tubolare	
	ANT. Con cuscinetti ceramici	POST.
Diametro	28"-700C	28"-700C
Larghezza	22,6 mm	22,6 mm
Profilo	47 mm	47 mm
Peso	870 gr.	870 gr.
Finitura Carbonio	3K	3K
	€ 2.449,00	€ 2.549,00



PISTA

DISCO 28"

**ROAD
PISTA**

**POST. COP. WS TT
SOLO ROAD
SOLO FRENO A DISCO**

Caratteristiche Tubolare / Tub. Pista FRENO RIM C+

	ANT. Con cuscinetti ceramici	POST.
Diametro	28"-700C	28"-700C
Larghezza	22,6 mm	22,6 mm
Peso	890 gr.	985 gr.
Finitura Carbonio	3K	3K
	€ 1.190,00	€ 1.190,00

VERSIONE FRENO A DISCO

Caratteristiche TUBOLARE WS TT WS TT COP.

	POST. (CENTER LOCK® T.A 12 MM)	POST. W (CENTER LOCK® T.A 12 MM)
Diametro	28" / ETRTO 28" (633)	28" / ETRTO 28" (633)
Larghezza	26 mm	26mm
Asse	perno passante Ø12 x 142mm	perno passante Ø12 x 142mm
Peso	1065 gr.	1255 gr.
Finitura Carbonio	3K	3K
	€ 1.190,00	€ 1.990,00

FRENO RIM C+



La ruota a Disco originale Corima è il riferimento preso in considerazione in tutto il mondo in materia di ruote a Disco. Può essere utilizzata per corse su strada, prove a cronometro o su pista. La ruota monoscocca non è soltanto leggera,

ma anche sufficientemente rigida da consentire un'accelerazione rapida su pista con il massimo della velocità nelle prove a cronometro. Il cerchio Concept 2D adattato alle ruote a disco ne migliora l'aerodinamica e le prestazioni.



PATTINI FRENO

€ 40,00

PREZZO AL PUBBLICO IVA INCLUSA



I pattini freno Corima sono appositamente studiati per frenatura su cerchi in carbonio e sono il risultato di costanti test eseguiti in laboratorio ed in collaborazione con i team professionistici.

Per una maggiore sicurezza i pattini Corima sono in grado di offrire:

- Una frenata efficace sia in condizioni di asciutto che di bagnato.
- Una buona tenuta alle alte temperature.
- Una migliore resistenza all'usura grazie alla nuova composizione.
- Un'assoluta silenziosità in frenata.
- Un'estrema facilità di montaggio dovuta alla morbidezza del pattino.

Disponibile sia per Shimano/SRAM che per Campagnolo

PATTINI FRENO

€ 40,00

PREZZO AL PUBBLICO IVA INCLUSA

RUOTE IN CARBONIO



Questi nuovi pattini sono il risultato di costanti test eseguiti in laboratorio ed in collaborazione con i team professionistici.

- Frenata efficace in tutte le condizioni. Miscela espressamente studiata per la massima performance anche sul bagnato.
- Ottima resistenza alle alte temperature.
- Maggiore durata grazie alla nuova composizione.
- Assoluta silenziosità.
- Estrema facilità di montaggio
- Disponibile anche in versione Direct Mount
- Blister da 4PZ

CERCHI	PESO	PREZZO PUBBLICO (IVA INCL.)
CORIMA 32 MM CERCHIO 28" (700C) 12/16/18/20/22/24/28/32 FORI TUBOLARE (3K)	290	580,00 €
CORIMA 32 MM CERCHIO 28" (700C) 12/16/18/20/22/24/28/32 FORI COPERTONCINO (3K)	430	750,00 €
CORIMA 32 MM CERCHIO "W" 28" (700C) 12/16/18/20/22/24/28/32 FORI TUBOLARE (3K) 26MM	300	620,00 €
CORIMA 32 MM CERCHIO "W" 28" (700C) 12/16/18/20/22/24/28/32 FORI COPERTONCINO (3K) 26MM	440	770,00 €
CORIMA 47MM CERCHIO 26" (700C) 12/16/18/20/22/24/28/32 FORI TUBOLARE (3K)	350	620,00 €
CORIMA 47MM CERCHIO 28" (700C) 12/16/18/20/22/24/28/32 FORI TUBOLARE (3K)	370	620,00 €
CORIMA 47MM "W" CERCHIO 28" (700C) 12/16/18/20/22/24/28/32 FORI TUBOLARE (3K) 26MM	380	660,00 €
CORIMA 47MM CERCHIO 28" (700C) 12/16/18/20/22/24/28/32 FORI COPERTONCINO (3K)	470	770,00 €
CORIMA 47MM "W" CERCHIO 28" (700C) 12/16/18/20/22/24/28/32 FORI COPERTONCINO (3K) 26MM	480	800,00 €
CORIMA 58MM "W" CERCHIO 28" (700C) 12/16/18/20/22/24/28/32 FORI TUBOLARE (3K) 26MM	450	780,00 €
CORIMA 58MM "W" CERCHIO 28" (700C) 12/16/18/20/22/24/28/32 FORI COPERTONCINO (3K) 26MM	550	950,00 €

ACCESSORI	PESO	PREZZO PUBBLICO (IVA INCL.)
BLISTER DA 4 PATTINI SHIMANO/SRAM		40,00 €
BLISTER DA 4 PATTINI CAMPAGNOLO		40,00 €
BLISTER DA 4 PATTINI SHIMANO DIRECT MOUNT		40,00 €

RICAMBI	PESO	PREZZO PUBBLICO (IVA INCL.)
CORPI RUOTA LIBERA EVO		
CORIMA accessorio corpetto mozzo essentia/EVO 12 velocità shimano perno passante		142,00 €
CORIMA accessorio corpetto mozzo essentia/EVO 12 velocità campagnolo perno passante		142,00 €
CORIMA accessorio corpetto mozzo essentia/EVO 12 velocità xdr perno passante		142,00 €
CORPI RUOTA LIBERA RUOTE ANTERIORI A MARZO 2011		
CORPO RUOTA LIBERA CAMPA 9/10/11		110,00 €
CORPO RUOTA LIBERA SHIMANO 8/9/10V- SRAM		110,00 €
*E' necessario acquistare anche la vite sotto:		
VITE CASSETTA IN ALLUMINIO (15.4 MM)(CAMPA)		9,00 €
VITE CASSETTA IN ALLUMINIO (12.9 MM)(SHIMA)		9,00 €
CORPI RUOTA LIBERA RUOTE ANTERIORI A MARZO 2011 (NO "S" O "S+")		
CORPO RUOTA LIBERA CAMPA 9/10/11		110,00 €
CORPO RUOTA LIBERA SHIMANO 8/9/10V- SRAM		110,00 €
CORPI RUOTA LIBERA PER RUOTE MCC (NO "S" O "S+")		
CORPO RUOTA LIBERA CAMPA 9/10/11		110,00 €
CORPO RUOTA LIBERA SHIMANO 8/9/10V- SRAM		110,00 €
CORPI RUOTA LIBERA PER RUOTE "S1", "S", "S+" ED MCC "S+"		
CORPO RUOTA LIBERA CAMPA 9/10/11		130,00 €
CORPO RUOTA LIBERA SHIMANO 8/9/10V- SRAM		130,00 €
SGANCI RAPIDI CON CHIUSURA CARBONIO CON LOGO CORIMA (COPPIA)	73	98,00 €
PROLUNGA VALVOLA IN ALLUMINIO		5,00 €
CHIAVE TIRARAGGI		6,00 €
PERNO POSTERIORE IN ALLUMINIO PER TUTTE LE RUOTE (NO PER RUOTE "S" ED "S+")		53,00 €
PERNO POSTERIORE IN TITANIO-ALLUMINIO PER RUOTE "S" ED "S+" (DIAM. 10/17 MM)		62,00 €
CUSCINETTI A SFERA IN ACCIAIO INOX CAD.		12,00 €
CUSCINETTI A SFERA IN ACCIAIO INOX PER MOZZI "S1", "S" ED "S+" CAD.		12,00 €
SET ADESIVI PER TUTTI I MODELLI DI RUOTE		25,00 €
RAGGI SAPIM CX PIATTI CAD.		4,00 €
RAGGI SAPIM CX-RAY PIATTI CAD.		5,00 €
RAGGI SAPIM LEADER TONDI CAD.		3,50 €

SGANCI RAPIDI

€ 98,00

PREZZO AL PUBBLICO IVA INCLUSA

Sganci rapidi con chiusura in carbonio con logo CORIMA
Peso: 35 gr. Ant. e 38 gr. Post.



ENDLESS POSSIBILITIES



LA NOSTRA STORIA

Dopo il 1989 nel nostro Paese è stata consentita la libera impresa. Come ex ciclista ero molto vicino ai tubolari e nel 1990 ho iniziato a pensare alla possibilità di modificare il design dei tubolari in modo da migliorarne le proprietà. È successo il 13 gennaio 1991, ho realizzato il primo pneumatico tubolare brutto ma funzionale su un dispositivo molto primitivo.

Dopo alcune modifiche e l'ampliamento degli impianti di produzione, che ho sistemato nel giardino di casa, ho assunto i primi 5 dipendenti. Questo ci bastò per vendere i prodotti prima nelle immediate vicinanze e poi in tutta quella che allora era la Cecoslovacchia.

Un anno dopo, nel 1992, abbiamo iniziato ad esportare i nostri tubolari negli Stati Uniti. Il mercato americano è stato fondamentale per il vero lancio del marchio TUFO. Fin dall'inizio abbiamo prestato particolare attenzione alla qualità dei nostri prodotti, mediante severi controlli su ogni pezzo prodotto e anche testando i tubolari nel nostro laboratorio di prove dinamiche.

Già nel 1993 potevamo permetterci di affittare uno spazio produttivo e uffici più grandi a Otrokovice.

Abbiamo poi ampliato la gamma con il sigillante TUFO e il nastro adesivo Tufo per l'incollaggio dei tubolari al cerchio.

Nello stesso anno abbiamo lanciato e brevettato una novità mondiale nel campo della bicicletta, vale a dire un tubolare per cerchio da copertoncino - il cosiddetto tubolare copertoncino.

Nel 1994 siamo riusciti ad entrare nei mercati australiano e giapponese e gradualmente abbiamo acquisito distributori in altri paesi asiatici.

In America andavamo ancora bene e già riuscivamo a coprire tutti i rami del ciclismo con i nostri tubolari. Abbiamo acquistato i locali in affitto a Otrokovice e nel 1996 abbiamo iniziato a costruire una nuova sede Tufo con produzione, magazzino e uffici. Nel 2006 siamo stati costretti ad ampliare ulteriormente la parte produttiva dell'edificio ed è così che la sede TUFO ha assunto l'aspetto attuale. Nel 2008 abbiamo investito nell'acquisto di un vecchio edificio produttivo nello stabilimento originale di Bata a Zlín e nel 2011 abbiamo iniziato a sviluppare e produrre lì i nostri pneumatici. A poco a poco, abbiamo acquisito la produzione per la miscelazione di mescole di gomma e allestito un moderno laboratorio fisico e meccanico. Grazie alla nostra vasta ricerca e allo sviluppo dei prodotti, nel 2018 siamo stati in grado di aggiungere pneumatici tubeless ready alla nostra produzione.

Nel 2022 abbiamo ampliato e modernizzato la produzione di pneumatici per biciclette. Nello stesso anno, grazie al cofinanziamento dell'UE, siamo riusciti a ridurre il consumo energetico dell'edificio. Per il 2024 abbiamo previsto il rinnovamento dei servizi igienici del personale. Tutti questi investimenti ci consentiranno di aumentare la capacità produttiva necessaria di pneumatici per biciclette nei prossimi anni.



Fondatore di TUFO
ING. MILOSLAV KLBAL





TECNOLOGIE

Le gomme TUFO non garantiscono solo una guida perfetta in gara, ma anche in allenamento.

„Apprezzo molto il legame con il nostro team,” dice František Trkal, allenatore della squadra juniores Dukla Praha.

CARBON BLACK **TREAD COMPOUND**

Miscela estremamente robusta e duratura. Questa miscela ad elevato contenuto di carbonio garantisce una lunga durata ed una elevata protezione dalle forature. Risulta particolarmente indicata per tubolari da ciclocross e per i tubolari da pista dal peso estremamente contenuto.

SPC SILICA **TREAD COMPOUND**

Usiamo questa miscela nella maggior parte dei nostri tubolari da strada. Con una durezza di 66 Shore A questa miscela di gomme sintetiche e naturali permette di produrre tubolari con un'eccellente grip sul bagnato ed al contempo dotati di bassa resistenza al rotolamento.

NAN SILICA **TREAD COMPOUND**

Si tratta di un composto specifico per i velodromi con pista in legno che garantisce maggiore velocità, aderenza e maneggevolezza. Non adatto al bagnato..



Protezione laterale formulata per proteggere la parte più esposta delle gomme da MTB. Questa speciale striscia protettiva protegge il tubolare dagli urti contro gli spigoli vivi.

OIL SILICA **TREAD COMPOUND**

Un composto morbido (60 Shore A) sviluppato per MTB XC e Marathon. L'aggiunta di olio ad una miscela di polimeri unita ad un attivatore a base di Silice migliora la trazione e riduce la resistenza al rotolamento. Oltre che ridurre notevolmente l'usura.

BIC SILICA **TREAD COMPOUND**

Un composto studiato appositamente per piste indoor in legno o plastica, garantisce eccellente trazione e maneggevolezza. Questo composto non lascia alcun segno di colore sulle piste. Non adatto al bagnato.



Strato di leggerissimo poliestere con materiale composito contro le forature. Utilizzato nei pneumatici Calibra per incrementarne la durata.

CRCA CARCASSA IN GOMMA CON FIBRE DI ARAMIDE (CRCA)

CRCA è un materiale composito speciale, per mezzo del quale le fibre aramidiche ad alto modulo vengono inserite nella carcassa del pneumatico. La Tecnologia CRCA aumenta la resistenza alle forature e la resistenza totale della carcassa. La costruzione CRCA migliora il comfort di guida ed assorbe le vibrazioni.

VECTRAN **PUNCTURE BARRIER**

Questo sistema anti-foratura estremamente efficace è posto direttamente sotto al battistrada.

Il cuore di questo sistema è costituito dal VECTRAN - un polimero di cristalli liquidi (LCP) le cui fibre sono cinque volte più robuste dell'acciaio. Il VECTRAN offre una straordinaria resistenza al taglio ed all'impatto ed è caratterizzato da un peso molto contenuto - proprietà perfette per gli pneumatici di fascia alta.

VECTRAN PUNCTURE BARRIER non solo fornisce la migliore protezione possibile contro la foratura ma assicura anche una maggiore stabilità in curva.



TUBOLARI E TUBOLARI CLINCHER

La costruzione di entrambi i tipi è praticamente uguale, e consiste in un toroide tubolare chiuso. La differenza esiste soltanto nel montaggio del pneumatico sul cerchio.

“ Utilizzo pneumatici TUF0 dal 2003 e devo dire che per me è la migliore gomma in pista. I pneumatici sono molto leggeri e si adattano molto bene a molti tipi di superfici! Non potrei essere più felice! ”



9 Battistrada - prodotto o con mescole gommose al silicio attivo, silicio, silicio + VP Si 363 o carbonio nero (specificato per ogni modello).

8 Strato protettivo di gomma - situato sotto il battistrada - indica, quando visibile, l'usura del pneumatico e la maggiore possibilità di forature (solo in modelli specifici).

7 Strato a prova di foratura - costituito da mescola di corde di gomma dove l'angolo della corda è molto vicino alla direzione della circonferenza del pneumatico. Inoltre diminuisce la resistenza al rotolamento e aumenta la potenza di trasferimento (solo in modelli specifici).

6 Gli strati della carcassa sono sovrapposti e uniti sotto il battistrada, creando un aumento del valore TPI (fili per pollice) e migliorando la resistenza alle forature.

5 La carcassa è formata da due strati di mescola di corde di gomma con orientamento invertito in ogni strato; l'adesione avviene con una matrice di gomma naturale rinforzata con silicio. Il valore TPI della carcassa varia da 60 a 120 a seconda dei diversi modelli di pneumatico.

4 Lo strato ermetico interno è costituito da uno speciale compound di gomma butilica. La bassa permeabilità di questo strato consente lunghi intervalli tra un gonfiaggio e l'altro. Inoltre l'unione resistente tra lo strato ermetico e la carcassa consentono una ridotta resistenza al rotolamento.

3 La base è fatta di cotone. Assorbe la colla in maniera uniforme, in modo da consentire un'adesione ottimale tra il cerchio e il pneumatico.

2 Il profilo del cordone segue la forma del cerchio e dopo il gonfiaggio offre un legame perfetto tra di essi. Inoltre, protegge l'angolo del cerchio da possibili danni.

1 Il profilo rinforzante del cordone nei tubolari clincher permette un facile montaggio del pneumatico e impedisce a quest'ultimo di staccarsi dal cerchio in situazioni estreme.

Tubolare



Tubolare Clincher

COPERTONCINI E TUBELESS

I pneumatici Tubeless hanno una camera d'aria sigillata direttamente incorporata nella carcassa del pneumatico che trattiene l'aria a differenza dei tradizionali copertoncini che utilizzano una camera d'aria esterna. Le nostre gomme Tubeless sono dotate del rinforzo anti foratura in Vectran da tallone a tallone per aumentare la sicurezza e per ridurre al minimo la perdita di aria.

“**Utilizzo le gomme TUF0 da più di un anno, le ho su tutte le mie bici. Dal gravel alla mountain bike. La mia combinazione preferita è una XC12 al posteriore e una XC11 all'anteriore. Con l'XC11 all'anteriore ho trovato il grip di cui ho bisogno in curva e l'XC12 al posteriore è velocissima, una gomma che ha anche la capacità di assorbire gli urti sui tracciati con molte radici è un grosso vantaggio. Sono molto contento delle prestazioni degli pneumatici TUF0 che mi hanno permesso di salire sul podio in gara.**”

Copertoncino



1 Camera d'aria separata

2 Rinforzo antiferatura in VECTRAN™

3 Mescola del battistrada in Silica

4 Strato protettivo di gomma - situato sotto il battistrada - indica, quando visibile, l'usura del pneumatico e la maggiore possibilità di forature (solo in modelli specifici).

5 Gli strati della carcassa sono sovrapposti e uniti sotto il battistrada, creando un aumento del valore TPI (fili per pollice) e migliorando la resistenza alle forature.

6 La carcassa è formata da due strati di mescola di corde di gomma con orientamento invertito in ogni strato; l'adesione avviene con una matrice di gomma naturale rinforzata con silicio. Il valore TPI della carcassa varia da 60 a 120 a seconda dei diversi modelli di pneumatico.

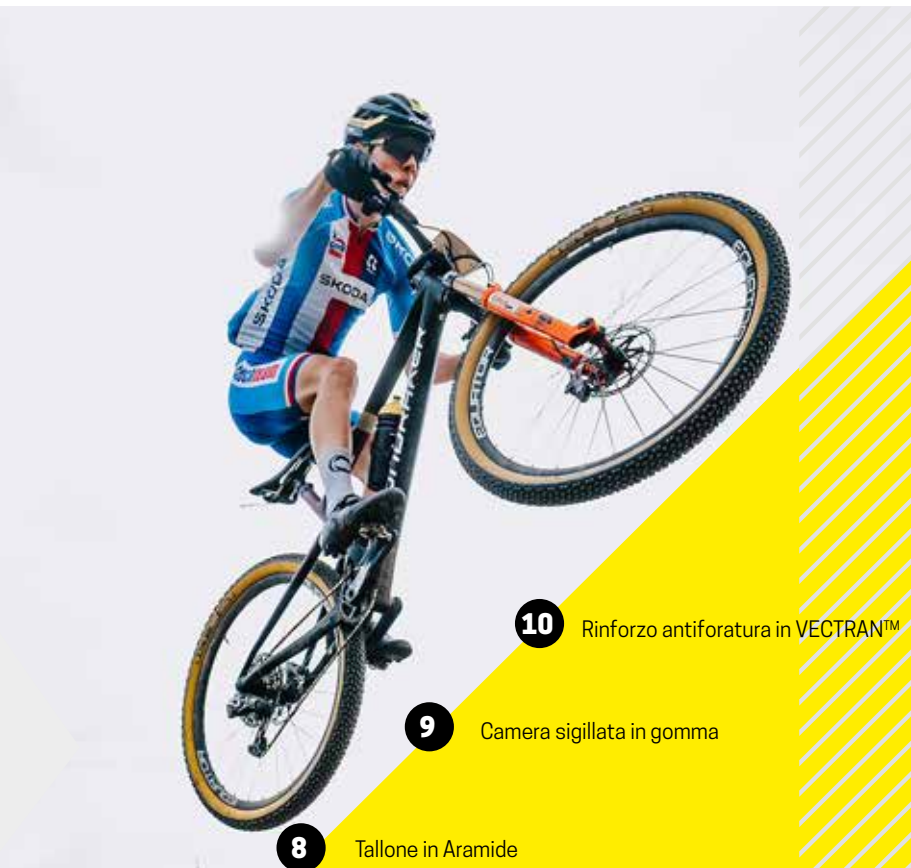

10 Rinforzo antiferatura in VECTRAN™

9 Camera sigillata in gomma

8 Tallone in Aramide

7 Fianco rinforzato

6 La carcassa è formata da due strati di mescola di corde di gomma con orientamento invertito in ogni strato; l'adesione avviene con una matrice di gomma naturale rinforzata con silicio. Il valore TPI della carcassa varia da 60 a 120 a seconda dei diversi modelli di pneumatico.



Tubeless

NEW ENDURANCE 7TR

€ 79,90

PREZZO AL PUBBLICO IVA INCLUSA

TUBELESS
TUBELESS READY

28 mm



VECTRAN PUNCTURE BARRIER
NANOSILICA TREAD COMPOUND
ARAMID BEADS FOLDABLE
GRIP COMPOUND

Allenamento Gara

NUOVO MODELLO TUBELESS READY CON COSTRUZIONE INNOVATIVA PORTA L'ESPERIENZA DI CICLISMO A UN LIVELLO COMPLETO.

COMPATIBILE HOOKLESS.

Massima aderenza e stabilità, per prestazioni senza compromessi. TUFO Endurance 7TR offre prestazioni al top grazie a un'innovativa combinazione di NANOSILICA e CARBON BLACK. Questa speciale miscela offre un'aderenza incredibile e assicura un'eccellente stabilità anche a bassa pressione. Con una perfetta combinazione di resistenza al rotolamento e comfort, sono gli pneumatici ideali per chi cerca una guida comoda ma veloce.

Modello	Misura	Peso	Pressione	Conto TPI Fianco / Battistrada
ENDURANCE 7TR 28	28-622 (700x28C)	295g	4 - 6,5 bar (60-95 p.s.i.)	315/270

COMTURA PRIMA

€ 79,90

PREZZO AL PUBBLICO IVA INCLUSA

TUBELESS
TUBELESS READY

25 mm 28 mm

30 mm



COMPATIBILE HOOKLESS

VECTRAN PUNCTURE BARRIER
SPC SILICA TREAD COMPOUND
ARAMID BEADS FOLDABLE
PROTECTIVE RUBBER PLY

Allenamento Gara
Durata Protezione Comfort Peso

Il pneumatico Comtura Prima è dotato di una miscela completamente nuova sia per la battistrada che per la carcassa. Bassa resistenza al rotolamento ed eccellente aderenza sul bagnato sono i principali vantaggi. Rinforzo VECTRAN PUNCTURE BARRIER che, non solo fornisce la migliore protezione possibile contro le forature, ma assicura anche stabilità e tenuta in curva.

Abbiamo ottenuto il nostro modello di punta utilizzando nanomateriali.

Modello	Misura	Peso	Pressione	Conto TPI Fianco / Battistrada
COMTURA PRIMA 25	25-622 (700x25C)	220g	4 - 6,5 bar (60-95 p.s.i.)	210 / 375
COMTURA PRIMA 28	28-622 (700x28C)	240g	3 - 6,5 bar (45-95 p.s.i.)	210 / 375
COMTURA PRIMA 30	30-622 (700x30C)	260g	2,5 - 5,5 bar (35-80 p.s.i.)	210 / 375

COMTURA 4TR

€ 54,90

PREZZO AL PUBBLICO IVA INCLUSA

TUBELESS
TUBELESS READY

25 mm 28 mm

30 mm



VECTRAN PUNCTURE BARRIER
SPC SILICA TREAD COMPOUND
ARAMID BEADS FOLDABLE
PROTECTIVE RUBBER PLY

Allenamento Gara
Durata Protezione Comfort Peso

Pneumatico Tubeless Ready strada perfetto per coloro che non vogliono più tutte le problematiche della camera d'aria classica.

Il rinforzo contro le forature VECTRAN™ sotto il battistrada fornisce la migliore protezione possibile contro le forature. Grande comfort di guida e eccellente chilometraggio sono le caratteristiche principali di questa gomma.

Modello	Misura	Peso	Pressione	Conto TPI Fianco / Battistrada
COMTURA 4TR 25	25-622 (700x25C)	260 g	5 - 7 bar (75-100 p.s.i.)	210 / 375
COMTURA 4TR 28	28-622 (700x28C)	280g	4 - 6 bar (60-90 p.s.i.)	210 / 375
COMTURA 4TR 30	30-622 (700x30C)	300g	2,5 - 5,5 bar (35-80 p.s.i.)	210 / 375

COMTURA 5TR

€ 49,90

PREZZO AL PUBBLICO IVA INCLUSA

TUBELESS
TUBELESS READY

25 mm 28 mm



VECTRAN PUNCTURE BARRIER
SPC SILICA TREAD COMPOUND
ARAMID BEADS FOLDABLE
PROTECTIVE RUBBER PLY

Allenamento Gara
Durata Protezione Comfort Peso

Pneumatico Tubeless Ready strada perfetto per coloro che non vogliono più tutte le problematiche della camera d'aria classica.

Comtura 5 TR è stato progettato per fornire ai fan della tecnologia tubeless un pneumatico molto affidabile, con una ottima durata e un ottimo prezzo. Sebbene questo modello sia il nostro pneumatico tubeless ready entry level mantiene alcune delle caratteristiche principali dei modelli COMTURA TR e renderà assolutamente piacevole e confortevole la guida della vostra bici.

Modello	Misura	Peso	Pressione	Conto TPI Fianco / Battistrada
COMTURA 5TR 25	25-622 (700x25C)	280 g	5 - 7 bar (75-100 p.s.i.)	210 / 375
COMTURA 5TR 28	28-622 (700x28C)	300g	4 - 6 bar (60-90 p.s.i.)	210 / 375

COMTURA DUO

€ 44,90

PREZZO AL PUBBLICO IVA INCLUSA

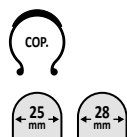

VECTRAN
PUNCTURE BARRIER

SPC SILICA
TREAD COMPOUND

ARAMID BEADS
FOLDABLE

COLORE
NERO
PARA

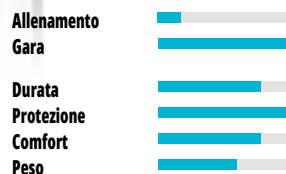

Il COMTURA DUO è il modello più versatile della nuova linea COMTURA. COMTURA Duo è un pneumatico da gara con eccellente resistenza alle forature e con una notevole durata. E' sempre performante persino al di sopra delle vostre migliori aspettative. La nuova protezione VECTRAN PUNCTURE è una vera e propria barriera contro le forature e fornisce non solo la migliore protezione possibile contro le forature ma anche maggiore stabilità in curva.

Modello	Misura	Peso	Pressione	Conto TPI Fianco / Battistrada
COMTURA DUO 25	25-622 (700x25C)	225 g	6 - 9 bar (90-130 p.s.i.)	210 / 375
COMTURA DUO 28	28-622 (700x28C)	250 g	6 - 8 bar (90-115 p.s.i.)	210 / 375

NEW ELITE PRIMA

€ 92,90

PREZZO AL PUBBLICO IVA INCLUSA

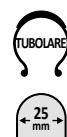

VECTRAN
PUNCTURE BARRIER

MANUFACTURE SILICA
TREAD COMPOUND

ARAMID BEADS
FOLDABLE

GRIP
COMPOUND
TTC



OTTIMO GRIP IN TUTTE LE CONDIZIONI. MASSIMA SICUREZZA, LEGGEREZZA E CAPACITÀ DI GONFIAGGIO AD ALTE PRESSIONI. Elite Prima porta le caratteristiche dei nostri tubolari a un livello superiore. L'esperienza acquisita nello sviluppo dei nostri pneumatici tubeless è stata applicata allo sviluppo di questo modello. Utilizzando una nuova costruzione, abbiamo ottenuto migliori caratteristiche di maneggevolezza e una minore resistenza al rotolamento.

Modello	Misura	Peso	Pressione	Conto TPI Fianco / Battistrada
ELITE PRIMA 25	25-622 (700x25C)	220g	3.0-6.5 bar (45-95 p.s.i.)	315/270

ELITE RIDE

€ 87,90

PREZZO AL PUBBLICO IVA INCLUSA

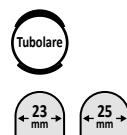

PUNCTURE
PROOF PLY

PROTECTIVE
RUBBER PLY

SPC SILICA
TREAD COMPOUND

COLORE
NERO
PARA

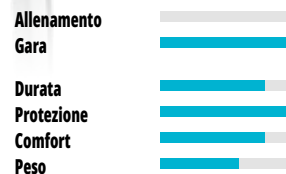

Pneumatico che offre una corsa confortevole, liscia e veloce con un minimo di vibrazioni anche nelle condizioni più impegnative. Il battistrada con disegno largo che si sovrappone ai fianchi e lo strato a prova di foratura nel centro del battistrada riducono efficacemente la possibilità di rimanere con la gomma a terra.

Modello	Misura	Peso	Pressione	Conto TPI Fianco / Battistrada
ELITE RIDE 23	28" 23 mm	250 g	8-15 bar (115-220 p.s.i.)	210 / 375
ELITE RIDE 25	28" 25 mm	290 g	6-10 bar (90-145 p.s.i.)	210 / 375

ELITE S3

€ 82,90

PREZZO AL PUBBLICO IVA INCLUSA

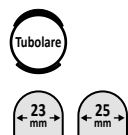

VECTRAN
PUNCTURE BARRIER

PROTECTIVE
RUBBER PLY

SPC SILICA
TREAD COMPOUND

COLORE
NERO
PARA

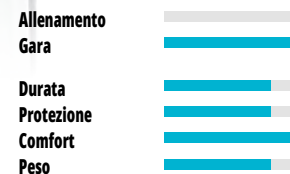

Il peso specificato è garantito. Nonostante il peso ridotto, ha una resistenza molto buona alle forature e si presta anche ad un chilometraggio elevato. L'Elite S3 <225 g rappresenta l'evoluzione dell' S3 Lite <215 g, uno dei nostri best seller. E' stato migliorato il disegno del battistrada, che ha una nuova carcassa con un più alto n. di TPI (210/375 TPI) ed una base di appoggio più ampia. Il risultato è un tubolare che garantisce maggiore comfort ed una elevata scorrevolezza. Il sistema VECTRAN PUNCTURE BARRIER sotto al battistrada non solo fornisce la migliore protezione possibile contro la foratura ma assicura anche una maggiore stabilità in curva.

Modello	Misura	Peso	Pressione	Conto TPI Fianco / Battistrada
ELITE S3 <225 g black-black	28" 23 mm	<225 g	8-15 bar (115-220 p.s.i.)	210 / 375
ELITE S3 25 <265 g black-beige	28" 25 mm	<265 g	6-10 bar (90-145 p.s.i.)	210 / 375

Misura cerchio 28" 700 C E.T.R.T.O. 622x(13-15) mm

*TEW - peso corrispondente alla versione da copertoncino senza camera d'aria

*Per i modelli il cui peso è riportato sul fianco della gomma questo è il peso max. garantito.

HI-COMPOSITE CARBON

€ 59,90

PREZZO AL PUBBLICO IVA INCLUSA

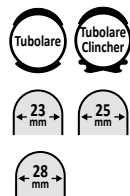

PUNCTURE PROOF PLY
SPC SILICA
TREAD COMPOUND

COLORE NERO PARA

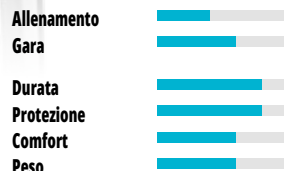

L'applicazione di uno strato a prova di forature e di un compound in carbonio composto ha reso possibile l'utilizzo di un battistrada poco scolpito, mantenendolo comunque adatto a lunghe percorrenze. Bassa resistenza al rotolamento, assorbimento ideale dei colpi e alta resistenza alle forature.

S33 PRO

€ 44,00

PREZZO AL PUBBLICO IVA INCLUSA

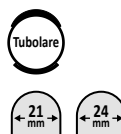

CARBON BLACK
TREAD COMPOUND

COLORE NERO PARA

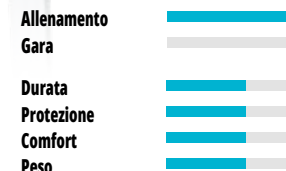

Pneumatico per allenamento con uso a tutto campo con gonfiaggio ad alte pressioni. Il battistrada poco scolpito consente una bassa resistenza al rotolamento e una buona qualità di corsa.

Tubolare	Misura	Peso	Pressione	Conto TPI Fianco / Battistrada
HI-COMPOSITE CARBON 23	28" 23 mm	260 g	8-12 bar (115-175 p.s.i.)	210 / 375
HI-COMPOSITE CARBON 25	28" 25 mm	300 g	6-8 bar (90-115 p.s.i.)	210 / 375
HI-COMPOSITE CARBON 28	28" 28 mm	320 g	5-8 bar (70-115 p.s.i.)	210 / 375
Tubolare Clincher				
C HI-COMPOSITE CARBON 23	28" 23 mm	335 g	8-12 bar (115-175 p.s.i.)	210 / 375
C HI-COMPOSITE CARBON 25	28" 25 mm	375 g	6-8 bar (90-115 p.s.i.)	210 / 375

Modello	Misura	Peso	Pressione	Conto TPI Fianco / Battistrada
S33 PRO	28" 21 mm	260 g	8-12 bar (115-175 p.s.i.)	210 / 375
S33 PRO 24	28" 24 mm	310 g	6-8 bar (90-115 p.s.i.)	210 / 375

CALIBRA PLUS

€ 48,00

PREZZO AL PUBBLICO IVA INCLUSA

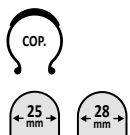

PUNCTURE PROOF PLY
SPC SILICA
TREAD COMPOUND

ARAMID BEADS
FOLDABLE

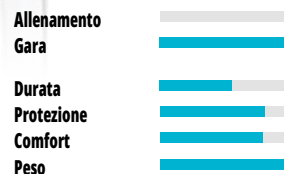

Un pneumatico molto leggero. Battistrada Slick nella parte centrale per la massima scorrevolezza ma al tempo stesso disegno laterale studiato per il massimo grip e la massima tenuta sia sul bagnato che sull'asciutto. Ottima resistenza alle forature.

Modello	Misura	Peso	Pressione	Conto TPI Fianco / Battistrada
CALIBRA PLUS 25	25-622 (700x25C)	210 g	6-9 bar (90-130 p.s.i.)	210 / 375
CALIBRA PLUS 28	28-622 (700x28C)	235 g	6-8 bar (90-115 p.s.i.)	210 / 375

COMTURA AERO

€ 41,00

PREZZO AL PUBBLICO IVA INCLUSA

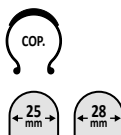

VECTRAN
PUNCTURE BARRIER

SPC SILICA
TREAD COMPOUND

ARAMID BEADS
FOLDABLE

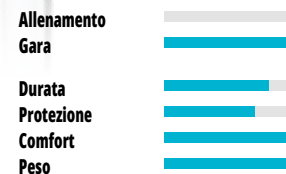

Il modello più leggero e veloce della nuova linea COMTURA. Oltre ad essere uno dei pneumatici più leggeri sul mercato, offre comunque una lunga durata ed una grande protezione contro le forature. COMTURA AERO è una gomma da gara dotata di una sorprendente affidabilità. La nuova protezione VECTRAN PUNCTURE, collocata sotto il battistrada della gomma, non solo fornisce la migliore protezione possibile contro le forature ma garantisce anche maggiore stabilità in curva.

Modello	Misura	Peso	Pressione	Conto TPI Fianco / Battistrada
COMTURA AERO 25	25-622 (700x25C)	215 g	6-9 bar (90-130 p.s.i.)	210 / 375
COMTURA AERO 28	28-622 (700x28C)	240 g	6-8 bar (90-115 p.s.i.)	210 / 375



TRACK PULSE

€ 99,90

PREZZO AL PUBBLICO IVA INCLUSA



COMPATIBILE
HOOKLESS

CRCA

PROTECTIVE
RUBBER PLY

NAN SILICA
TREAD COMPOUND

Allenamento
Gara

For our new track tubular, we have used a high TPI carcass (200 TPI) for the first time. We have achieved very low rolling resistance by combining this cord with the new compound. The tread compound was developed primarily for good adhesion and low rolling resistance. Tubular is designed exclusively for racing purposes due to its high inflation and excellent performance. Designed for dry surfaces only!

Modello	Misura	Peso	Pressione	Conto TPI Fianco / Battistrada
TRACK PULSE	28" 22 mm	130g	10-15 bar (145-220 p.s.i.)	210 / 375

ELITE

€ 93,90

PREZZO AL PUBBLICO IVA INCLUSA

€ 84,90

PREZZO AL PUBBLICO IVA INCLUSA



Allenamento
Gara

ELITE <125 g, ELITE <135 g
CARBON BLACK
TREAD COMPOUND

ELITE <150 g, ELITE <160 g
NAN SILICA
TREAD COMPOUND

Peso specifico garantito. Ottima trazione su tutti i tipi di superfici di piste. Percorrenze sufficienti per gare intensive e allenamenti. Adatto per tutti i tipi di discipline su pista.

Tubolare	Misura	Peso	Pressione	Conto TPI Fianco / Battistrada
ELITE <125 g	28" 19 mm	<125 g	10-15 bar (145-220 p.s.i.)	210 / 375
ELITE <135 g	28" 22 mm	<135 g	10-15 bar (145-220 p.s.i.)	210 / 375
ELITE <150 g	28" 19 mm	<150 g	10-15 bar (145-220 p.s.i.)	210 / 375
ELITE <160 g	28" 22 mm	<160 g	10-15 bar (145-220 p.s.i.)	210 / 375

S3 PRO

€ 54,90

PREZZO AL PUBBLICO IVA INCLUSA



Allenamento
Gara

CARBON BLACK
TREAD COMPOUND

Pneumatico ideale per allenamento su pista. Alte pressioni di gonfiaggio, ottima trazione su tutti i tipi di superfici e lunghe percorrenze.

Modello	Misura	Peso	Pressione	Conto TPI Fianco / Battistrada
S3 PRO	28" 21 mm	195 g	8-15 bar (115-220 p.s.i.)	210 / 375

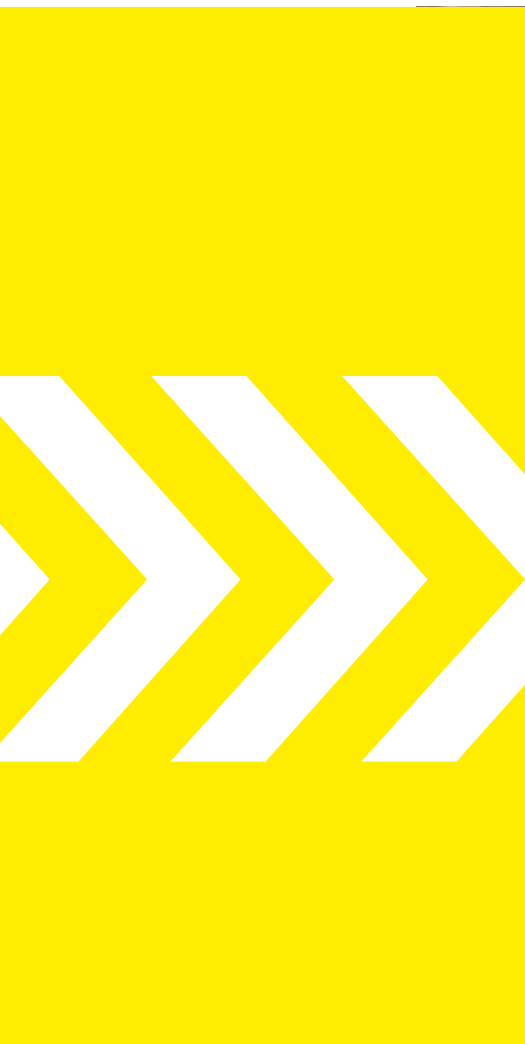

» FLEXUS DRY PLUS

€ 79,90

PREZZO AL PUBBLICO IVA INCLUSA

» FLEXUS PRIMUS 33 SG

€ 79,90

PREZZO AL PUBBLICO IVA INCLUSA



Tubolare

33 mm

OT & SITA S.p.A.
TREAD COMPOUND

Modello adatto specialmente per superfici asciutte e sabbiose nonché terreni con neve e ghiaccio. Il battistrada con disegno sottile e tasselli laterali speciali assicura una corsa leggera con stabilità nelle curve. Studiato appositamente con battistrada con compound soft, consente di migliorare l'assorbimento dei colpi. Estremamente leggero, alto valore TPI e con buona resistenza alle forature.



Tubolare

33 mm

OT & SITA S.p.A.
TREAD COMPOUND

Questo modello è adatto a tutte le condizioni. Il disegno del battistrada permette una facile eliminazione dello sporco ed assicura una trazione eccellente e stabilità in curva. Il Flexus Primus 33 SG è rappresenta l'evoluzione del suo predecessore il Flexus Primus. Rispetto a quest'ultimo è stato migliorato il disegno del battistrada ed ha una maggiore base di appoggio. Il risultato è maggiore stabilità e comfort anche in condizioni di terreno fangoso. Compatibile anche con i cerchi più larghi.

Modello	Misura	Peso	Pressione	Conto TPI Fianco / Battistrada
FLEXUS DRY PLUS	28" 32 mm	340 g	max. 4,5 bar (65 p.s.i.)	210 / 375

Modello	Misura	Peso	Pressione	Conto TPI Fianco / Battistrada
FLEXUS PRIMUS 33 SG	28" 33 mm	350 g	max. 3 bar (45 p.s.i.)	210 / 375

» FLEXUS CUBUS 33 SG

€ 79,90

PREZZO AL PUBBLICO IVA INCLUSA

Tubolare

33 mm



OIL SILICA
TREAD COMPOUND

Modello universale utilizzabile in molte condizioni, compresi i più difficili terreni cyclocross. Il battistrada con disegno aggressivo consente un'ottima trazione e stabilità nelle curve in quasi tutte le condizioni. Resistenza al rotolamento molto bassa e può essere usato su superfici asciutte e dure, per es hard pack. Studiato appositamente con battistrada con compound soft, consente di migliorare l'assorbimento dei colpi. Leggero, alto valore TPI e con ottima resistenza alle forature.

Modello	Misura	Peso	Pressione	Conto TPI Fianco / Battistrada
FLEXUS CUBUS 33 SG	28" 33 mm	350 g	max. 3 bar (45 p.s.i.)	210 / 375

» DRY PLUS

€ 52,90

PREZZO AL PUBBLICO IVA INCLUSA

Tubolare

32 mm



OIL SILICA
TREAD COMPOUND

Modello adatto specialmente per superfici asciutte e sabbiose nonché terreni con neve e ghiaccio. Il battistrada poco scolpito e tasselli laterali speciali consente una corsa leggera con stabilità nelle curve. Leggeri e con buona resistenza alle forature.

Modello	Misura	Peso	Pressione	Conto TPI Fianco / Battistrada
DRY PLUS	28" 32 mm	370 g	max. 4,5 bar (65 p.s.i.)	60 / 90

» PRIMUS 33 SG

€ 52,90

PREZZO AL PUBBLICO IVA INCLUSA

Tubolare

33 mm



OIL SILICA
TREAD COMPOUND

Questo modello è adatto a tutte le condizioni. Il disegno del battistrada permette una facile eliminazione dello sporco. La sua tassellatura laterale garantisce un'ottima trazione e stabilità in curva. Compatibile anche con i cerchi più larghi.

Modello	Misura	Peso	Pressione	Conto TPI Fianco / Battistrada
PRIMUS 33 SG	28" 33 mm	400 g	max. 4,5 bar (65 p.s.i.)	60 / 90

» CUBUS 33 SG

€ 52,90

PREZZO AL PUBBLICO IVA INCLUSA

Tubolare

33 mm



OIL SILICA
TREAD COMPOUND

Modello universale adatto per la maggior parte di condizioni, compresi i più difficili terreni cyclocross. Il battistrada con disegno aggressivo consente un'ottima trazione e stabilità nelle curve in quasi tutte le condizioni. Questo modello ha una resistenza al rotolamento molto bassa e può anche essere usato su superfici asciutte e dure, per es hard pack. Ottima resistenza alle forature.

Modello	Misura	Peso	Pressione	Conto TPI Fianco / Battistrada
CUBUS 33 SG	28" 33 mm	400 g	max. 4,5 bar (65 p.s.i.)	60 / 90

XC 6

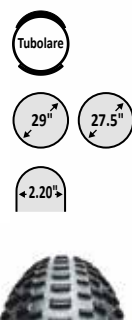

PUNCTURE PROOEPLY
OIL SILICA TREAD COMPOUND
 TUBULAR NO MISSES
 UNIVERSAL PROTECTION SP
 NO SNAKE BITES

Nuovo sistema di protezione contro le forature.

Modello adatto specialmente a superfici asciutte e dure. Dotato di un battistrada con tacchetti dal profilo basso per essere dinamico, veloce e leggero. Il design di questo tubolare permette inoltre una tenuta ottimale anche in curva. Adatto ad atleti di alto livello che possono utilizzare questo prodotto anche nelle situazioni più impegnative.

Modello	Misura	Peso	Pressione	Conto TPI Fianco / Battistrada
XC6 29" SP black + gluing tape	29x2,20	610 g	max. 3 bar (45 p.s.i.)	210 / 375
XC6 27,5" SP black + gluing tape	27,5x2,20	580 g	max. 3 bar (45 p.s.i.)	210 / 375

€ 98,90^{29"}
 PREZZO AL PUBBLICO IVA INCLUSA

€ 93,90^{27,5"}
 PREZZO AL PUBBLICO IVA INCLUSA

XC 5

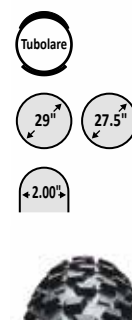

PUNCTURE PROOEPLY
OIL SILICA TREAD COMPOUND
 TUBULAR NO MISSES
 UNIVERSAL PROTECTION SP
 NO SNAKE BITES

Pensato per tutti i tipi di terreno. Specialmente per quelli fangosi. Perfetto per i terreni estremamente scivolosi dove è necessario avere maggiore grip. Battistrada con disegno idoneo a scaricare lo sporco e assicurare la massima trazione, fianchi progettati per la massima stabilità specialmente nei cambi di direzione. Ottima capacità di assorbire le vibrazioni per garantire il massimo comfort, carcassa studiata per la massima resistenza alle forature.

Modello	Misura	Peso	Pressione	Conto TPI Fianco / Battistrada
XC5 29" black + gluing tape	29x2,00	595 g	max. 3 bar (45 p.s.i.)	120 / 180
XC5 27,5" black + gluing tape	27,5x2,00	560 g	max. 3 bar (45 p.s.i.)	120 / 180

€ 98,90^{29"}
 PREZZO AL PUBBLICO IVA INCLUSA

€ 93,90^{27,5"}
 PREZZO AL PUBBLICO IVA INCLUSA

XC 4

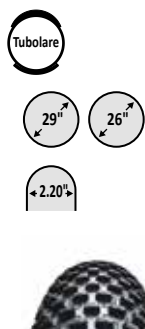

PUNCTURE PROOEPLY
OIL SILICA TREAD COMPOUND
 TUBULAR NO MISSES
 UNIVERSAL PROTECTION SP
 NO SNAKE BITES

Evoluzione del precedente modello XC4, dotato di un nuovo sistema di protezione contro le forature.

Pneumatico più largo con battistrada per terreni duri come Hard Pack e Sassi. Ottimo assorbimento degli urti, corsa sicura e alta resistenza alle forature anche con basse pressioni. Questo modello consente performance al limite. Indicato per Cross Country e Marathon.

Modello	Misura	Peso	Pressione	Conto TPI Fianco / Battistrada
XC4 29" SP black + gluing tape	29x2,20	610 g	max. 3 bar (45 p.s.i.)	210 / 375
XC4 26" SP black + gluing tape	26x2,20	560 g	max. 3 bar (45 p.s.i.)	210 / 375

€ 98,90^{29"}
 PREZZO AL PUBBLICO IVA INCLUSA

€ 87,90^{27,5"}
 PREZZO AL PUBBLICO IVA INCLUSA

XC 2

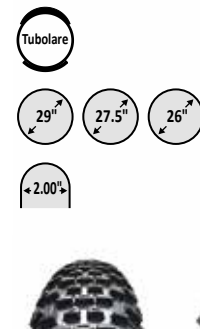

PUNCTURE PROOEPLY
OIL SILICA TREAD COMPOUND
 TUBULAR NO MISSES
 UNIVERSAL PROTECTION SP
 NO SNAKE BITES
 (optional)

Nuovo sistema di protezione contro le forature.

Modello top di gamma per le gare di Cross Country. La struttura e il peso estremamente leggero consentono velocità, accelerazione, dinamicità mai provate prima. Il disegno del battistrada è molto indicato per scalate e accelerazione e consente ottimi controllo e sicurezza in curva.

Modello	Misura	Peso	Pressione	Conto TPI Fianco / Battistrada
XC2 29" PLUS SP + gluing tape	29x2,00	545 g	max. 3 bar (45 p.s.i.)	210 / 375
XC2 27,5" PLUS SP + gluing tape	27,5x2,00	510 g	max. 3 bar (45 p.s.i.)	210 / 375
XC2 26" PLUS SP + gluing tape	26x2,00	495 g	max. 3 bar (45 p.s.i.)	210 / 375

€ 98,90^{29"}
 PREZZO AL PUBBLICO IVA INCLUSA

€ 93,90^{27,5"}
 PREZZO AL PUBBLICO IVA INCLUSA

€ 87,90^{26"}
 PREZZO AL PUBBLICO IVA INCLUSA

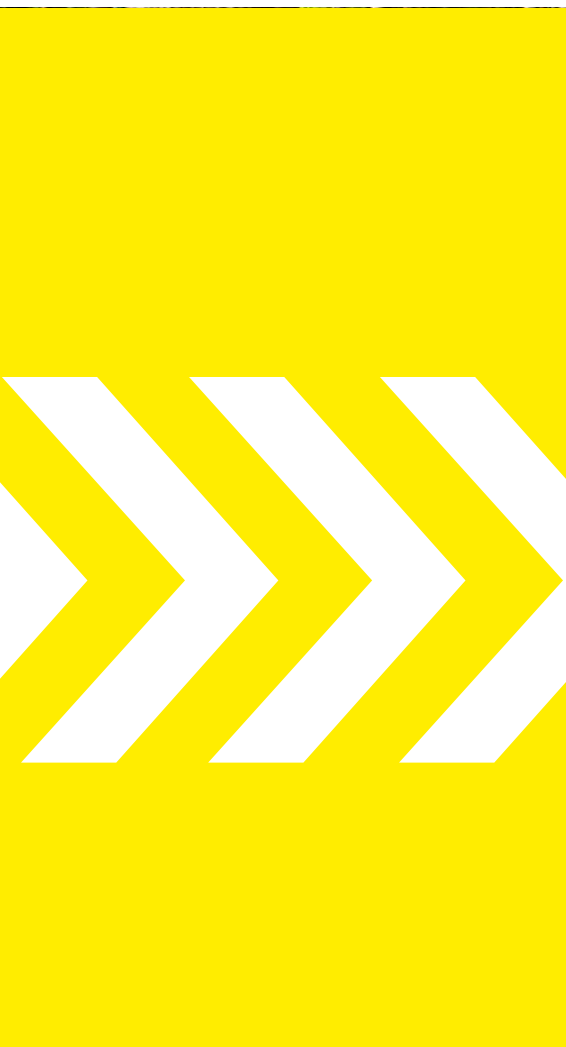

» XC 11TR

€ 54,90

PREZZO AL PUBBLICO IVA INCLUSA

» XC 12TR

€ 54,90

PREZZO AL PUBBLICO IVA INCLUSA



PUNCTURE PROOEPLY
OIL SILICA
TREAD COMPOUND
NO SNAKE BITES

Pneumatico MTB Tubeless Ready per XC e Marathon

Grazie al rinforzo contro le forature VECTRAN™, questa gomma ha un'eccellente protezione contro le forature soprattutto nella parte più vulnerabile ovvero i fianchi. Pneumatico molto robusto perfetto sui terreni rocciosi.

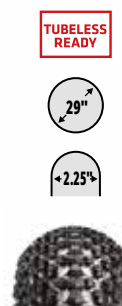

PUNCTURE PROOEPLY
OIL SILICA
TREAD COMPOUND
NO SNAKE BITES

Pneumatico MTB Tubeless Ready per XC e Marathon

Grazie al rinforzo contro le forature VECTRAN™, questa gomma ha un'eccellente protezione contro le forature soprattutto nella parte più vulnerabile ovvero i fianchi. Il battistrada è progettato per la velocità e un'eccellente tenuta in condizioni miste, ad eccezione del fango profondo e appiccicoso. La sua capacità di assorbire gli urti lo rende la gomma ideale per l'utilizzo sulle radici e sui terreni sconnessi. Una gomma per i professionisti dell'XC. Design basato sui nostri tubolari MTB super collaudati ed apprezzati.

Modello	Misura	Peso	Pressione	Conto TPI Fianco / Battistrada
XC11 TR 29"	29x2,25	650g	2-3,5 bar (30-50 p.s.i.)	210 / 375

Modello	Misura	Peso	Pressione	Conto TPI Fianco / Battistrada
XC12 TR 29"	29x2,25	650g	2-3,5 bar (30-50 p.s.i.)	210 / 375

XC 13TR

€ 54,90

PREZZO AL PUBBLICO IVA INCLUSA

TUBELESS
READY

29"

+2.25"

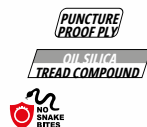

Pneumatico MTB Tubeless Ready per XC e Marathon

Grazie al rinforzo contro le forature VECTRAN™, questa gomma ha un'eccellente protezione contro le forature soprattutto nella parte più vulnerabile ovvero i fianchi. Il battistrada del pneumatico XC13 TR offre una bassa resistenza al rotolamento e una buona presa. Progettato per velocità e comfort. Per i terreni asciutti e non molto impegnativi. Design basato sui nostri tubolari MTB super collaudati ed apprezzati.

GRAVEL SWAMPERO HD

€ 54,90

PREZZO AL PUBBLICO IVA INCLUSA



TUBELESS
READY

44 mm → 40 mm → 36 mm



COLORE
NERO
PARA

Questa versione HD amplia la gamma gravel esistente concentrandosi su carichi e pressioni operative più elevate. La costruzione modificata con fili di ordito più forti garantisce una maggiore durata con un aumento di peso di soli 30 grammi.

Modello	Misura	Peso	Pressione	Conto TPI Fianco / Battistrada
XC13 TR 29"	29x2,25	650g	2-3,5 bar (30-50 p.s.i.)	210 / 375

Modello	Misura	Peso	Pressione	Conto TPI Fianco / Battistrada
Gravel Swampero HD black - black, tubeless	36-622(700x36C)	420g	2-5 bar (30-70 p.s.i.)	210 / 375
Gravel Swampero HD black - tan, tubeless	36-622(700x36C)	420g	2-5 bar (30-70 p.s.i.)	210 / 375
Gravel Swampero HD black - black, tubeless	40-622(700x40C)	460g	2-5 bar (30-70 p.s.i.)	210 / 375
Gravel Swampero HD black - tan, tubeless	40-622(700x40C)	460g	2-5 bar (30-70 p.s.i.)	210 / 375
Gravel Swampero HD black - black, tubeless	44-622(700x44C)	480g	1.7-4 bar (25-60 p.s.i.)	210 / 375
Gravel Swampero HD black - tan, tubeless	44-622(700x40C)	480g	1.7-4 bar (25-60 p.s.i.)	210 / 375

GRAVEL THUNDERO HD

€ 59,90^{48"}

PREZZO AL PUBBLICO IVA INCLUSA

€ 54,90^{44", 40", 36"}

PREZZO AL PUBBLICO IVA INCLUSA



TUBELESS
READY

48 mm → 44 mm → 40 mm → 36 mm



COLORE
NERO
PARA

Questa versione HD amplia la gamma gravel esistente concentrandosi su carichi e pressioni operative più elevate. La costruzione modificata con fili di ordito più forti garantisce una maggiore durata con un aumento di peso di soli 30 grammi.

GRAVEL SPEEDERO HD

€ 54,90

PREZZO AL PUBBLICO IVA INCLUSA



TUBELESS
READY

40 mm → 36 mm



COLORE
NERO
PARA

Questa versione HD amplia la gamma gravel esistente concentrandosi su carichi e pressioni operative più elevate. La costruzione modificata con fili di ordito più forti garantisce una maggiore durata con un aumento di peso di soli 30 grammi.

Modello	Misura	Peso	Pressione	Conto TPI Fianco / Battistrada
Gravel Thundero HD black - black, tubeless	36-622(700x36C)	420g	2-5 bar (30-70 p.s.i.)	210 / 375
Gravel Thundero HD black - tan, tubeless	36-622(700x36C)	420g	2-5 bar (30-70 p.s.i.)	210 / 375
Gravel Thundero HD black - black, tubeless	40-622(700x40C)	460g	2-5 bar (30-70 p.s.i.)	210 / 375
Gravel Thundero HD black - tan, tubeless	40-622(700x40C)	460g	2-5 bar (30-70 p.s.i.)	210 / 375
Gravel Thundero HD black - black, tubeless	44-622(700x40C)	480g	1.7-4 bar (25-60 p.s.i.)	210 / 375
Gravel Thundero HD black - tan, tubeless	44-622(700x40C)	480g	1.7-4 bar (25-60 p.s.i.)	210 / 375
Gravel Thundero HD black - black, tubeless	48-622(700x48C)	500g	1.4-3.2 bar (20-45 p.s.i.)	210 / 375
Gravel Thundero HD black - tan, tubeless	48-622(700x48C)	500g	1.4-3.2 bar (20-45 p.s.i.)	210 / 375

Modello	Misura	Peso	Pressione	Conto TPI Fianco / Battistrada
Gravel Speedero HD black - black, tubeless	36-622(700x36C)	420g	2-5 bar (30-70 p.s.i.)	210 / 375
Gravel Speedero HD black - tan, tubeless	36-622(700x36C)	420g	2-5 bar (30-70 p.s.i.)	210 / 375
Gravel Speedero HD black - black, tubeless	40-622(700x40C)	460g	2-5 bar (30-70 p.s.i.)	210 / 375
Gravel Speedero HD black - tan, tubeless	40-622(700x40C)	460g	2-5 bar (30-70 p.s.i.)	210 / 375



» GRAVEL SWAMPERO € 48,90

PREZZO AL PUBBLICO IVA INCLUSA

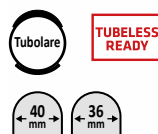

COLORE NERO PARA

Il perfetto pneumatico tubeless ready per le condizioni più difficili. Non c'è bisogno di preoccuparsi del meteo. Il disegno del battistrada a forma di freccia direzionale con tasselli centrali sovrapposti garantisce un rotolamento veloce, un'aderenza eccezionale e proprietà autopulenti. L'ampio battistrada e lo strato flessibile durevole di Jubena che ricopre i fianchi proteggono il pneumatico dai danni causati dai sassi. Una tela antiforatura sotto il battistrada riduce al minimo il rischio di forature e contribuisce all'affidabilità complessiva del pneumatico. La costruzione della carcassa con un alto numero di TPI, insieme alla mescola morbida del battistrada, impedisce al pneumatico di rimbalzare sulle superfici irregolari. Lo Swampero è anche fatto per durare a lungo e garantisce un elevato chilometraggio.

Modello	Misura	Peso	Pressione	Conto TPI Fianco / Battistrada
Gravel Swampero 40	40-622(700x40C)	430g	2-5 bar (30-70 p.s.i.)	210 / 375
Gravel Swampero 36	36-622(700x36C)	390g	2-5 bar (30-70 p.s.i.)	210 / 375

» GRAVEL THUNDERO € 48,90

PREZZO AL PUBBLICO IVA INCLUSA

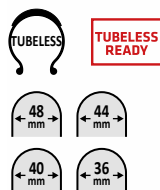

COLORE NERO PARA

Il Thundero può fare tutto. La parte centrale del battistrada, composta da tasselli ravvicinati, lo rende una gomma molto veloce e scorrevole oltre che sorprendentemente silenziosa. Le tre file di tasselli sulla parte esterno del battistrada permettono un ottimo grip su qualsiasi superficie. Questo disegno garantisce un'aderenza eccellente su qualsiasi tipologia di terreno e consente un facile e veloce controllo della bici. Il rinforzo laterale in Jubena protegge il pneumatico dal danneggiamento dovuto a sassi o pietre. Un sistema antiforatura sotto il battistrada riduce al minimo il rischio di forature e contribuisce all'affidabilità complessiva. Il numero elevato di TPI, unitamente alla mescola molto morbida, impedisce al pneumatico di rimbalzare sulle superfici irregolari. Il Thundero è inoltre progettato per durare a lungo e garantire un elevato chilometraggio.

Modello	Misura	Peso	Pressione	Conto TPI Fianco / Battistrada
Gravel Thundero 48	48-622 (700x48C)	470g	1.4-3.2 bar (20-45 p.s.i.)	210 / 375
Gravel Thundero 44	44-622(700x44C)	450g	1.7-4 bar (24.7-58 p.s.i.)	210 / 375
Gravel Thundero 40	40-622(700x40C)	430g	2-5 bar (30-70 p.s.i.)	210 / 375
Gravel Thundero 36	36-622(700x36C)	390g	2-5 bar (30-70 p.s.i.)	210 / 375

» GRAVEL SPEEDERO € 48,90

PREZZO AL PUBBLICO IVA INCLUSA

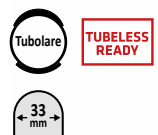

COLORE NERO PARA

Progettato per la velocità. Non importa se pedali su asfalto, ciottoli, sentieri nel bosco, sabbia, erba o ghiaia. Lo Speedero offre sempre un'accelerazione senza compromessi e una facilità di guida senza paragoni oltre che estrema sicurezza. L'ampio battistrada ed il rinforzo laterale in Jubena proteggono il pneumatico dal danneggiamento e dagli urti contro pietre. Un sistema antiforatura sotto il battistrada riduce al minimo il rischio di forature e contribuisce all'affidabilità complessiva. Il numero elevato di TPI, unitamente alla mescola molto morbida, impedisce al pneumatico di rimbalzare sulle superfici irregolari. Lo Speedero è inoltre progettato per durare a lungo e garantire un elevato chilometraggio.

Modello	Misura	Peso	Pressione	Conto TPI Fianco / Battistrada
Gravel Speedero	44-622(700x44C)	450g	1.7-4 bar (24.7-58 p.s.i.)	210 / 375
Gravel Speedero	40-622(700x40C)	430g	2-5 bar (30-70 p.s.i.)	210 / 375
Gravel Speedero	36-622(700x36C)	390g	2-5 bar (30-70 p.s.i.)	210 / 375



NASTRO BIADESIVO 19 mm STRADA

Per cerchi da 19 a 22 mm di larghezza



€ 10,90

PREZZO AL PUBBLICO IVA INCLUSA



NASTRO BIADESIVO 22 mm STRADA

Per cerchi da 22 a 26 mm di larghezza



€ 10,90

PREZZO AL PUBBLICO IVA INCLUSA



NASTRO BIADESIVO 25 mm MTB

Per una sola gomma



€ 10,90

PREZZO AL PUBBLICO IVA INCLUSA



LATTICE TUFO TUBELESS READY

Nuovo prodotto per l'installazione di pneumatici Tubeless e per la prevenzione delle forature.

Accessori: attrezzo per valvola
Disp. da 50 ml, 220 ml.

€ 8,00 50 ML

PREZZO AL PUBBLICO IVA INCLUSA

€ 11,50 220 ML

PREZZO AL PUBBLICO IVA INCLUSA



VALVOLINE

€ 4,00

PREZZO AL PUBBLICO IVA INCLUSA



ATTREZZO PER VALVOLA

Per prolunga valvola (chiave)
Per valvoline (apertura)

€ 2,50

PREZZO AL PUBBLICO IVA INCLUSA

€ 8,00

PREZZO AL PUBBLICO IVA INCLUSA



ESTENSIONI PER VALVOLE

Per cerchi ad alto profilo. Il vantaggio di questa estensione consiste nella sua posizione tra il corpo della valvola e la valvola stessa. Dal cerchio sporge la valvola, non l'estensione, e in questo modo il gonfiaggio, sgonfiaggio e variazioni di pressione diventano operazioni molto semplici. Essendo l'estensione provvista di un o-ring, non è possibile che il pneumatico si sgonfi da solo.

Colore: nere

Estensioni per valvole 20/30/40 /60 mm



TUFO TUBELESS RIM TAPE

25 mm x 9,4 m

25 mm x 66 m



€ 10,90

PREZZO AL PUBBLICO IVA INCLUSA 9,4 MT.

€ 49,90

PREZZO AL PUBBLICO IVA INCLUSA 64 MT.

SIGILLANTE TUFO STANDARD

Standard: Prodotto per riparare le forature di tutte le gomme TUFO. Può essere usato dopo aver subito la foratura e anche preventivamente.



€ 8,00

PREZZO AL PUBBLICO IVA INCLUSA



TUBELESS VALVE SET

2 x valvola tubeless 40 o 60 mm

2 x o-ring quadrati sostituibili

1 x chiave valvola

€ 29,90

PREZZO AL PUBBLICO IVA INCLUSA



€ 39,90 1000 ML

PREZZO AL PUBBLICO IVA INCLUSA

SIGILLANTE TUFO CARBON



Nuovo prodotto altamente efficace per la riparazione istantanea di tutti i tipi di tubolari TUFO e pneumatici TUFO tubeless ready. Può essere usato SOLO dopo la foratura. Applicazione attraverso la valvola. Accessori: attrezzo per valvole, 50 ml (per 1 o 2 riparazioni).

€ 10,00

PREZZO AL PUBBLICO IVA INCLUSA



 | HUTCHINSON®

HIRAM HUTCHINSON COSTRUISCE UN FABBRICA A L'ANGLEE VICINO MONTARGIS (FRANCIA)

1853

LOUISON BOBET VINCE 3 TOUR DE FRANCE, LA PARIGI-ROUBAIX ED I CAMPIONATI DEL MONDO CON HUTCHINSON

1953-54-55

HUTCHINSON SVILUPPA LA GOMMA CON RINFORZO IN KEVLAR, CHE AUMENTA LA RESISTENZA ALLE FORATURE

1988

HUTCHINSON E IL PRODUTTORE DI COMPONENTI MAVIC SVILUPPANO UNA PARTNERSHIP

1999

PER LANCIARE IL CONCETTO DEL TUBELESS NELLA MOUNTAIN BIKE

2008

VITTORIA PER JULIEN ABSALON ALLE OLIMPIADI DI PECHINO CON LA GOMMA HUTCHINSON PIRANHA

2012

5 VITTORIE DI TAPPA AL TOUR DE FRANCE DEL 2012

1890

HUTCHINSON INIZIA LA PRODUZIONE DI PNEUMATICI PER BICI

1957

JACQUES ANQUETIL VINCE IL TOUR DE FRANCE CON HUTCHINSON! QUATTRO TITOLI DAL 1961 AL 1964

1964-1965

INIZIO DELLA LUNGA COLLABORAZIONE TRA HUTCHINSON ED IL TEAM RAYMOND POULIDOR MERCIER

1995

CREAZIONE DELLA LEGGENDARIA GOMMA PYTHON. IL PNEUMATICO VIENE UTILIZZATO DA TUTTI E VINCE TUTTE LE MAGGIORI GARE INTERNAZIONALI

2006-2007

HUTCHINSON LANCIA LA PRIMA GOMMA MTB TUBELESS READY!

2011

HUTCHINSON DIVENTA L'UNICO PRODUTTORE DI PNEUMATICI AD AVERE UN PROPRIO TEAM DH: HUTCHINSON UR



REINVENTIAMO NOI STESSI DA OLTRE 160 ANNI

Fondata nel 1853 da Hiram Hutchinson a Chalettesur-Loing, Hutchinson sviluppò per la prima volta tessuti rivestiti con il marchio «Aigle».

Nel 1890, Hutchinson inizia a produrre pneumatici per biciclette.

L'azienda vince la sua prima competizione con Léon Georget nel 1909 grazie alla gomma 'Monofil'. I più grandi nomi del mondo del ciclismo portano poi il marchio ai massimi livelli, con vittorie nelle gare più famose come il Tour de France.

Nel 2020, l'azienda ha celebrato il 130° anniversario della sua storia ciclistica. Hutchinson è l'unica azienda di pneumatici per biciclette che produce ancora i suoi prodotti in Francia.

Pneumatici altamente avanzati e tecnici possono quindi beneficiare del meglio del know-how e dei materiali di R&S di Hutchinson.



VITTORIA PER MORGANNE CHARRE AI CAMPIONATI DEL MONDO DI DISCESA CON PNEUMATICI HUTCHINSON

2014

2016 HUTCHINSON LANCIA IL FUSION 5, IL NUOVO PNEUMATICO DALLE ALTISSEME PRESTAZIONI COSTRUITO CON LA NUOVA GOMMA HDF> 5®

2017

CASSANDRE BEAUGRAND, TERZA AI CAMPIONATI EUROPEI 2018

2018

LANCIO DELLO SKELETON

2018

LANCIO DELLA NUOVA GOMMA GRAVITY GRIFFUS

2019

HUTCHINSON LANCIA LA NUOVA GOMMA GRAVEL TOUAREG

2020

HUTCHINSON LANCIA LA VERSIONE TLR DELLA GOMMA CHALLENGER CON UNA DURATA SUPERIORE AI 10.000KM

2023

HUTCHINSON PRESENTA IL SUO PNEUMATICO AD ALTE PRESTAZIONI THE BLACKBIRD E LA SUA NUOVA GOMMA MACH TREAD 3.0

2024

2015

HUTCHINSON PER JCDECAUX. HUTCHINSON DIVENTA IL FORNITORE DEL SERVIZIO GRATUITO JCDECAUX

2017 & 2018

CÉCILE RAVANEL E' CAMPIONE DEL MONDO ENDURO WORLD SERIES, SECONDA ISABEAU COURDURIER

2018

DAVID VALERO, CAMPIONE DI SPAGNA

2019

HUTCHINSON SPONSORIZZA IL TEAM TOTAL DIRECT ENERGIE

2020

HUTCHINSON LANCIA IL SUO NUOVO PNEUMATICO XC / TRAIL KRAKEN

2021

HUTCHINSON LANCIA LA VERSIONE IN LIMITED EDITION DEL FUSION 5 GRIDSKIN

2023

HUTCHINSON LANCIA IL SUO NUOVO PNEUMATICO ENDURANCE CHALLENGER TLR

2024

HUTCHINSON CAMBIA I CODICI DELLA MOUNTAIN BIKE CON PYTHON 3 E PYTHON RACE
HUTCHINSON COMPLETA LA SUA GAMMA GRAVEL CON IL SUO NUOVO PNEUMATICO DEDICATO ALLE ALTE PRESTAZIONI, IL CARACAL RACE



CONTRIBUIRE ALLA MOBILITÀ DEL FUTURO

La nostra visione è contribuire alla mobilità del futuro. Innovando costantemente, sviluppando le nostre molteplici aree di competenza e lavorando per raggiungere l'eccellenza operativa, siamo pronti oggi per le sfide di domani.

Per supportare i clienti e consentire una mobilità sostenibile oggi e domani, i nostri team sono uniti attorno a un insieme comune di valori.





TEAM DECATHLON FORD
XC Rider



YANNIS PELÉ
MTB rider



TEAM GROOVE GRAVEL



ÉQUIPE PRO MTB
SCOTT CALA BANDIDA



WILLIAM ROBERT
Freerider



TEAM DECATHLON FORD
XC Rider

THEY RIDE



ÉQUIPE UCI PROTEAM BINGOAL WB



TEAM BIKE AID



OLIVIER CUVET
Freerider



LAURENCE CARPENTER
Ambassador



JUSTIN WEEKS
Ambassador



ULRICH
BARTHOLMOES
Ambassador



DORIAN CONINX
Triathlon



ALEX YEE
Triathlon



SAMI SAURI
Ambassador



TEAM GRAND-EST
KOMUGI LA FABRIQUE



JOSH REID
Ambassador

 | HUTCHINSON®



ISABEAU COURDURIER
Enduro Rider



APOLLINE
GUILLEMIN
Ambassador



MAXIME PRIEUR
Athlete Ultra distance



JEANNE
LEHAIR
Triathlon

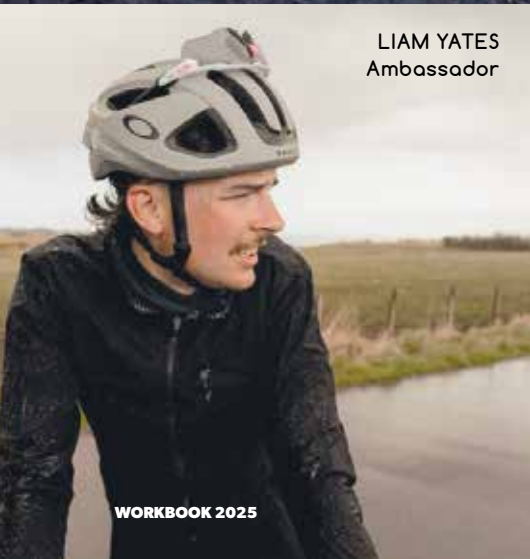

LIAM YATES
Ambassador



GRAVEL KIM
Triathlon



TEAM CAFÉ
DU CYCLISTE



**RACING
LAB**

TESTATO NEI CAMPI GARA

I percorsi più difficili nelle più grandi competizioni mondiali.

I NOSTRI TESTER?

Atleti stimolanti, esigenti e pluripremiati.

LA NOSTRA FILOSOFIA?

Pedala, sperimenta e avanza.
Ecco come è nata la gamma Racing Lab.

Prodotti con prestazioni eccezionali,
realizzati in Francia con componenti di
altissima qualità.



COP. CON CAMERA



TUBELESS READY



DESCRIZIONE

Pneumatico tubeless la cui tenuta è garantita dal sigillante in lattice Hutchinson Protect'Air Max

BENEFICI

- Maggiore aderenza grazie a una maggiore deformazione del pneumatico in curva.
- Prestazioni migliorate grazie all'assenza di attriti interni dovuti alla presenza della camera d'aria.
- Compatibile con e senza camera d'aria.
- Facile da montare.
- Leggerezza: a partire da 240gr ovvero il 20% più leggero di un kit pneumatico + camera d'aria.
- Resistenza alle forature: l'assenza di camera d'aria elimina il rischio di forature dovute a impatto/pizzicamento o scoppio. Il sigillante in lattice Hutchinson riempie anche le microperforazioni.
- Comfort: possibilità di pedalare a pressioni inferiori per sopportare meglio i difetti della strada.

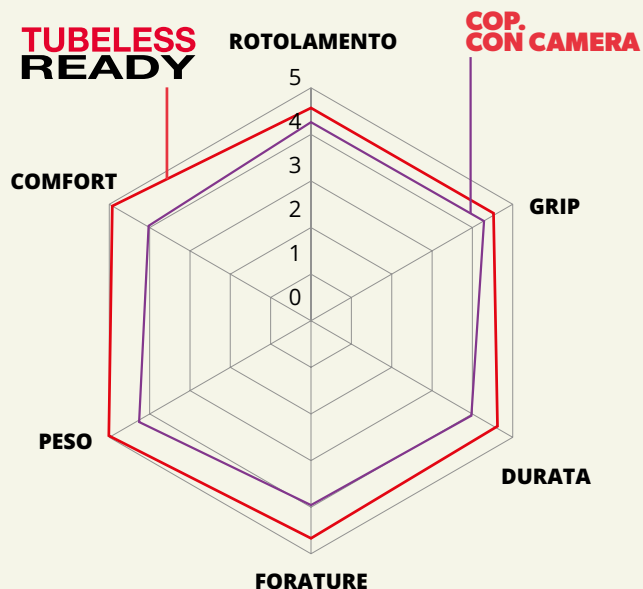

MACH TREAD 3.0



LA MESCOLA PIÙ VELOCE DI SEMPRE DI HUTCHINSON

Al centro dell'incessante ricerca delle prestazioni di Hutchinson c'è la mescola Mach Tread 3.0, che stabilisce un nuovo standard per velocità ed efficienza. Progettata con precisione e innovazione, questa mescola all'avanguardia è studiata su misura per sbloccare la formula ottimale per pneumatici da strada e gravel ad alte prestazioni.

VELOCITÀ ED EFFICIENZA SENZA PARI

La mescola Mach Tread 3.0 è la più veloce di sempre di Hutchinson, offrendo velocità ed efficienza senza pari a ogni pedalata. Con le sue superiori proprietà di rimbalzo, offre un impressionante ritorno di energia fino al +25%, spingendoti in avanti a ogni pedalata.

DURATA E RESILIENZA MIGLIORATE

Costruita per resistere ai rigori della strada o dei sentieri, la mescola Mach Tread 3.0 vanta un notevole miglioramento del +75% nelle prestazioni nel test di strappo. Questa eccezionale durata assicura che i tuoi pneumatici mantengano le massime prestazioni nel lungo periodo, anche nelle condizioni più difficili.

DUREZZA OTTIMIZZATA PER LE PRESTAZIONI

Con una durezza (ShA) aumentata del +10%, la mescola Mach Tread 3.0 raggiunge il perfetto equilibrio tra reattività e durata. Questa durezza ottimizzata migliora la trazione e la stabilità, consentendoti di superare i tuoi limiti con sicurezza.



SWIFTEASY CASING

UNA RIVOLUZIONE DI COMFORT E VELOCITÀ

Questa nuova costruzione ha la carcassa da 127 TPI dello pneumatico avvolta attorno al tallone, quindi legata direttamente a una striscia di protezione centrale invece del solito processo di sovrapposizione di questi strati. Uno strato finale di carcassa corre da spalla a spalla per garantire la massima tenuta dell'aria.

RIDUZIONE DELLA RESISTENZA AL ROTOLAMENTO

Il design della carcassa SwiftEasy è progettato per ridurre al minimo la resistenza al rotolamento, con conseguente miglioramento del 10% rispetto alle precedenti generazioni di pneumatici. Ottimizzando la pressione degli pneumatici e consentendo una migliore deformazione, questa costruzione offre prestazioni superiori, ridotta resistenza al rotolamento e maggiore velocità.

COMFORT SUPREMO E CAPACITÀ DI DEFORMAZIONE

Intraprendi corse lunghe e impegnative in sicurezza, grazie all'eccezionale comfort e alla capacità di deformazione della carcassa SwiftEasy. Progettata per conquistare qualsiasi strada e assorbire gli urti, questa innovativa costruzione fa risparmiare energia al ciclista, consentendo una maggiore potenza di pedalata e prestazioni migliorate. Goditi un'esperienza di guida fluida e confortevole, anche nelle gare e sui terreni più impegnativi, e supera i tuoi limiti con facilità.

LEGGERA E DUREVOLE

Progettata per le massime prestazioni, la carcassa SwiftEasy offre un perfetto equilibrio tra design leggero e durata. Ad esempio, lo pneumatico Blackbird TLR da 28 mm, che pesa solo 290 g, offre un'agilità eccezionale senza compromettere la resilienza, rendendolo la scelta ideale per i ciclisti competitivi.

POLYAMIDE

RINFORZO IN POLIAMMIDE

Perché le prestazioni sono strettamente collegate all'affidabilità. Abbiamo integrato un rinforzo in poliammide sotto il battistrada che funge da scudo antiforatura. Il vantaggio di questo rinforzo ultraleggero è che non influisce sulle prestazioni complessive dello pneumatico.

NEW BLACKBIRD

**RACING
LAB**
**TUBELESS
READY**

CONSIGLI DA UN PROFESSIONISTA

Alex YEE - CAMPIONE OLIMPICO DI TRIATHLON

"Nel triathlon di breve distanza, la gara è una questione di dettagli. Ecco perché sono molto esigente con la mia attrezzatura. Con Hutchinson abbiamo lavorato a stretto contatto per realizzare gli pneumatici più veloci con cui abbia mai corso. Con Blackbird, so di avere prestazioni incredibili in tutte le circostanze"

USI



Racing



Gran fondo



Allroad



Endurance



Training



Divertimento

SPECIFICHE



Comfort



Prestazione



Grip



Durata

Resistenza alle
forature

Leggerezza

€ 69,99

PREZZO AL PUBBLICO IVA INCLUSA



PUNTI DI FORZA

- Il nostro pneumatico ad alte prestazioni che ti consente di superare i tuoi limiti
- Nuova mescola Mach Tread 3.0 più veloce che garantisce un ritorno di energia senza pari
- Nuova costruzione della carcassa SwiftEasy che consente maggiore flessibilità e comfort
- Larghezza del battistrada +15%, che consente di affrontare curve audaci in tutta sicurezza

IN PRATICA

Con il Blackbird TLR, Hutchinson cambia marcia.

La costruzione SwiftEasy Casing assicura un punto di contatto con la strada molto più fluido. La nuova mescola riduce la resistenza al rotolamento per migliori prestazioni. Le sensazioni di fluidità

e velocità esaltano il piacere di guida. Con il Blackbird, l'impegno è totale e la sicurezza si moltiplica in tutte le posizioni, a tutte le angolazioni, anche in condizioni di bagnato.

BLACKBIRD DIMENSIONI

Made in france	Tecnologia	Dimensioni	Etrto	Rinforzo	Mescola	Colore	TPI	Peso (g) +/-7%	Codice Prodotto
FR	TUBELESSREADY	700 x 26	26-622	POLYAMIDE	MACH TREAD 3.0	Nero	127	275	PV532441
FR	TUBELESSREADY	700 x 28	28-622	POLYAMIDE	MACH TREAD 3.0	Nero	127	290	PV532451
FR	TUBELESSREADY	700 x 28	28-622	POLYAMIDE	MACH TREAD 3.0	Nero/Para	127	290	PV532461
FR	TUBELESSREADY	700 x 30	30-622	POLYAMIDE	MACH TREAD 3.0	Nero	127	310	PV532471
FR	TUBELESSREADY	700 x 30	30-622	POLYAMIDE	MACH TREAD 3.0	Nero/Para	127	310	PV532941

CHALLENGER

**TUBELESS
READY**

ROAD TRIATHLON

USI



SPECIFICHE



**NUOVA VERSIONE TUBELESS READY
NON NECESSITA DI LATTICE
COMPATIBILE HOOKLESS**

€59,99

PREZZO AL PUBBLICO IVA INCLUSA

€34,99

PREZZO AL PUBBLICO IVA INCLUSA

**DURATA
SUPERIORE
AI 10.000
KM**



CONSIGLI DA UN PROFESSIONISTA

**Josh REID - YOUTUBER/ATLETA
DI ULTRA DISTANZA**

“Ho usato lo pneumatico Challenger Tubeless nella mia ultima gara di ultra-endurance, dalla Bretagna al Galles. L'ultra da 2000 km su un percorso predefinito avrebbe dovuto essere per lo più su strada, ma come la maggior parte delle ultra che ho intrapreso, siamo finiti su più ghiaia del previsto. Mentre molti corridori hanno sofferto di forature multiple in queste sezioni, io non ho riscontrato problemi di questo tipo e sono riuscito a raggiungere il traguardo senza dover riparare alcuna foratura”.

PUNTI DI FORZA

- Massima affidabilità senza essere penalizzati sul peso, uno dei pneumatici più leggeri in commercio. Rinforzo in Kevlar® per la massima durata.
- Compatibile con cerchi Hookless (dalla sezione 28mm)
- Il pneumatico dell'iconica Transcontinental Race
- Il pneumatico da strada più resistente sul mercato grazie al doppio rinforzo del battistrada
- Non necessita di sigillante se non quale preventivo per le forature
- Una doppia miscela per una perfetta aderenza e una durata di più di 10.000 km

IN PRATICA

Uno pneumatico senza compromessi, che offre prestazioni eccezionali in termini di longevità, comfort e sicurezza. Utilizza una combinazione di un battistrada leggermente più spesso e una tecnologia di rinforzo in fibra ad alta densità per offrire una protezione dalle forature senza rivali e un'incredibile durata che è stata testata oltre i 10.000 km. La doppia miscela Bi-Compound Hutchinson offre una miscela più dura al centro del pneumatico progettata per resistere a tagli e abrasioni, abbinata a una miscela laterale più morbida e al battistrada scanalato per un grip eccezionale in curva sia su strade bagnate che asciutte. Una carcassa da 127 TPI (versione Tubeless Ready) offre il perfetto rapporto tra peso, protezione e resistenza al rotolamento.

Il Challenger è disponibile come pneumatico copertoncino con camera d'aria in 2 misure. 28 mm e 30 mm e adesso anche in versione Tubeless Ready in 2 misure, 28mm e 32mm. (Entrambe Hookless compatibili).

CHALLENGER DIMENSIONI

Made in france	Tecnologia	Dimensioni	Etrto	Rinforzo	Miscela	Colore	TPI	Peso (g) +/-7%	Codice Prodotto
FR	TUBELESSREADY	700 x 28	28-622	HARDSHIELD	Bi-Compound	Nero	127	400	PV530901
FR	TUBELESSREADY	700 x 32	32-622	HARDSHIELD	Bi-Compound	Nero	127	450	PV530911
FR	TUBETYPE	700 x 28	28-622	HARDSHIELD	Bi-Compound	Nero	127	285	PV703921
FR	TUBETYPE	700 x 30	30-622	HARDSHIELD	Bi-Compound	Nero	127	310	PV704051



VERRIDE



CONSIGLI DA UN PROFESSIONISTA ELENA BRIS - AMBASSADOR HUTCHINSON

« L'Override è il modo migliore per iniziare la pratica del Gravel. È un grande alleato sia sull'asfalto che sui sentieri, è rassicurante, comodo e le prestazioni sono ottime. A volte uso la bici per i miei viaggi di lavoro e non ho bisogno di cambiare le mie gomme, l'Override si adatta perfettamente »

USI



Asfalto



Asciutto



Misto



Roccioso



Bagnato



Fangoso

SPECIFICHE



Comfort



Performance



Grip



Durata



Resistenza alle forature



Leggerezza

€ 49,99 TLR HARDSKIN
PREZZO AL PUBBLICO IVA INCLUSA

€ 39,99 TLR
PREZZO AL PUBBLICO IVA INCLUSA

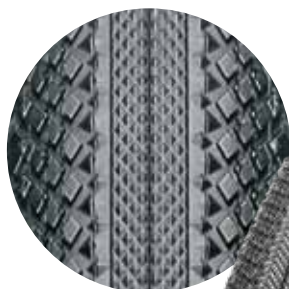

PUNTI DI FORZA

- 4 misure di pneumatici adattati ai vari tipi di Gravel
- 2 design specifici adattati a queste 4 sezioni per ottimizzare prestazioni / guidabilità / comfort
- Carcassa di alta qualità per una migliore performance su strade e sentieri
- Alta resistenza alle forature

IN PRATICA

Override è il pneumatico da gravel per un uso occasionale o intensivo. Ideale per versatilità e prestazioni. La versione 700x35 ha un battistrada semi-slick adattato che privilegia prestazioni e comfort. La versione 700x38 è stata modellata sulla sua parte centrale per assicurare aderenza e guidabilità. La Tubeless Ready, rinforzata da fianco a fianco accoppiato a una pressione più bassa impressionerà soprattutto nei sentieri e nei lunghi viaggi.

VERRIDE DIMENSIONI

Made in france	Tecnologia	Dimensioni	Etrto	Rinforzo	Mescola	Colore	TPI	Peso (g) +/-7%	Codice Prodotto
FR	TUBELESSREADY	700 x 35	35-622	HARDSKIN	Bi-Compound	Nero	127	375	PV527361
	TUBELESSREADY	700 x 40	40-622	REINFORCED+	Bi-Compound	Nero/Para	127	540	PV704781
	TUBELESSREADY	700 x 40	40-622	REINFORCED+	Bi-Compound	Nero	127	520	PV705091

USI



SPECIFICHE



€59,99

PREZZO AL PUBBLICO (IVA INCLUSA)



CONSIGLI DA UN PROFESSIONISTA

Diederik DEELEN - ATLETA PROFESSIONISTA GRAVEL

“Nelle competizioni Gravel la ricerca della performance è essenziale, con il Caracal Race abbiamo uno pneumatico dalle prestazioni eccezionali. Su asfalto non ha nulla di cui vergognarsi rispetto agli pneumatici stradali in commercio. Sui sentieri offre una fluidità notevole”

PUNTI DI FORZA

- In larga parte influenzato dalla costruzione del nostro pneumatico da strada ad alte prestazioni, il Blackbird. Questo è il pneumatico da gravel più veloce mai prodotto da Hutchinson
- La nostra nuova gomma Mach Tread 3.0 che offre un ritorno di energia senza precedenti, sicurezza nelle curve più impegnative e resistenza all'abrasione
- Nuova costruzione della carcassa Swifteeasy per la massima flessibilità, comfort e prestazioni eccezionali
- Costruzione Tubeless Ready, che consente massime prestazioni, leggerezza e ulteriore rinforzo antiforatura

IN PRATICA

Negli ultimi anni, il gravel riding competitivo è cresciuto. Stanno emergendo «team» e stanno emergendo numerosi eventi cronometrati. Questo aspetto attrae i giovani che trovano nel gravel riding un senso

di libertà che non possono trovare da nessun'altra parte. Questo è il motivo della creazione di questo pneumatico. Il Caracal Race è uno pneumatico d'élite.

Offre un equilibrio perfetto tra velocità nei tratti veloci e aderenza in curva grazie ai suoi tasselli progressivi del battistrada.

CARACAL RACE DIMENSIONI

Made in france	Tecnologia	Dimensioni	Etrto	Rinforzo	Mescola	Colore	TPI	Peso (g) +/-7%	Codice Prodotto
FR	TUBELESSREADY	700 x 40	40-622	-	MACH TREAD 3.0	Nero/Para	127	475	PV532641
FR	TUBELESSREADY	700 x 40	40-622	-	MACH TREAD 3.0	Nero	127	475	PV533211



NEW CARACAL



CONSIGLI DA UN PROFESSIONISTA

KIM GRAVEL - AMBASSADOR HUT-CHINSON

“Lo uso per tutti i tipi di terreno: strade dissestate, ghiaia, sentieri. Il Caracal offre una flessibilità pazzesca. Il rinforzo Hardskin ti consente di evitare tutte le insidie della strada, puoi iniziare senza pensarci due volte”.

USI



Asfalto



Asciutto



Misto



Roccioso



Bagnato



Fangoso

SPECIFICHE



Comfort



Performance



Grip



Durata



Resistenza alle forature



Leggerezza

€ 54,99

PREZZO AL PUBBLICO IVA INCLUSA



PUNTI DI FORZA

- Un nuovo profilo che ti consente di correre a tutta velocità su superfici veloci mantenendo una robustezza senza pari.
- Costruzione Overlap collaudata della nostra gamma di pneumatici da Gravel
- Offre prestazioni e protezione ottimali grazie alla tecnologia Hardskin, un rinforzo spalla-spalla che protegge l'intero pneumatico
- Costruzione Tubeless Ready, che consente massime prestazioni, leggerezza e rinforzo antiforatura aggiuntivo

IN PRATICA

Negli ultimi anni, il gravel riding competitivo è cresciuto. Stanno emergendo «team» di e stanno emergendo numerosi eventi agonistici. Questo aspetto attrae i giovani che trovano nel gravel riding un senso di libertà che non possono trovare da nessun'altra parte.

Questo è il motivo della creazione di questo pneumatico. Il Caracal è uno pneumatico senza compromessi. Offre una scorrevolezza senza pari su terreni duri e asciutti. Tuttavia, puoi affrontare terreni più accidentati senza paura di forature. Il rinforzo antiforatura Hardskin è il tuo alleato affidabile in tutte le condizioni.

CARACAL DIMENSIONI

Made in france	Tecnologia	Dimensioni	Etrto	Rinforzo	Mescola	Colore	TPI	Peso (g) +/-7%	Codice Prodotto
FR	TUBELESSREADY	700 x 40	40-622	HARDSKIN	Bi-Compound	Nero/Para	127	475	PV532771
FR	TUBELESSREADY	700 x 40	40-622	HARDSKIN	Bi-Compound	Nero	127	475	PV532781

TOUAREG

USI



SPECIFICHE



€ 52,99

TLR HARDSKIN

PREZZO AL PUBBLICO IVA INCLUSA

€ 49,99

NEW

TLR GREEN

PREZZO AL PUBBLICO IVA INCLUSA

€ 39,99

TLR

PREZZO AL PUBBLICO IVA INCLUSA



CONSIGLI DA UN PROFESSIONISTA

ULRICH BARTHOLOMES - ATLETA ULTRA DISTANCE

“The Touareg is a tire that offers excellent grip on rough terrain while maintaining excellent performance on the road - this is the tire made for gravel. The comfort-to-performance ratio really is perfect.”

PUNTI DI FORZA

- Il suo battistrada versatile garantisce una guida sicura su strade sconnesse ed elevate prestazioni anche sui tratti di asfalto
- I suoi tasselli laterali alti forniscono grip anche sui terreni più umidi
- Costruzione 127 TPI combinata con la nostra tecnologia hardksin, rinforzo da tallone a tallone sotto il battistrada
- Prestazioni ma anche comfort
- Utilizzo che va dal Gravel al Bikepacking

IN PRATICA

Tacchetti pronunciati, più grandi e distribuiti su una sezione trasversale più ampia. Questo garantisce protezione e grip anche sui terreni più accidentati. Il Touareg è progettato per le massime prestazioni nei terreni sterrati pur mantenendo ottime prestazioni su strada, performance e comfort.



TOUAREG TLR GREEN

Costruito utilizzando la nuova miscela revea®R realizzata con il 90% proveniente da materiali riciclati o ecologici, mentre la carcassa revea®R si attesta al 64%.

L'obiettivo Hutchinson è quello di raggiungere un processo produttivo degli pneumatici basato al 99% su questo tipo di materiali, riducendo le emissioni di CO2 e il peso di ogni pneumatico, garantendo il medesimo livello prestazionale.

TOUAREG DIMENSIONI

Made in france	Tecnologia	Dimensioni	Etrto	Rinforzo	Miscela	Colore	TPI	Peso (g) +/-7%	Codice Prodotto
NEW FR	TUBELESS READY	700 x 40	40-622	HARDSKIN	Bi-Compound	Nero	127	375	PV532521
FR	TUBELESS READY	700 x 40	40-622	HARDSKIN	Bi-compound	Nero	127	485	PV529221
FR	TUBELESS READY	700 x 40	40-622	HARDSKIN	Bi-compound	Nero/Para	127	485	PV529751
FR	TUBELESS READY	700 x 45	45-622	HARDSKIN	Bi-compound	Nero	127	545	PV529231
FR	TUBELESS READY	700 x 40	40-622	REINFORCED+	Bi-compound	Nero	127	540	PV704211
FR	TUBELESS READY	700 x 40	40-622	REINFORCED+	Bi-compound	Nero/Para	127	540	PV704221

TUNDRA



CONSIGLI DA UN PROFESSIONISTA

LIAM YATES - HUTCHINSON
AMBASSADOR

«Il suo grip consente, tra le altre cose, di ottimizzare la tenuta sia in piano che in curva e offre eccellenti prestazioni di frenata. Il tutto mantenendo una superficie centrale di rotolamento per i tratti di strada tra due sentieri»

USI



SPECIFICHE



€54,99 TLR HARDSKIN
PREZZO AL PUBBLICO IVA INCLUSA

€44,99 TLR REINFORCED+
PREZZO AL PUBBLICO IVA INCLUSA



PUNTI DI FORZA

- La nostra grande esperienza nel MTB ci ha permesso di sviluppare questa nuova gomma Gravel che completa la nostra gamma dedicata a questa disciplina
- Il disegno dei tacchetti è stato studiato per ottenere la massima trazione su terreni morbidi
- Il disegno del battistrada permette di ottimizzare l'aderenza sia sul diritto che in curva e offre ottime prestazioni di frenata
- Il tutto mantenendo una superficie centrale ondulata per i tratti stradali

IN PRATICA

Grazie al suo DNA avventuroso, la più grande risorsa di questo pneumatico è la sua costruzione Tubeless Ready, che ottimizza l'aderenza e il comfort a basse pressioni. In termini di affidabilità, niente da temere su terreni pianeggianti grazie al rinforzo integrale Hardskin. Il peso è contenuto a 490 g in 700x40.

TUNDRA DIMENSIONI

Made in france	Tecnologia	Dimensioni	Etrto	Rinforzo	Mescola	Colore	TPI	Peso (g) +/-7%	Codice Prodotto
FR	TUBELESSREADY	700 x 40	40-622	HARDSKIN	Bi-compound	Nero/Para	127	490	PV531691
FR	TUBELESSREADY	700 x 40	40-622	REINFORCED+	Bi-compound	Nero	127	560	PV704071
FR	TUBELESSREADY	700 x 45	45-622	REINFORCED+	Bi-compound	Nero	127	600	PV704481

USI



SPECIFICHE



COMBO POSSIBILE

€ 45,99

PREZZO AL PUBBLICO IVA INCLUSA



PYTHON RACE

PYTHON 3



PYTHON 3



CONSIGLI DA UN PROFESSIONISTA

CÉDRIC CARREZ - RESPONSABILE SPONSORIZZAZIONI HUTCHINSON

«Il Python è uno pneumatico leggendario. Questa nuova versione è ultra-confortevole. I piloti della Coppa del Mondo hanno espresso il desiderio di trovare uno pneumatico progressivo e leggibile e i tasselli laterali sono stati completamente ridisegnati. La parola versatilità è tutt'altro che abusata poiché questo pneumatico si comporta bene su diversi terreni».

PUNTI DI FORZA

- Il nostro best-seller ha un nuovo look. Più veloce, più leggero, offre il miglior compromesso possibile tra aderenza/mobilità/comfort
- Questo nuovo design moderno è stato progettato per adattarsi ai cerchi attuali e rispondere alle pratiche impegnate.
- Versatilità senza pari, perfettamente adatta ai nuovi cerchi XC e a bassa pressione e cerchi larghi
- Ottimizzazioni continue in laboratorio e sul campo, per le massime prestazioni, in base al feedback degli atleti professionisti
- Nuovo design del battistrada per una maggiore versatilità

IN PRATICA

Sin dal suo lancio negli anni '90, la gamma Hutchinson Python è stata un pilastro nel mondo delle gare XC. Python 3 è il successore diretto di Python 2 e del Python originale. Si tratta di uno pneumatico altamente versatile, con un'enfasi su velocità, aderenza e comfort, progettato specificamente per adattarsi ai moderni cerchi XC più larghi. Anche Python 3 utilizza gomma RRXC, ma combinata con una carcassa 3x66 TPI che offre il miglior compromesso tra efficienza e durata, nonché rinforzo Hardskin da tallone a tallone per una protezione antiforatura senza pari.

PYTHON3 DIMENSIONI

Made in france	Tecnologia	Dimensioni	Etrto	Rinforzo	Mescola	Colore	TPI	Peso (g) +/-7%	Codice Prodotto
FR	TUBELESSREADY	29 x 2,30	55-622	SIDESKIN	Bi-Compound	Nero	66	800	PV704972
FR	TUBELESSREADY	29 x 2,40	57-622	SIDESKIN	Bi-compound	Nero	66	850	PV704982





CONSIGLI DA UN PROFESSIONISTA

STÉPHANE TEMPIER - TEAM MANAGER DECATHLON FORD

«Ho avuto l'opportunità di collaborare alla costruzione della Python Race, specialmente dedicata alle prestazioni con le sue prestazioni ottimizzate e la sua larghezza di 2,40. Il risultato è sorprendente. Velocità, comfort, aderenza, in breve, la risorsa ideale per gareggiare ai massimi livelli mondiali».

USI



SPECIFICHE



€69,99

PREZZO AL PUBBLICO IVA INCLUSA

COMBO POSSIBILE



PYTHON 3



PYTHON RACE



PUNTI DI FORZA

- Il nostro nuovo pneumatico Cross-Country più veloce di sempre
- Pneumatico radicale che pesa solo 600 g, appositamente progettato per la velocità.
- Caratterizzato da un battistrada centrale ultra-basso da 1,5 mm per una velocità senza pari.
- Il volume laterale della gomma fornisce anche una protezione aggiuntiva contro le forature.
- Montato su cerchi larghi 30 mm, questo pneumatico offre un volume che garantisce livelli eccezionali di trazione e deformazione.

IN PRATICA

Questo nuovo pneumatico d'élite offre il miglior compromesso

tra prestazioni, peso e comfort nel mondo esigente dell'XC d'élite. Questo design particolarmente unico promuove un'eccezionale velocità di rotolamento e un grip impeccabile in curva. Risultato diretto

della partnership tra Hutchinson e i suoi atleti, il Python Race soddisferà tutti gli atleti che vogliono sfidare il tempo.

PYTHON RACE DIMENSIONI

Made in france	Tecnologia	Dimensioni	Etrto	Rinforzo	Mescola	Colore	TPI	Peso (g) +/-7%	Codice Prodotto
FR	TUBELESSREADY	29 X 2,40	57-622	-	RR xc	Nero	127	600	PV532652

PYTHON²

USI



SPECIFICHE



€ 64,99

PREZZO AL PUBBLICO IVA INCLUSA

COMBO POSSIBILE

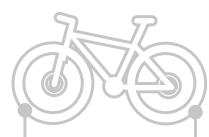

KRAKEN PYTHON 2 PYTHON 2



CONSIGLI DA UN PROFESSIONISTA

MARITXELL FIGUERAS - MMR FACTORY RACING TEAM - VICE CAMPIONE SPAGNA XC 2019

« Per me, la parola migliore per descrivere Python2 è **VERSATILE**. Lo uso sulle mie bici da XCountry e All Mountain il 90% delle volte. Lo uso principalmente come gomma posteriore per l'ottimo grip in trazione e frenata pur mantenendo ottime prestazioni. Il PYTHON 2 si comporta in modo eccellente su terreni asciutti e misti »

PUNTI DI FORZA

Il PYTHON2 è dotato un tassellatura pensata per i terreni veloci. Studiata espressamente per l'XC la sua forma molto rotonda assicura tenuta e comfort allo stesso tempo. La miscela Ripost® XC assicura il massimo scorrimento e fa di questa gomma l'arma perfetta per i MTB biker più veloci. Non poteva essere altrimenti visto che è stato sviluppato insieme a Julien Absalon

IN PRATICA

Versione aggiornata della leggendaria gomma, plurivincitrice della Coppa del Mondo XC. Profilo studiato per la massima velocità. Prodotto sia nella versione da XC che in quella da Enduro. Offre prestazioni, grip e scorrevolezza di altissimo livello. Ideale per XC sui terreni asciutti e per l'Enduro.



PYTHON2 DIMENSIONI

Made in france	Tecnologia	Dimensioni	Etrto	Rinforzo	Miscola	Colore	TPI	Peso (g) +/-7%	Codice Prodotto
FR	TUBELESSREADY	27,5 x 2,25	54-584	HARDSKIN	RR XC	Nero	66	815	PV526362
FR	TUBETYPE	29 x 2,25	54-622	SIDESKIN	-	Nero	66	860	PV526372



CONSIGLI DA UN PROFESSIONISTA

SERGIO MONTECON - MMR FACTORY RACING TEAM - PIÙ PODI IN COPPA DEL MONDO XC - PIÙ PODI ALLA CAPE EPIC

« Hutchinson ha creato uno pneumatico che si adatta a tutti i tipi di terreno, fangoso e asciutto. Il rider avrà a disposizione uno pneumatico che unisce grande durata e ottimo grip. Con la sua larghezza di 55 mm è senza dubbio un serio concorrente per pneumatici che attualmente dominano il mercato. »

USI



SPECIFICHE



€69,99 RACING LAB
PREZZO AL PUBBLICO IVA INCLUSA

€64,99 HARDSKIN
PREZZO AL PUBBLICO IVA INCLUSA

COMBO POSSIBILE



PUNTI DI FORZA

- 3 parole: Polivalente, grip, sicurezza
- Studiato per il XC
- Ottimizzato per migliorare la frenata
- Profilo esclusivo
- ETRTO 55-622

IN PRATICA

L'architettura dei suoi tasselli è ispirata allo Skeleton, uno pneumatico XC che eccelle per rendimento. Sviluppato nella misura 29 x 2.30, il volume del Kraken consente di abbassare la pressione per massimo comfort e facilità di guida anche nei passaggi più difficili.

Perfetto per le marathon XC e per il Trail.

KRAKEN DIMENSIONI

Made in france	Tecnologia	Dimensioni	Etrto	Rinforzo	Mescola	Colore	TPI	Peso (g) +/-7%	Codice Prodotto
FR	TUBELESSREADY	29 X 2,30	55-622	HARDSKIN	RR xc	Nero	66	750	PV529332
FR	TUBELESSREADY	29 X 2,40	57-622	HARDSKIN	RR xc	Nero	66	750	PV531772



TAIPAN

USI



SPECIFICHE



€ 64,99

HARDSKIN

€ 44,99

SIDESKIN

PREZZO AL PUBBLICO IVA INCLUSA

PREZZO AL PUBBLICO IVA INCLUSA

COMBO POSSIBLE

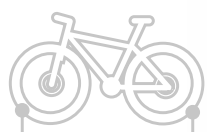

TAIPAN PYTHON 2



CONSIGLI DA UN PROFESSIONISTA

JEAN-PAUL STEPHAN - PLURI CAMPIONE DEL MONDO MASTER XC

«Quando i miei amici esitano sulla scelta delle gomme, io consiglio sempre il Taipan, una gomma molto versatile per pedalare senza problemi... e per un'intera stagione. Questo pneumatico, infatti, è resistente, e i suoi tasselli restano aderenti a lungo.»

PUNTI DI FORZA

Un pneumatico molto versatile, il Taipan offre prestazioni, leggerezza e grip. Qualunque siano le condizioni, e su qualunque terreno. La sua sezione rotonda lo rende perfetto per l'utilizzo in XC. La dimensione dei tasselli laterali è studiata per ottimizzare il grip e la deformazione laterale. E' utilizzato regolarmente dai migliori atleti XC in condizioni miste / bagnate.

IN PRATICA

Offre prestazioni eccellenti sia per leggerezza e grip. Facile e veloce scarico del fango grazie alla forma a V dei tasselli. Dimensione variabile della tassellatura laterale per garantire aderenza a diversi angoli di piega. Disegno del battistrada progressivo. Disponibile sia in versione XC che da Enduro. Ideale per tutti i tipi di terreni e condizioni.



TAIPAN DIMENSIONI

Made in france	Tecnologia	Dimensioni	Etrto	Rinforzo	Mescola	Colore	TPI	Peso (g) +/-7%	Codice Prodotto
FR	TUBELESSREADY	29 x 2,25	54-622	HARDSKIN	RaceR XC	Nero	66	750	PV526532
FR	TUBELESSREADY	29 x 2,4	57-622	SIDESKIN	Mono	Nero	66	750	PV704002

USI



Asciutto



Misto



Roccioso



Umido



Fangoso



Hardpack

SPECIFICHE



Scorrimento



Motricità



Grip Laterale



Evacuazione del fango



Durata



Leggerezza

€64,99

PREZZO AL PUBBLICO IVA INCLUSA

COMBO POSSIBILE

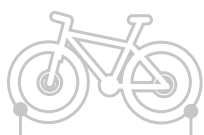

TORO

TAIPAN



PUNTI DI FORZA

Gomma neutrale che garantisce grande maneggevolezza grazie alla spaziatura tra i tasselli. Rinforzo Hardskin / tasselli più alti 2x2 garantiscono grip in tutte le condizioni / tasselli più bassi nella parte centrale permettono di espellere rapidamente il fango e offrono un'eccellente trazione / miscela differenziata / profilo Gomma perfetta per terreni difficili ed accidentati.

IN PRATICA

Il Toro è pneumatico iconico della gamma Hutchinson, è stato progettato per permettere ai suoi tasselli alti di esprimersi al meglio anche sui terreni più difficili / Estremamente efficiente su terreni bagnati, fangosi e rocciosi / Nella parte centrale i tasselli più bassi ottimizzano le prestazioni e facilitano l'evacuazione del fango / i tasselli robusti incrementano la durata del pneumatico/ E' un pneumatico sicuro ed affidabile.

TORO DIMENSIONI

Made in france	Tecnologia	Dimensioni	Etrto	Rinforzo	Miscola	Colore	TPI	Peso (g) +/-7%	Codice Prodotto
FR	TUBELESSREADY	29 x 2,1	52-622	HARDSKIN	RocceR XC	Nero	66	750	PV526192
FR	TUBELESSREADY	29 x 2,25	54-622	HARDSKIN	RocceR XC	Nero	66	750	PV526502

USI



SPECIFICHE



€ 44,99

PREZZO AL PUBBLICO IVA INCLUSA



PUNTI DI FORZA

Il Gila è dotato di una tassellatura che gli consente una maggiore superficie di contatto a terra. Con conseguente migliore flessibilità e grip. Su terreni umidi, il suo profilo quadrato facilita la guidabilità ed il design dei tasselli garantisce una veloce evacuazione del fango e dello sporco. Il Gila montato come gomma anteriore permette di massimizzare il grip e la trazione.

IN PRATICA

Tassellatura studiata per garantire grip e le prestazioni su tutti i terreni. Costruzione Tubeless Ready. Design testato e miscela sviluppata partendo dalle caratteristiche dei modelli più performanti della nostra gamma. Il Tubeless Ready con il miglior rapporto qualità / prezzo sul mercato!



GILA DIMENSIONI

Made in france	Tecnologia	Dimensioni	Etrto	Rinforzo	Miscela	Colore	TPI	Peso (g) +/-7%	Codice Prodotto
FR	TUBELESSREADY	29 x 2,3	54-622	SIDESKIN	-	Nero	66	690	PV704722
FR	TUBELESSREADY	29 x 2,4	57-622	SIDESKIN	-	Nero	66	690	PV704712



CONSIGLI DA UN PROFESSIONISTA

ANTONI VILLONI - MTB FREERIDER XTREME SPORTS

« WYRM ti dà quella spinta in più di sicurezza per affrontare anche i sentieri più tecnici. Come rider di enduro, sono rimasto sorpreso da quanto il grip fosse spinto al massimo. Sono rimasto impressionato dal grip laterale di questo pneumatico, perfetto per la mia piccola bici da trail! L'ho persino provato nella foresta ripida e il pneumatico era davvero divertente! »

USI



SPECIFICHE



€ 74,99

PREZZO AL PUBBLICO IVA INCLUSA

COMBO POSSIBILE

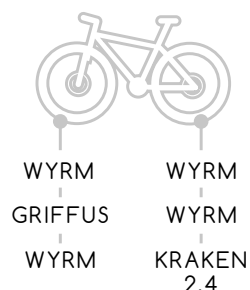

PUNTI DI FORZA

- Uno pneumatico aggressivo da 29" progettato come anello di congiunzione ideale tra XC ed enduro
- La costruzione del WYRM si basa su una carcassa da 66 TPI combinata con la tri-miscela Hutchinson Race Ripost XC (RR XC), il risultato è un equilibrio ottimale tra efficienza e resistenza
- Un rinforzo Hardskin da spalla a spalla per la massima protezione dalle forature

IN PRATICA

Pneumatico da Downcountry, pronto a coprire l'intero spettro XC, trail ed enduro, su un'ampia varietà di terreni e condizioni, se utilizzato in combinazione con altri pneumatici della

gamma Hutchinson. Il WYRM si colloca tra l'aggressivo Griffus

e il veloce e rassicurante Kraken 2.4.

Montalo nella parte anteriore accompagnato da un Kraken 2.4 nella parte posteriore, per spinte dinamiche durante le tue

ride estive nei sentieri. Montato posteriormente e abbinato al Griffus, può fornire un aumento della velocità in condizioni in cui un set-up enduro completo sarebbe eccessivo.

WYRM DIMENSIONI

Made in france	Tecnologia	Dimensioni	Etrto	Rinforzo	Miscela	Colore	TPI	Peso (g) +/-7%	Codice Prodotto
FR	TUBELESSREADY	29 x 2,40	57-622	HARDSKIN	RR XC	Nero/Para	66	950	PV531902

GRIFFUS

USI



SPECIFICHE



€ 45,99

PREZZO AL PUBBLICO IVA INCLUSA

COMBO POSSIBLE



GRIFFUS 2.4

GRIFFUS 2.5

EBIKE
COMPATIBLE



CONSIGLI DA UN PROFESSIONISTA

WILLIAM ROBERT - FREERIDER

« Il Griffus è tra i migliori pneumatici che abbia mai provato. Perfetto per grandi salti veloci e terreni asciutti e rocciosi.

Per la Rampage, userò il Griffus davanti e dietro. È assolutamente adattato alle mie esigenze su questa pista estrema ».

PUNTI DI FORZA

- Tasselli laterali aggressivi che offrono un'elevata aderenza
- Profilo direzionale con tasselli alti per una guida precisa e massime prestazioni di frenata
- Una costruzione Race Ripost Gravity a tre composti che controlla con precisione la deformazione del battistrada e aumenta l'aderenza
- Una carcassa da 66 TPI in aggiunta alla protezione Hardskin ti darà la capacità di gestire i terreni più difficili.

IN PRATICA

Il pneumatico preferito dai piloti d'élite come Lisandru Bertini, Isabeau Courdurier e William Robert. Utilizzato all'anteriore, i suoi tasselli alti offrono una perfetta stabilità in curva e una precisione di guida molto elevata. Utilizzato al posteriore, la sua sezione da 58 mm sarà la tua risorsa per guidare nelle condizioni più difficili.

GRIFFUS DIMENSIONI

Made in france	Tecnologia	Dimensioni	Etrto	Rinforzo	Mescola	Colore	TPI	Peso (g) +/-7%	Codice Prodotto
FR	TUBELESSREADY	29 x 2,50	58-622	SIDESKIN	-	Nero	66	1120	PV702682



CEMERE D'ARIA E ACCESSORI



PROTECT'AIR

Auto-riparante grazie al sigillante contro le forature.
Per i ciclisti alla ricerca di un'eccellente resistenza alle forature.
Resistenza: spessore 0,9 mm.

CARATTERISTICHE

USO	DIMENSIONI	MODELLO	VALVOLA	DIMENSIONI VALVOLA	PESO	CODICE	PREZZO
MTB	27,5 x 1,70 a 2,35	PROTECT'AIR	Presta	48mm	235	CV657511	€ 12,90
MTB	29 x 1,90 a 2,35	PROTECT'AIR	Presta	48mm	261	CV657541	€ 12,90



REINFORCED

Basso rischio di forature grazie al suo spessore di 1,2mm.
33% più resistente di una camera d'aria «Standard».
Per mountain biker alla ricerca di un'eccellente resistenza alle forature.

CARATTERISTICHE

USO	DIMENSIONI	MODELLO	VALVOLA	DIMENSIONI VALVOLA	PESO	CODICE	PREZZO
MTB	27,5 x 1,70 a 2,35	REINFORCED	Presta	48mm	239	CV657351	€ 12,90
MTB	29 x 2,30 a 2,85	REINFORCED	Presta	48mm	400	CV657361	€ 12,90



STANDARD

Spessore di 0,9 mm per un'eccellente resistenza alle forature.
La valvola di alta qualità permette di mantenere costante la pressione.
Per ciclisti alla ricerca di elevata resistenza alle forature senza influire sul peso.

CARATTERISTICHE

USO	DIMENSIONI	MODELLO	VALVOLA	DIMENSIONI VALVOLA	PESO	CODICE	PREZZO
MTB	27,5 x 1,70 a 2,35	STANDARD	Presta	48mm	173	CV657471	€ 6,90
MTB	29 x 1,90 a 2,35	STANDARD	Presta	48mm	183	CV657311	€ 6,50
GRAVEL	700 x 37 a 50	STANDARD	Presta	48mm	168	CV658031	€ 8,90



REP'AIR ROAD TUBELESS

Rep'Air è stato progettato per la riparazione di tutti i pneumatici da strada. L'adesivo può essere utilizzato in due modi. Il liquido può essere applicato direttamente per ostruire i piccoli fori e tagli nel battistrada. Oppure i patch possono essere utilizzati per riparare forature più grandi dall'interno del pneumatico. Questo tipo di riparazione rinforza l'interno del pneumatico nella zona danneggiata e garantisce una maggiore durata dello stesso.



UTILIZZO	DESCRIZIONE	DIMENSIONI	CODE	PREZZO
ROAD	Kit riparazione Tubeless Road	4x17mm + rubber glue	AD60033	€ 9,90

REP'AIR MTB TUBELESS

Rep'Air è stato progettato per la riparazione di tutti i pneumatici tubeless MTB. L'adesivo può essere utilizzato in due modi. Il liquido può essere applicato direttamente per ostruire piccoli fori e tagli nel battistrada. Oppure i patch possono essere utilizzati per riparare forature più grandi dall'interno del pneumatico. Questo tipo di riparazione rinforza l'interno del pneumatico nella zona danneggiata e garantisce una maggiore durata dello stesso.



UTILIZZO	DESCRIZIONE	DIMENSIONI	CODE	PREZZO
MTB	Kit riparazione Tubeless MTB	4x25mm + instant adhesive	AD59810	€ 12,99

TUBELESS SERYNGE

SIRINGA PER SIGILLANTE PROTECT AIR



UTILIZZO	DESCRIZIONE	CODE	PREZZO
MTB	Siringa + tubo - 60 ml	AD60259	€ 16,90



VALVOLE TUBELESS

UTILIZZO	DESCRIZIONE	CODE	PREZZO
MTB	VALVOLE TUBELESS (X2) 44mm	AD60247	17,90 €



PROLUNGA VALVOLA

Progettate per estendere la lunghezza delle valvole stradali e MTB su cerchi a profilo più alto.

UTILIZZO	DESCRIZIONE	CODE	PREZZO
MTB	Prolunga valvola 20 mm	AD60240	12,90 €
MTB	Prolunga valvola 40 mm	AD60239	12,90 €



TUBELESS REPAIR KIT

UTILIZZO	DESCRIZIONE	CODE	PREZZO
MTB	Utensile per riparazione + 10 plug: 5x 1,5mm e 5x3mm	AD60261	19,90 €
MTB	10 plug per riparazione Tubeless	AD60262	6,90 €
MTB	10 plug per riparazione Tubeless	AD60263	6,90 €



TUBE REPAIR BOX Per riparazione camere d'aria

UTILIZZO	DESCRIZIONE	CODE	PREZZO
MTB	Utensile per riparazione + 10 plug: 5x 1,5mm e 5x3mm	AD60258	9,90 €



FAST'AIR

Una soluzione eccellente per la riparazione veloce dei pneumatici. Sigillante combinato con aria compressa che gonfia il pneumatico per gonfiare e riparare in un colpo solo. Il tutto in appena 90 secondi. Fast'Air ripara forature di 1mm massimo.

UTILIZZO	DESCRIZIONE	CODE	PREZZO
MTB	Sigillante combinato con aria compressa FAST'AIR 75ml TT / TL	AD60197	8,90 €
MTB	Sigillante combinato con aria compressa FAST'AIR 125ml TT / TL	AD60264	9,90 €



PROTECT'AIR MAX

Protect'Air Max è un sigillante a base di lattice, che può essere utilizzato sia per le gomme tubolare da Strada che per i pneumatici MTB. Ha due funzioni. Sigilla la carcassa di pneumatici Tubeless Ready MTB o Strada. Oppure, agisce come riparatore delle piccole forature. Se c'è una foratura, il sigillante agisce per riempire il foro e riparare il pneumatico.

UTILIZZO	DESCRIZIONE	CODE	PREZZO
MTB	Sigillante preventivo (FINO AD ESAURIMENTO) - PROTECT'AIR MAX 120ml	AD60129	8,90 €
MTB	Sigillante preventivo - PROTECT'AIR MAX 150ml	AD60248	8,90 €
MTB	Sigillante preventivo - PROTECT'AIR MAX 250ml	AD60236	11,90 €
MTB	Sigillante preventivo - PROTECT'AIR MAX 500ml	AD60249	18,90 €
MTB	Sigillante preventivo - PROTECT'AIR MAX 1L	AD60217	29,90 €
MTB	Sigillante preventivo - PROTECT'AIR MAX 5L	AD60130	99,90 €



PROFESSIONNEL TIRE LEVER

UTILIZZO	DESCRIZIONE	CODE	PREZZO
MTB	Leve smontagomme professionali	AD60257	12,90 €
MTB	Kit Leve smontagomme (2 Leve)	AD60256	14,90 €



TUBELESS KIT

Il kit perfetto per convertire i tuoi cerchi in Tubeless.

UTILIZZO	DESCRIZIONE	CODE	PREZZO
MTB	Kit conversione Tubeless Mtb (nastro 20mm + 1 Protect'Air Max 120ml + 2 valvole)	AD60265	49,90 €
MTB	Kit conversione Tubeless Mtb (nastro 25mm + 1 Protect'Air Max 120ml + 2 valvole)	AD60266	51,90 €
MTB	Kit conversione Tubeless Mtb (nastro 30mm + 1 Protect'Air Max 120ml + 2 valvole)	AD60267	53,90 €



NASTRO TUBELESS

UTILIZZO	DESCRIZIONE	CODE	PREZZO
MTB	Nastro Larghezza 20mm - Scotch TLR 20mm PER 2 CERCHI	AD60243	17,90 €
MTB	Nastro Larghezza 25mm - Scotch TLR 25mm PER 2 CERCHI	AD60245	20,99 €
MTB	Nastro Larghezza 30mm - Scotch TLR 30mm PER 2 CERCHI	AD60246	24,99 €

CEMERE D'ARIA E
ACCESSORI





Oltre un secolo di innovazione

Radici solide, che affondano nel passato e ci permettono di guardare a un futuro orientato completamente all'innovazione.

Dal 1919 il ciclismo è la nostra passione.

Produciamo ruote e componenti d'alta qualità orgogliosamente Made in Italy. Guardiamo avanti grazie alle nuove tecnologie e all'approccio smart dell'industria 4.0.

Una storia lunga tre generazioni e un futuro luminoso tutto da scrivere.



Spirito di squadra e innovazione: la chiave del nostro successo

Studiare, testare e mettere a punto soluzioni tecniche per ogni tipologia di corridore è da sempre la nostra mission aziendale.

Non c'è alta prestazione senza lavoro di squadra. Dietro ad ogni atleta d'élite c'è sempre un manipolo di coraggiosi sognatori che condividono una strategia finalizzata al raggiungimento di un obiettivo. Le menti e le mani delle persone che lavorano in Miche® sono parte di questo flusso che tende all'eccellenza. Questo è il nostro mondo, questo è il nostro spirito. L'immagine del successo è solo una naturale conseguenza.

Il metodo dietro ad ogni nostra creazione

Visione ingegneristica, l'inizio di una nuova era. Sul nostro sito un angolo tecnico a disposizione di tutti.

I dati, il perché dietro ad ogni scelta.

I retroscena più interessanti della fase di ricerca e sviluppo.

Il nostro angolo tecnico: un viaggio dietro le quinte.



Movimenti centrali RD

Se il telaio è lo scheletro della bicicletta, il movimento centrale ne è il cuore. La scatola movimento centrale come un organo in grado di ricevere e distribuire la forza del ciclista. Forza che diventa forza motrice ed infine velocità. I nostri movimenti centrali sono stati progettati per garantire un attrito minimo, un trasferimento di potenza ottimizzato e una maggiore durata, garantendo prestazioni elevate e affidabilità nel tempo.



EVO MAX RD

Codice BBRDEB

€ 300,00

PREZZO AL PUBBLICO IVA INCLUSA

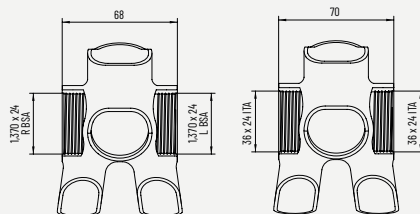

INTEGRALE RD 86,5x41 (Press Fit)

Codice BB861B

€ 300,00

PREZZO AL PUBBLICO IVA INCLUSA

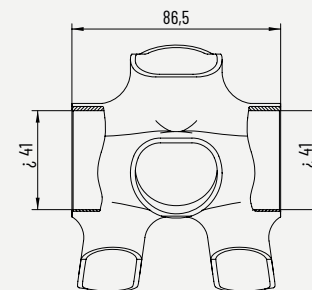

CODICE	MODELLO	PESO	COMPATIBILITÀ GUARNITURE PERNO	CUSCINETTI	MATERIALE	COMPATIBILITÀ TELAIO
BBRDEB	EVO MAX RD	125g	ø 24mm	CeramicSpeed® 2RS	AL 7075 - T6, CNC	36x24 tpi ITA 1,370x24 tpi BSA

CODICE	MODELLO	PESO	COMPATIBILITÀ GUARNITURE PERNO	CUSCINETTI	MATERIALE	COMPATIBILITÀ TELAIO
BB861B	INTEGRALE RD 86,5x41 (Press Fit)	99g	ø 24mm	CeramicSpeed® 2RS	AL 7075 - T6, CNC	86,5x41 (Press Fit)

T47 RD EC 24/30

Codice BB47EBRDB

€ 300,00

PREZZO AL PUBBLICO IVA INCLUSA

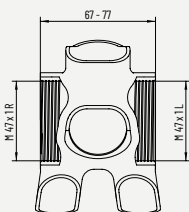

2 x adattatore ø24

2 x distanziale ø30

1 x anello ondulato ø30

1 x anello ondulato ø24

T47 RD IC (INTERNAL CUPS) 24/29/30

Codice BB47IBRDO

€ 300,00

PREZZO AL PUBBLICO IVA INCLUSA

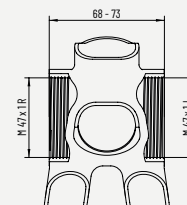

2 x adattatore ø24

2 x distanziale ø30

2 x boccole ø29

1 x anello ondulato ø30

1 x anello ondulato ø24

CODICE	MODELLO	PESO	COMPATIBILITÀ GUARNITURE PERNO	CUSCINETTI	MATERIALE	COMPATIBILITÀ TELAIO
BB47EBRDB	T47 RD EC (External Cups) 24/30	136g	ø 24mm, ø 30mm	CeramicSpeed® 2RS	AL 7075 - T6, CNC	T47 67mm-77mm

CODICE	MODELLO	PESO	COMPATIBILITÀ GUARNITURE PERNO	CUSCINETTI	MATERIALE	COMPATIBILITÀ TELAIO
BB47IBRDO	T47 RD IC (Internal Cups) 24/29/30	120g	ø 24mm, ø 29mm, ø 30mm	CeramicSpeed® 2RS	Alluminio / CNC	T47 68mm-73mm

T47 RD IC (INTERNAL CUPS) XL 24

Codice BB47XBRD24

€ 300,00

PREZZO AL PUBBLICO IVA INCLUSA

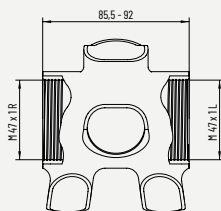

1 x anello ondulato ø24

T47 RD IC (INTERNAL CUPS) XL 29

Codice BB47XBRD29

€ 300,00

PREZZO AL PUBBLICO IVA INCLUSA

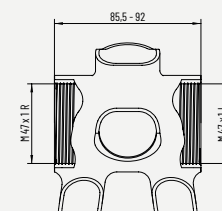

1 x anello ondulato ø30

CODICE	MODELLO	PESO	COMPATIBILITÀ GUARNITURE PERNO	CUSCINETTI	MATERIALE	COMPATIBILITÀ TELAIO
BB47XBRD24	T47 RD IC (Internal Cups) XL 24	120g	ø 24mm	CeramicSpeed® 2RS	Alluminio / CNC	T47 85,5mm-92mm

CODICE	MODELLO	PESO	COMPATIBILITÀ GUARNITURE PERNO	CUSCINETTI	MATERIALE	COMPATIBILITÀ TELAIO
BB47XBRD29	T47 RD IC (Internal Cups) XL 29	116g	ø 29mm	CeramicSpeed® 2RS	Alluminio / CNC	T47 85,5mm-92mm

X1 RD

RACE DIVISION

RD RACE DIVISION

€ 260,00

PREZZO AL PUBBLICO IVA INCLUSA

Rigido e resistente, assicura prestazioni di altissimo livello. La sua progettazione parte da una lastra in AL 7075 - T6, lavorata a CNC ed anodizzata, a cui viene accoppiato, con l'utilizzo di speciali collanti, un profilo in carbonio. Il risultato è un ingranaggio che unisce leggerezza e rigidità per performance di altissimo livello.

Uno studio approfondito è stato dedicato interamente al profilo anticaduta del dente, al fine di garantire una trasmissione fluida ed efficiente del monocorona.



CODICE	MODELLO	POSIZIONE	VELOCITA'	COMPATIBILITÀ GUARNITURA	MATERIALE	DENTATURE	PESO
CGX1LB	X1 RD	Esterno	12	Shimano® Dura-Ace 9200	AL 7075 - T6, carbonio CNC, anodizzazione nera	58 - 60 - 62 - 64 - 68	58 - 226g



Ghiere RD

RACE DIVISION

RD RACE DIVISION

€ 30,00

PREZZO AL PUBBLICO IVA INCLUSA

Progettate per garantire prestazioni ottimali, leggere e affidabili. Le nostre ghiere per rotore Center Lock sono in AL 7075 - T6, lavorate con tecnologia CNC e finitura anodizzata rossa. Disponibili due modelli distinti: uno per fori con diametro di 27 mm e uno con profilo ribassato e chiave interna. La ghiera per foro di 27 mm pesa solo 6 grammi, mentre quella con profilo ribassato 7 grammi.



ACLRRDB027



ACLRRDB0IN

CODICE	MODELLO	COLORE	PESO	DIMENSIONE	MATERIALE
ACLRRDB027	GHIERA CENTER LOCK RD	Rosso	6g	ø27mm	Alluminio AL 7075 - T6
ACLRRDB0IN	GHIERA CENTER LOCK RD INTERNAL	Rosso	7g	-	Alluminio AL 7075 - T6

GUARNITURE

STRADA

SYNTIUM R12 HSP EVO MAX

Codice CSSY2B

€ 260,00

PREZZO AL PUBBLICO IVA INCLUSA



HSP
HIGH STIFFNESS POINTS

RACE HSP EVO MAX

Codice CSRH0B

€ 180,00

PREZZO AL PUBBLICO IVA INCLUSA



TT TOTAL TREATMENT
HSP
HIGH STIFFNESS POINTS

TEAM EVO MAX

Codice CSTE0B

€ 135,10

PREZZO AL PUBBLICO IVA INCLUSA



TT TOTAL TREATMENT

CODICE	MODELLO	COMPATIBILITÀ	VELOCITÀ	PESO *	MATERIALE	LUNGHEZZA (MM)	INGRANAGGI
CSSY2B	SYNTIUM R12 HSP EVO MAX	Shimano®	12	860g	Alluminio forgiato CNC	165 - 170 - 172,5	Miche® UTG R12 - Interno 34-36 - Esterno 50-52
CSRH0B	RACE HSP EVO MAX	Campagnolo®, Shimano®, SRAM®	11-10	833g	Alluminio forgiato CNC	170 - 172,5 - 175	Miche® RACE HSP - Interno 34-36-38-39-42 - Esterno 42-44-46-48-50-52-53
CSTE0B	TEAM EVO MAX	Campagnolo®, Shimano®	10	817g	Alluminio forgiato CNC	170 - 172,5	Miche® TEAM - 34 / 50

Compatibilità esclusiva con movimenti centrali Miche®

BBEMAB Evo Max 36x24tpi ITA - 1,370x24 BSA / BB682B Evo Max 68x42 (BB30) / BB861B Evo Max 86,5x41 (PRESS FIT) / BB686B Evo Max 68x46 (BB30) / BB866B Evo Max 86,5x46 (BB86)

* Il peso viene calcolato senza movimenti centrali e considerando le dentature e lunghezze minori

MOVIMENTI CENTRALI

STRADA

T47 EC (External cups) 24

Codice BB47EBO

€ 50,00

PREZZO AL PUBBLICO IVA INCLUSA

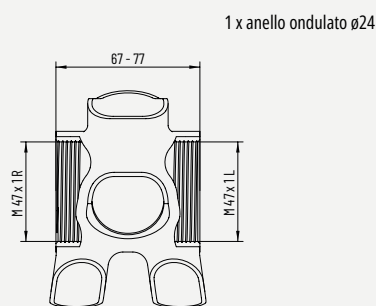

T47 IC (Internal cups) XL 24

Codice BB47XB0024

€ 40,00

PREZZO AL PUBBLICO IVA INCLUSA

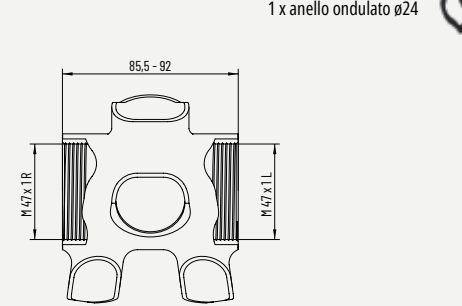

CODICE	MODELLO	PESO	COMPATIBILITÀ GUARNITURE PERNO	CUSCINETTI	MATERIALE	COMPATIBILITÀ TELAIO
BB47EBO	T47 EC (External cups) 24	136g	ø 24mm	Miche® 2RS	AL-7075-T6	T47 67mm-77mm

CODICE	MODELLO	PESO	COMPATIBILITÀ GUARNITURE PERNO	CUSCINETTI	MATERIALE	COMPATIBILITÀ TELAIO
BB47XB0024	T47 IC (Internal cups) XL 24	120g	ø 24mm	Miche® 2RS	Alluminio / CNC	T47 85,5mm-92mm

T47 IC (Internal cups) XL 29

Codice BB47XB0029

€ 40,00

PREZZO AL PUBBLICO IVA INCLUSA



1 x anello ondulato ø30

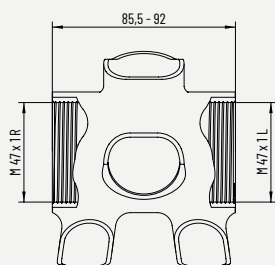

CODICE	MODELLO	PESO	COMPATIBILITÀ GUARNITURE PERNO	CUSCINETTI	MATERIALE	COMPATIBILITÀ TELAIO
BB47XB0029	T47 IC (Internal cups) XL 29	116g	ø 29mm	Miche@ 2RS	Alluminio / CNC	T47 85,5mm-92mm

T47 IC (Internal cups) 24

Codice BB47IB0024

€ 40,00

PREZZO AL PUBBLICO IVA INCLUSA



1 x anello ondulato ø24

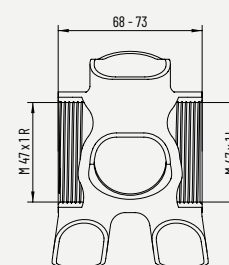

CODICE	MODELLO	PESO	COMPATIBILITÀ GUARNITURE PERNO	CUSCINETTI	MATERIALE	COMPATIBILITÀ TELAIO
BB47IB0024	T47 IC (Internal cups) 24	120g	ø 24mm	Miche@ 2RS	Alluminio / CNC	T47 68mm-73mm

T47 IC (Internal cups) 29

Codice BB47IB0029

€ 40,00

PREZZO AL PUBBLICO IVA INCLUSA



1 x anello ondulato ø30

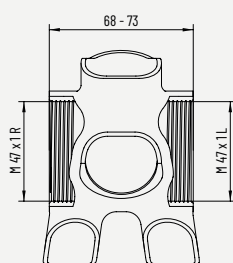

CODICE	MODELLO	PESO	COMPATIBILITÀ GUARNITURE PERNO	CUSCINETTI	MATERIALE	COMPATIBILITÀ TELAIO
BB47IB0029	T47 IC (Internal cups) 29	105g	ø 29mm	Miche@ 2RS	Alluminio / CNC	T47 68mm-73mm

INTEGRALE 86,5x41 (Press Fit)

Codice BB861BMI

€ 40,00

PREZZO AL PUBBLICO IVA INCLUSA

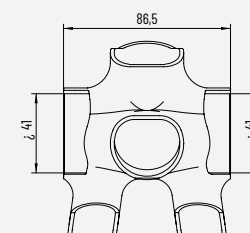

CODICE	MODELLO	PESO	COMPATIBILITÀ GUARNITURE PERNO	CUSCINETTI	MATERIALE	COMPATIBILITÀ TELAIO
BB861BMI	INTEGRALE 86,5x41 (Press Fit)	106g	ø 24mm	Miche@ 2RS	Alluminio, CNC	86,5x41 (Press Fit)

EVO MAX 86,5x41 (Press Fit)

Codice BB861B

€ 30,00

PREZZO AL PUBBLICO IVA INCLUSA

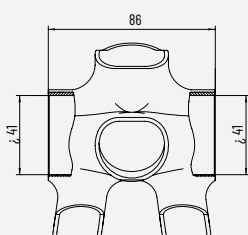

CODICE	MODELLO	PESO	COMPATIBILITÀ GUARNITURE PERNO	CUSCINETTI	MATERIALE	COMPATIBILITÀ TELAIO
BB861B	EVO MAX 86,5x41 (Press Fit)	96g	ø 24mm	Miche@ 2RS	AL 7075 - T6, CNC	86,5x41 (Press Fit)

EVO MAX 68x42 (BB30)

Codice BB682B

€ 35,00

PREZZO AL PUBBLICO IVA INCLUSA

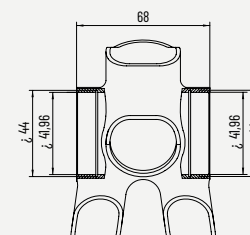

CODICE	MODELLO	PESO	COMPATIBILITÀ GUARNITURE PERNO	CUSCINETTI	MATERIALE	COMPATIBILITÀ TELAIO
BB682B	EVO MAX 68x42 (BB30)	116g	ø 24mm	Miche@ 2RS	AL 7075 - T6, CNC	68x42 (BB30)

EVO MAX 86,5x46 (BB86)

Codice BB866B

€ 30,00

PREZZO AL PUBBLICO IVA INCLUSA

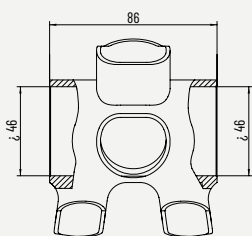

1 x anello ondulato ø30



CODICE	MODELLO	PESO	COMPATIBILITÀ GUARNITURE PERNO	CUSCINETTI	MATERIALE	COMPATIBILITÀ TELAIO
BB866B	EVO MAX 86,5x46 (BB86)	84g	ø 24 mm	-	Miche® 2RS	Alluminio, Resina, CNC

EVO MAX

Codice BBEMAB

€ 30,00

PREZZO AL PUBBLICO IVA INCLUSA



1 x anello ondulato ø24



CODICE	MODELLO	PESO	COMPATIBILITÀ GUARNITURE PERNO	CUSCINETTI	MATERIALE	COMPATIBILITÀ TELAIO
BBEMAB	EVO MAX	135g	ø 24 mm	-	Miche® 2RS	AL 7075 - T6, CNC

TEAM

Codice BBTEA

€ 25,00

PREZZO AL PUBBLICO IVA INCLUSA



CODICE	MODELLO	PESO	COMPATIBILITÀ GUARNITURE PERNO	CUSCINETTI	MATERIALE	COMPATIBILITÀ TELAIO
BBTEA	TEAM	255g (10 mm)	107 mm, 110 mm, 122 mm,	Miche® 2RS	Acciaio	36x24 tpi ITA 1,370x24 tpi BSA

INGRANAGGI

STRADA

UTG R92

Codici CGR8SB, CGR9LB
COMPATIBILI SOLO CON GUARNITURE SHIMANO®

€ 135,00 PREZZO AL PUBBLICO IVA INCLUSA 55-56-58 € 125,00 PREZZO AL PUBBLICO IVA INCLUSA 50-52-54

€ 30,00 PREZZO AL PUBBLICO IVA INCLUSA

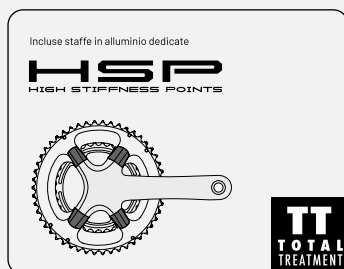

CODICE	MODELLO	POSIZIONE	VELOCITÀ	COMPATIBILITÀ GUARNITURA	MATERIALE	DENTATURE	PESO
CGR8SB	UTG R92	Interno	12	Shimano® Dura-Ace 9200	AL 7075 - T6, CNC, anodizzazione nera TT	34-36-40-42-44	34 - 38g
CGR9LB	UTG R92	Esterno	12	Shimano® Dura-Ace 9200	AL 7075 - T6, CNC, anodizzazione nera TT	50-52-54-55-56-58	50 - 146g

UTG R81

Codice CGR8LB
COMPATIBILI SOLO CON GUARNITURE SHIMANO®

€ 135,00 PREZZO AL PUBBLICO IVA INCLUSA 55-56-58 € 125,00 PREZZO AL PUBBLICO IVA INCLUSA 50-52-54

€ 30,00 PREZZO AL PUBBLICO IVA INCLUSA

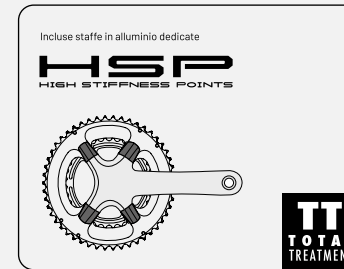

CODICE	MODELLO	POSIZIONE	VELOCITÀ	COMPATIBILITÀ GUARNITURA	MATERIALE	DENTATURE	PESO
CGR8LB	UTG R81	Esterno	12	Shimano® Ultegra 8100	AL 7075 - T6, CNC, anodizzazione nera TT	48-50-52-54-55-56-58	48 - 134g
CGR8SB	UTG R81	Interno	12	Shimano® Ultegra 8100	AL 7075 - T6, CNC, anodizzazione nera TT	34-36-340-42-44	48 - 134g

UTG R71

Codici CGR7LB
COMPATIBILI SOLO CON GUARNITURE SHIMANO®

€ 125,00 PREZZO AL PUBBLICO IVA INCLUSA € 30,00 PREZZO AL PUBBLICO IVA INCLUSA

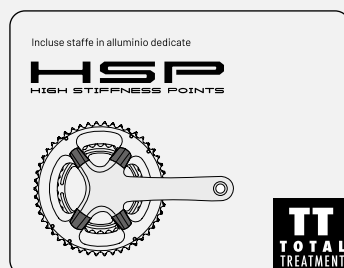

CODICE	MODELLO	POSIZIONE	VELOCITÀ	COMPATIBILITÀ GUARNITURA	MATERIALE	DENTATURE	PESO
CGR7LB	UTG R71	Esterno	12	Shimano® 105 7100	AL 7075 - T6, CNC, anodizzazione nera TT	48-50-52	48 - 134g
CGR8SB	UTG R71	Interno	12	Shimano® 105 7100	AL 7075 - T6, CNC, anodizzazione nera TT	34 - 36	48 - 134g

UTG S8

Codici CGUNSB, CGU8LB
COMPATIBILI SOLO CON GUARNITURE SHIMANO®

€ 120,00 PREZZO AL PUBBLICO IVA INCLUSA € 30,00 PREZZO AL PUBBLICO IVA INCLUSA

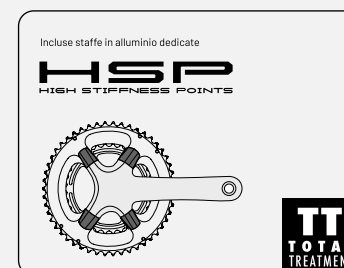

CODICE	MODELLO	POSIZIONE	VELOCITÀ	COMPATIBILITÀ GUARNITURA	MATERIALE	DENTATURE	PESO
CGUNSB	UTG S8	Interno	11	Shimano® Ultegra 8000	AL 7075 - T6, CNC, anodizzazione nera TT	34-36-38-39-42	34 - 39g
CGU8LB	UTG S8	Esterno	11	Shimano® Ultegra 8000	AL 7075 - T6, CNC, anodizzazione nera TT	42-44-46-48-50-52-53	42 - 106g

SUPER 11 SSC

Codici CGSSSB, CGSSLB

€ 90,00 PREZZO AL PUBBLICO IVA INCLUSA € 52,00 PREZZO AL PUBBLICO IVA INCLUSA

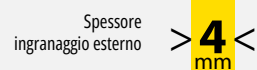
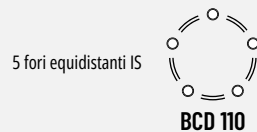

CODICE	MODELLO	POSIZIONE	VELOCITÀ	COMPATIBILITÀ GUARNITURA	MATERIALE	DENTATURE	PESO
CGSSSB	SUPER 11 SSC	Interno	11	BCD 110	AL 7075 - T6, CNC, anodizzazione nera TT	34-36-38-39	34 - 29g
CGSSLB	SUPER 11 SSC	Esterno	11	BCD 110	AL 7075 - T6, CNC, anodizzazione nera TT	44-46-48-50-52-53	50 - 108g

COMPACT

Codici CGCPSB, CGCPLB

€ 60,00 PREZZO AL PUBBLICO IVA INCLUSA € 35,00 PREZZO AL PUBBLICO IVA INCLUSA

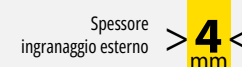
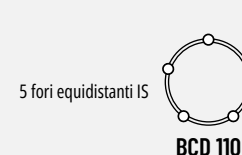

CODICE	MODELLO	POSIZIONE	VELOCITÀ	COMPATIBILITÀ GUARNITURA	MATERIALE	DENTATURE	PESO
CGCPSB	COMPACT	Interno	10 - 9	BCD 110	AL 7075 - T6, CNC, anodizzazione nera TT	33-34-36-38-39-42	34 - 31g
CGCPLB	COMPACT	Esterno	10 - 9	BCD 110	AL 7075 - T6, CNC, anodizzazione nera TT	42-44-46-47-48-49-50-51-52-53	42 - 68g



Cassetta Supertype 12 SH

La cassetta Supertype a 12 velocità riprende la collaudata struttura costruttiva dei moderni pacchi pignoni Miche® e mette al centro il rapporto peso/resistenza. La struttura adotta 10 pignoni singoli con gli ultimi due pignoni monoblocco ricavati dal pieno. I pignoni intermedi così come i pignoni in ultima e penultima posizione sono costruiti in lega di alluminio AL 7075

- T6 con anodizzazione Hard Treatment. Questo trattamento incrementa durezza, scorrevolezza e vita utile rispetto alla precedente generazione. I pignoni in prima e seconda posizione, invece, sono costruiti in acciaio legato. A completare l'allestimento i distanziali in alluminio dedicati e la ghiera di chiusura in lega AL 7075 - T6.

L'intera cassetta pesa solo 188 grammi nella configurazione 11-30T.

SUPERTYPE 12 Velocità / Compatibile Shimano®
Codice CAST2BS

€ 250,00

PREZZO AL PUBBLICO IVA INCLUSA

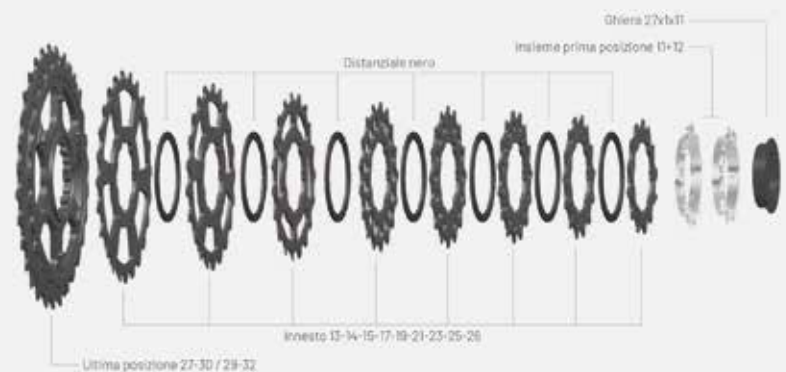

CODICE	MODELLO	COMPATIBILITÀ	VELOCITÀ	PESO	MATERIALE PIGNONE PRIMA POSIZIONE	MATERIALE PIGNONI	MATERIALE GHIERA DI CHIUSURA	COMBINAZIONI DISPONIBILI
CAST2BS	SUPERTYPE 12	Shimano® HG	12	188g (11-30)	Acciaio cromato opaco	AL 7075 - T6 anodizzazione dura HT	AL 7075 - T6, anodizzazione nera	11-12-13-14-15-17-19-21-23-25-27-30 11-12-13-14-15-17-19-21-23-26-29-32

I pignoni Supertype Miche® sono da utilizzarsi esclusivamente come ricambi per cassette Miche® e non sono compatibili con cassette di altri produttori.

SUPERTYPE 11 Velocità / Compatibile Shimano®
Codice CAST1BS

€ 210,00

PREZZO AL PUBBLICO IVA INCLUSA



Combinazioni disponibili

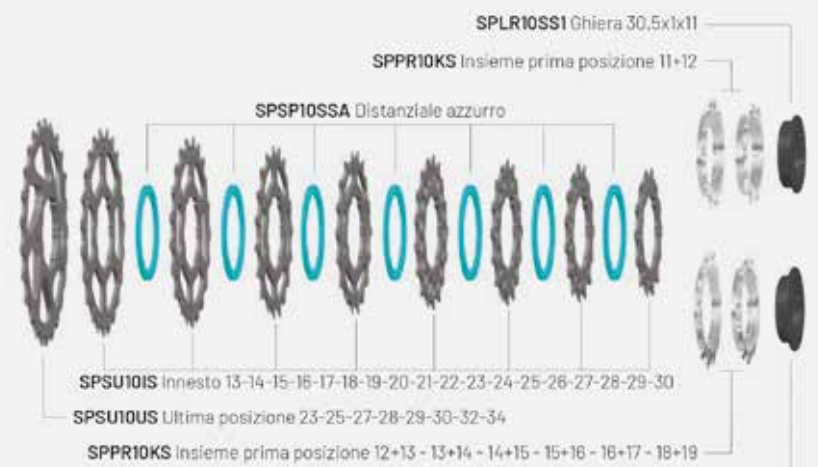

CODICE	MODELLO	COMPATIBILITÀ	VELOCITÀ	PESO	MATERIALE PIGNONE PRIMA POSIZIONE	MATERIALE PIGNONI	MATERIALE GHIERA DI CHIUSURA
CAST1BS	SUPERTYPE 11	Shimano® HG	11	165g (12-25)	Acciaio cromato opaco	AL 7075 - T6 anodizzazione dura HT	AL 7075 - T6, anodizzazione nera

I pignoni Supertype Miche® sono da utilizzarsi esclusivamente come ricambi per cassette Miche® e non sono compatibili con cassette di altri produttori.

PRIMATO K12 12 Velocità / Compatibile Shimano®

Codice CAPK2BS

€ 100,00

11 denti

PREZZO AL PUBBLICO IVA INCLUSA

€ 115,00

14-16 denti

PREZZO AL PUBBLICO IVA INCLUSA

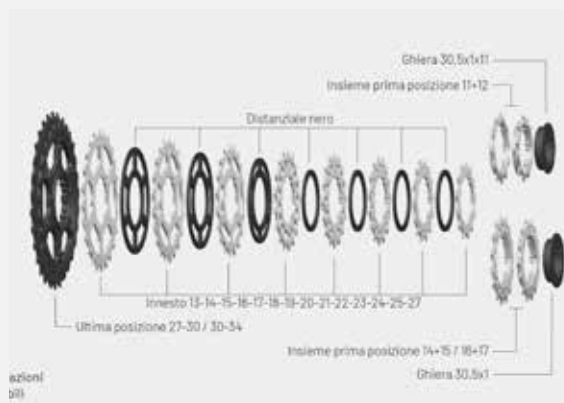

CODICE	MODELLO	COMPATIBILITÀ	VELOCITÀ	PESO	MATERIALE PIGNONE PRIMA POSIZIONE	MATERIALE PIGNONI ULTIMA POSIZIONE	MATERIALE GHIERA DI CHIUSURA	COMBINAZIONI DISPONIBILI
CAPK2BS	PRIMATO K12	Shimano® HG	12	295g (11-28)	Acciaio cromato opaco	AL 7075 - T6 Anodizzazione dura HT	AL 7075 - T6, anodizzazione nera	11-12-13-14-15-16-18-20-22-24-26-28 11-12-13-14-15-17-19-21-23-25-27-30 11-12-13-15-17-19-21-23-25-27-29-32 11-12-13-14-15-17-19-21-24-27-30-34 14-15-16-17-18-19-20-21-23-25-27-30 16-17-18-19-20-21-22-23-24-25-27-30

I pignoni Supertype Miche® sono da utilizzarsi esclusivamente come ricambi per cassette Miche® e non sono compatibili con cassette di altri produttori.

PRIMATO K12 12 Velocità / Compatibile Campagnolo®

Codice CAPK2BC

€ 115,00

PREZZO AL PUBBLICO IVA INCLUSA

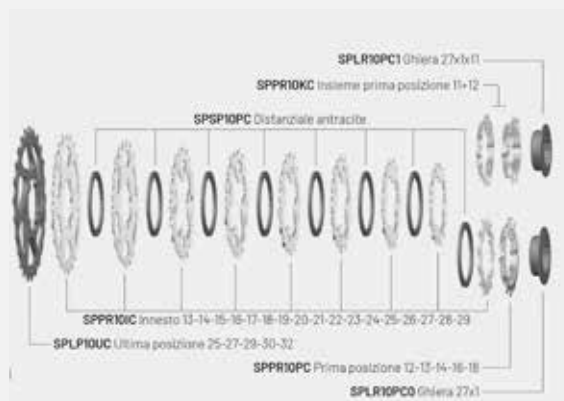

CODICE	MODELLO	COMPATIBILITÀ	VELOCITÀ	PESO	MATERIALE PIGNONE PRIMA POSIZIONE	MATERIALE PIGNONI ULTIMA POSIZIONE	MATERIALE GHIERA DI CHIUSURA	COMBINAZIONI DISPONIBILI
CAPK2BS	PRIMATO K12	Campagnolo® UD	12	390g (14-30)	Acciaio cromato opaco	AL 7075 - T6 Anodizzazione dura HT	AL 7075 - T6, anodizzazione antracite	14-15-16-17-18-19-20-21-23-25-27-29 16-17-18-19-20-21-22-23-24-25-27-29

I pignoni Miche® sono da utilizzarsi esclusivamente come ricambi per cassette Miche® e non sono compatibili con cassette di altri produttori.

LIGHT PRIMATO 11 Velocità / Compatibile Shimano®

Codice CALP1BS

€ 87,00

PREZZO AL PUBBLICO IVA INCLUSA



Combinazioni disponibili

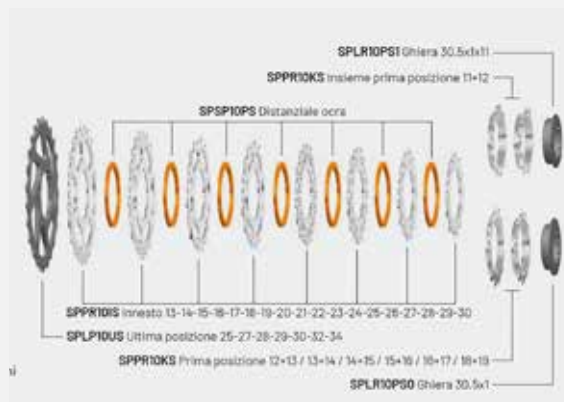

CODICE	MODELLO	COMPATIBILITÀ	VELOCITÀ	PESO	MATERIALE PIGNONE PRIMA POSIZIONE	MATERIALE PIGNONI ULTIMA POSIZIONE	MATERIALE GHIERA DI CHIUSURA
CALP1BS	LIGHT PRIMATO	Shimano® HG	11	295g (11-28)	Acciaio cromato opaco	AL 7075 - T6, anodizzazione dura HT	AL 7075 - T6, anodizzazione nera

I pignoni Supertype Miche® sono da utilizzarsi esclusivamente come ricambi per cassette Miche® e non sono compatibili con cassette di altri produttori.

LIGHT PRIMATO 11 Velocità / Compatibile Campagnolo®

Codice CALP1BC



Combinazioni disponibili

€ 87,00

PREZZO AL PUBBLICO IVA INCLUSA

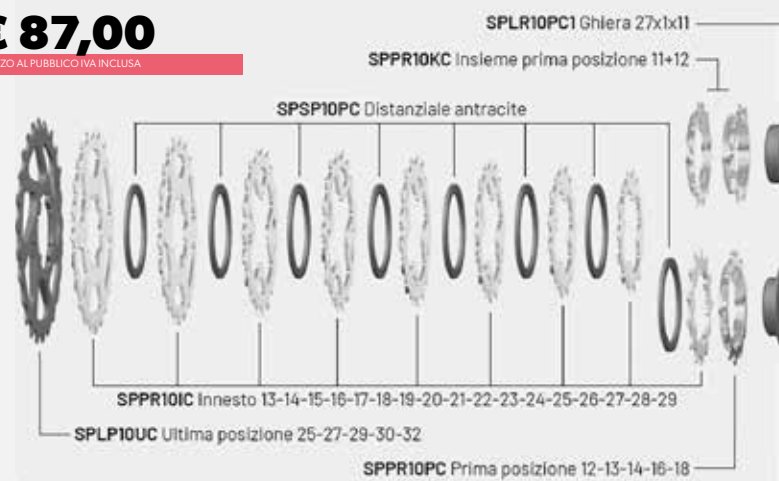

CODICE	MODELLO	COMPATIBILITÀ	VELOCITÀ	PESO	MATERIALE PIGNONE PRIMA POSIZIONE	MATERIALE ULTIMA POSIZIONE	MATERIALE GHIERA DI CHIUSURA	COMBINAZIONI DISPONIBILI
CALP1BC	LIGHT PRIMATO	Campagnolo® UD	12	249g (12-25)	Acciaio cromato opaco	AL 7075 - T6, anodizzazione nera dura HT	AL 7075 - T6, anodizzazione dura HT	11-12-13-14-15-17-19-21-23-25-27-30 11-12-13-14-15-17-19-21-23-26-29-32

I pignoni Miche® sono da utilizzarsi esclusivamente come ricambi per cassette Miche® e non sono compatibili con cassette di altri produttori.

PRIMATO 11 Velocità / Compatibile Shimano®

Codice CAPR1BS



Combinazioni disponibili

€ 70,00

PREZZO AL PUBBLICO IVA INCLUSA

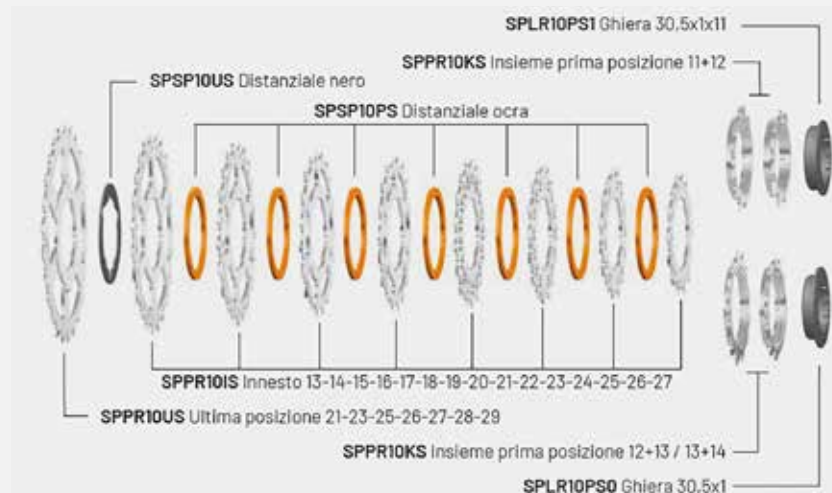

CODICE	MODELLO	COMPATIBILITÀ	VELOCITÀ	PESO	MATERIALE PIGNONE PRIMA POSIZIONE	MATERIALE GHIERA DI CHIUSURA
CAPR1BS	PRIMATO	Shimano® HG	11	255g (11-21)	Acciaio cromato opaco	AL 7075 - T6, anodizzazione nera

I pignoni Miche® sono da utilizzarsi esclusivamente come ricambi per cassette Miche® e non sono compatibili con cassette di altri produttori.

12 SPEEDS SH COMPATIBLE

Codice CH120B

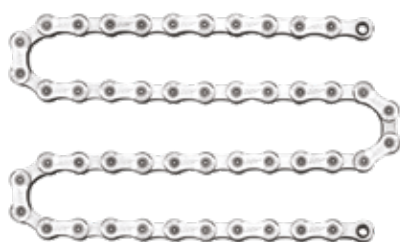

€ 50,00

PREZZO AL PUBBLICO IVA INCLUSA

11 SPEEDS SH COMPATIBLE

Codice CH111B



€ 39,20

PREZZO AL PUBBLICO IVA INCLUSA

10 SPEEDS SH COMPATIBLE

Codice CH100B

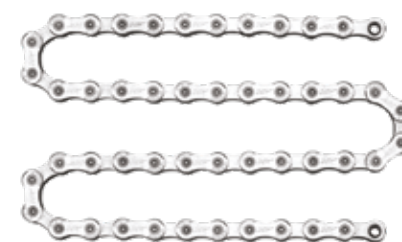

€ 37,50

PREZZO AL PUBBLICO IVA INCLUSA

RG1

Codice HURG1



€ 230,00 COPPIA
PREZZO AL PUBBLICO IVA INCLUSA

€ 90,00 ANTERIORE
PREZZO AL PUBBLICO IVA INCLUSA

€ 140,00 POSTERIORE
PREZZO AL PUBBLICO IVA INCLUSA

RDX

Codice HUREDB



€ 175,00 COPPIA
PREZZO AL PUBBLICO IVA INCLUSA

€ 68,90 ANTERIORE
PREZZO AL PUBBLICO IVA INCLUSA

€ 106,00 POSTERIORE
PREZZO AL PUBBLICO IVA INCLUSA

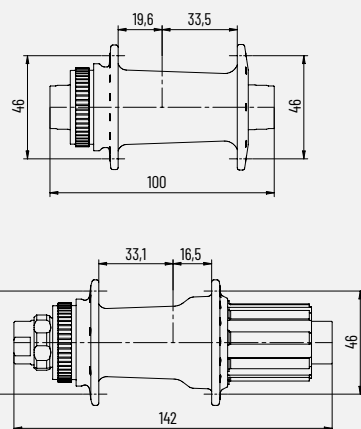

PRIMATO SYNTESI

Codice HUPRBB - colore nero

Codice HUPRSB - colore argento



€ 125,00 COPPIA
PREZZO AL PUBBLICO IVA INCLUSA

€ 45,00 ANTERIORE
PREZZO AL PUBBLICO IVA INCLUSA

€ 80,00 POSTERIORE
PREZZO AL PUBBLICO IVA INCLUSA

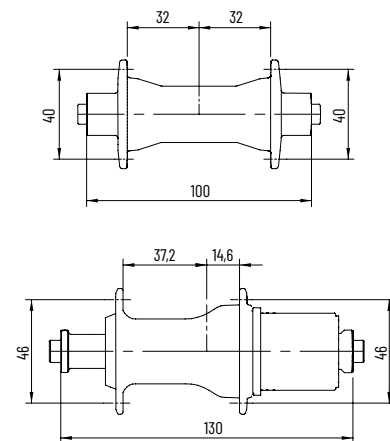

CODICE	PESO	MATERIALE	COLORE	MATERIALE CORPO RUOTA LIBERA	CUSCINETTI	FORATURA	FORATURA SU RICHIESTA	SISTEMA FRENANTE	COMPATIBILITÀ	RASAMENTO ANTERIORE (MM)	RASAMENTO POSTERIORE (MM)
HURG1	285g	AL 7075 - T6 CNC	Nero	AL 7075 - T6 Acciaio	EZO® 2RS	24-28	-	Center Lock	Campagnolo® Shimano® XDR	TX-12 - 100	TX-12 - 142
HUREDB	405g	AL 6061 - T6 forgiato	Nero	AL 7075 - T6 Acciaio	Miche® 2RS	16+8 - 24-28	-	Center Lock	Campagnolo® Shimano® XDR	TX-12 - 100	TX-12 - 142
HUPRBB	425g W/O Q.R.	AL 6061 - T6 forgiato	Nero	AL 7075 - T6	Miche® 2RS	28-32-36	20-24	Rim Brake	Campagnolo® Shimano® XDR	100	130
HUPRSB	425g W/O Q.R.	AL 6061 - T6 forgiato	Argento	AL 7075 - T6	Miche® 2RS	28-32-36	20-24	Rim Brake	Campagnolo® Shimano® XDR	100	130

PORTA COMPUTER

Codice ACCBH0B

€ 35,00
PREZZO AL PUBBLICO IVA INCLUSA



CODICE	MODELLO	COMPATIBILITÀ COMPUTER	PESO	MATERIALE	COLORE
ACCBH0BB	PORTA COMPUTER	Garmin / Wahoo	30g	AL 7075 - T6, CNC	Nero
ACCBH0BR	PORTA COMPUTER	Garmin / Wahoo	30g	AL 7075 - T6, CNC	Rosso
ACCBH0BA	PORTA COMPUTER	Garmin / Wahoo	30g	AL 7075 - T6, CNC	Ramato
ACCBH0BL	PORTA COMPUTER	Garmin / Wahoo	30g	AL 7075 - T6, CNC	Blu
ACCBH0BS	PORTA COMPUTER	Garmin / Wahoo	30g	AL 7075 - T6, CNC	Argento

GHIERA CENTER LOCK

Codice ACLRCLB



€ 10,00
PREZZO AL PUBBLICO IVA INCLUSA

ADATTATORE

Codice ACCLA1



€ 16,00
PREZZO AL PUBBLICO IVA INCLUSA

GUARNITURE

GRAVEL

GRAFF ONE
Codice CSG10B

€ 200,00

PREZZO AL PUBBLICO IVA INCLUSA



GRAFF ONE

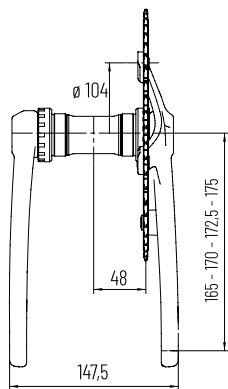

GRAFF
Codice CSGR0B

€ 200,00

PREZZO AL PUBBLICO IVA INCLUSA



GRAFF

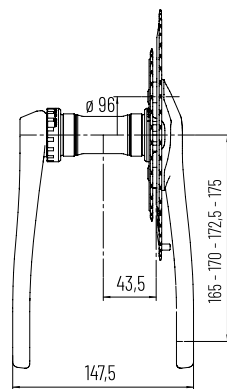

CODICE	MODELLO	COMPATIBILITÀ	VELOCITÀ	PESO *	MATERIALE	LUNGHEZZA (MM)	INGRANAGGI
CSG10B	GRAFF ONE	Campagnolo®, Shimano®, SRAM®	12-11	733g	Alluminio forgiato CNC	165mm - 170mm - 172,5mm - 175mm	38-42-44-46
CSGR0B	GRAFF	Shimano®, SRAM®	11	798g	Alluminio forgiato CNC	165mm - 170mm - 172,5mm - 175mm	Combinazioni disponibili 30-46 32-48

Compatibilità esclusiva con movimenti centrali Miche®

BBEMAB Evo Max 36x24tpi ITA - 1,370x24 BSA / BB682B Evo Max 68x42 (BB30) / BB861B Evo Max 86,5x41 (PRESS FIT) / BB686B Evo Max 68x46 (BB30) / BB866B Evo Max 86,5x46 (BB86)

* Il peso viene calcolato senza movimenti centrali e considerando le dentature e lunghezze minori

MOVIMENTI CENTRALI

MTB

EVO MAX MTB BSA
Codice BBMEMB

€ 30,00

PREZZO AL PUBBLICO IVA INCLUSA

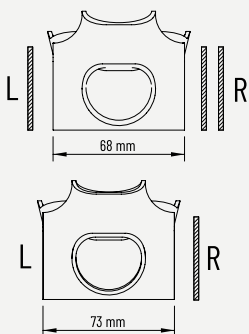

EVO MAX 92x41 (PRESS FIT)
Codice BB924B

€ 30,00

PREZZO AL PUBBLICO IVA INCLUSA

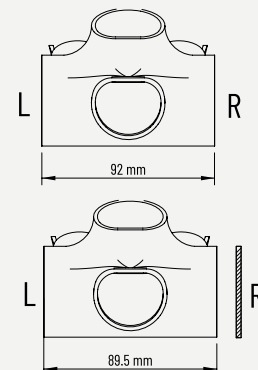

CODICE	MODELLO	PESO	COMPATIBILITÀ GUARNITURE PERNO	CUSCINETTI	MATERIALE	COMPATIBILITÀ TELAIO
BBMEMB	EVO MAX MTB BSA	131g	Ø 24mm	Miche® 2RS	AL 7075 - T6 / Resina	1,370x24 tpi BSA

CODICE	MODELLO	PESO	COMPATIBILITÀ GUARNITURE PERNO	CUSCINETTI	MATERIALE	COMPATIBILITÀ TELAIO
BB924B	EVO MAX 92x41 (Press Fit)	81g	Ø 24mm	Miche® 2RS	Resina	92x41 (Press Fit)

XM MAXI ONE

Codice CGXM1B04 BCD 104



€ 43,00

32-34-36
PREZZO AL PUBBLICO IVA INCLUSA

€ 60,00

38-42
PREZZO AL PUBBLICO IVA INCLUSA



CODICE	MODELLO	POSIZIONE	VELOCITÀ	COMPATIBILITÀ GUARNITURA	MATERIALE	DENTATURE	PESO
CGXM1B04	XM MAXI ONE	12-11	BCD 104	AL 7075 - T6, CNC, anodizzazione nera TT	32 - 34 - 36 - 38 - 42	32-62g	34 - 38g

12 SPEEDS MTB

Codice CH120BM

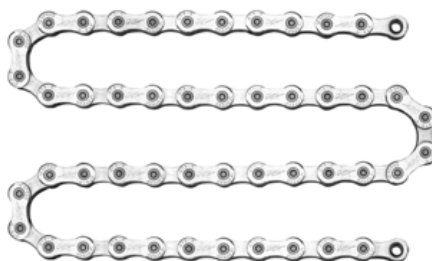

€ 62,00

PREZZO AL PUBBLICO IVA INCLUSA

11 SPEEDS MTB

Codice CH110BM



€ 45,00

PREZZO AL PUBBLICO IVA INCLUSA

10 SPEEDS MYB-H

Codice CH1020B



€ 42,90

PREZZO AL PUBBLICO IVA INCLUSA

XM BOOST

Codice HUXBBB



€ 215,00

COPPIA

PREZZO AL PUBBLICO IVA INCLUSA

XM REGULAR TX

Codice HUXRB



€ 175,00

COPPIA

PREZZO AL PUBBLICO IVA INCLUSA

€ 82,30

ANTERIORE

PREZZO AL PUBBLICO IVA INCLUSA

€ 132,70

POSTERIORE

PREZZO AL PUBBLICO IVA INCLUSA

€ 69,00

ANTERIORE

PREZZO AL PUBBLICO IVA INCLUSA

€ 106,00

POSTERIORE

PREZZO AL PUBBLICO IVA INCLUSA

XM REGULAR QR

Codice HUXRB



€ 175,00

COPPIA

PREZZO AL PUBBLICO IVA INCLUSA

€ 69,00

ANTERIORE

PREZZO AL PUBBLICO IVA INCLUSA

€ 106,00

POSTERIORE

PREZZO AL PUBBLICO IVA INCLUSA

CODICE	PESO	CORPO MOZZO	CORPO RUOTA LIBERA	CUSCINETTI	FORATURA	SISTEMA FRENANTE	COMPATIBILITÀ	RASAMENTO ANTERIORE	RASAMENTO POSTERIORE
HUXBBB	410g	AL 6061 - T6 forgiato, anodizzazione nera TT	AL 7075 - T6	Miche® 2RS	28 - 32	Center Lock	Shimano® Microspline Shimano® HG SRAM® 12 - 11 - 10 SRAM® XD 12 - 11	110mm	148mm
HUXRB	405g	AL 6061 - T6 forgiato, anodizzazione nera TT	AL 7075 - T6	Miche® 2RS	28 - 32	Center Lock	Shimano® HG SRAM® 12 - 11 - 10 SRAM® XD 12 - 11	TX-15 - 100mm	TX-12 - 142mm
HUXRB	420g + Q.R. 100g	AL 6061 - T6 forgiato, anodizzazione nera TT	AL 7075 - T6	Miche® 2RS	28 - 32	Center Lock	Shimano® HG SRAM® 12 - 11 - 10 SRAM® XD 12 - 11	QR - 100mm	QR - 135mm

SPIDER Bosch® BOOST GEN 4

Codici CGSPBBBBM1040

€ 25,00

PREZZO AL PUBBLICO IVA INCLUSA



CODICE	MODELLO	COMPATIBILITÀ	LINEA CATENA (MM)	PESO	MATERIALE	MATERIALE GHIERA
CGSPBBBBM1040	SPIDER Bosch® BOOST GEN 4	BCD 104, 4 fori equidistanti	52	72g	Alluminio CNC, anodizzazione nera	-

SPIDER TQ

Codice CGSPT

€ 23,00

PREZZO AL PUBBLICO IVA INCLUSA



CODICE	MODELLO	COMPATIBILITÀ	LINEA CATENA (MM)	PESO	MATERIALE	MATERIALE GHIERA
CGSPT	SPIDER TQ	BCD 104, 4 fori equidistanti	52	84g	Alluminio CNC, anodizzazione nera	-

SPIDER FAZUA F6

Codici CGFAZBB

€ 31,00

PREZZO AL PUBBLICO IVA INCLUSA



CODICE	MODELLO	COMPATIBILITÀ	LINEA CATENA (MM)	PESO	MATERIALE	MATERIALE GHIERA
CGFAZBB	SPIDER FAZUA F6	BCD 104, 4 fori equidistanti	51,5	61g	Alluminio CNC, anodizzazione nera	-

XMG4

Codice CGXM4 - Bosch® GENERATION 4 - 1 X

€ 67,00

PREZZO AL PUBBLICO IVA INCLUSA



CODICE	MODELLO	POSIZIONE	VELOCITÀ	COMPATIBILITÀ	LINEA CATENA	MATERIALE	DENTATURE	PESO
CGXM4	XM G4	Esterno	12-11	Bosch® generation 4-1x	52mm	AL 7075 - T6, CNC, anodizzazione nera TT	34-38	34 - 92g

SYNTIUM-H

Codice CSFA0B

XM-H

Codice CSEBOB

XH-F6

Codice CSFZ0B



€ 85,00

PREZZO AL PUBBLICO IVA INCLUSA

€ 85,00

PREZZO AL PUBBLICO IVA INCLUSA

€ 110,00

PREZZO AL PUBBLICO IVA INCLUSA

CODICE	MODELLO	COMPATIBILITÀ	PESO	MATERIALE	LUNGHEZZA
CSFA0B	SYNTIUM-H	Perno ISIS	458g	Alluminio forgiato CNC, anodizzazione nera TT	160mm - 165mm - 170mm - 172,5mm - 175mm
CSEBOB	XM-H	Perno ISIS	520g	Alluminio forgiato CNC, anodizzazione nera TT	155mm - 160mm - 165mm - 170mm - 175mm
CSFZ0B	XH-F6	ROTE DRIVE	469g	Alluminio forgiato CNC, anodizzazione nera TT	165mm - 170mm

12 SPEEDS
Codice CH1220BE

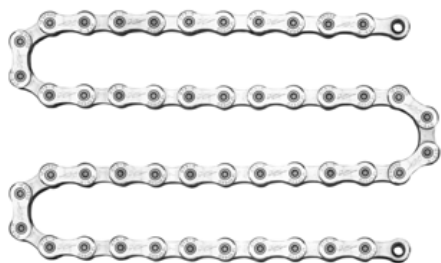

€ 75,20

PREZZO AL PUBBLICO IVA INCLUSA

11 SPEEDS
Codice CH1120B



€ 54,30

PREZZO AL PUBBLICO IVA INCLUSA

10 SPEEDS
Codice CH1020B



€ 42,90

PREZZO AL PUBBLICO IVA INCLUSA

9 SPEEDS
Codice CH090B



€ 36,60

PREZZO AL PUBBLICO IVA INCLUSA



PISTARD AIR
Codice CSPCOBB



€ 290,00

PREZZO AL PUBBLICO IVA INCLUSA

Pistard AIR Advanced 44-56

€ 340,00

PREZZO AL PUBBLICO IVA INCLUSA

Sei giorni 57-63

€ 400,00

PREZZO AL PUBBLICO IVA INCLUSA

Sei giorni ORO 64-70



PRIMATO PISTA BLACK
CodiceCSPA0BB



€ 230,00

PREZZO AL PUBBLICO IVA INCLUSA

ingranaggi 44-56

€ 265,00

PREZZO AL PUBBLICO IVA INCLUSA

ingranaggi 57-63



SEI GIORNI ORO

Codice CGSGLB

€ 190,00

PREZZO AL PUBBLICO IVA INCLUSA



CODICE	MODELLO	SPESSORE	COMPATIBILITÀ	MATERIALE	DENTATURE	PESO
CGSGLB	SEI GIORNI ORO	1/8"	BCD 144	AL 7075 - T6, CNC, anodizzazione nera TT	64-65-66-67-68-69-70	64 - 400g

SEI GIORNI

Codice CGSGLB

€ 130,00

PREZZO AL PUBBLICO IVA INCLUSA



CODICE	MODELLO	POSIZIONE	VELOCITÀ	COMPATIBILITÀ GUARNITURA	MATERIALE	DENTATURE	PESO
CGSGLB	SEI GIORNI	1/8"	BCD 144	AL 7075 - T6, CNC, anodizzazione nera TT	59-60-61-62-63	59 - 326g	48 - 134g

ADVANCED PISTA

Codice CGPALB

€ 78,00 44-56

PREZZO AL PUBBLICO IVA INCLUSA

€ 130,00 57-58

PREZZO AL PUBBLICO IVA INCLUSA



CODICE	MODELLO	SPESSORE	COMPATIBILITÀ	MATERIALE	DENTATURE	PESO
CGPALB	ADVANCED PISTA	1/8"	BCD 144	AL 7075 - T6, CNC, anodizzazione nera TT	44-46-47-48-49-50-51-52-53-54-55-56-57-58	44 - 69g

CONNECTOR LINK CONNECTOR LINK



€ 17,90 Miche

PREZZO AL PUBBLICO IVA INCLUSA

€ 9,10 Miche Pista

PREZZO AL PUBBLICO IVA INCLUSA

PISTARD

Codice CHPTOBP



€ 37,80

PREZZO AL PUBBLICO IVA INCLUSA

PISTA SINGLE SPEED

Codice CHPSOBO



€ 13,10

PREZZO AL PUBBLICO IVA INCLUSA



**LOVE
TO RIDE**

JETBLACK
ACCESSIBLE PERFORMANCE

VOLT

JETBLACK VOLT - ELECTROMAGNETIC DIRECT DRIVE TRAINER.



€ 499,00

PREZZO AL PUBBLICO IVA INCLUSA

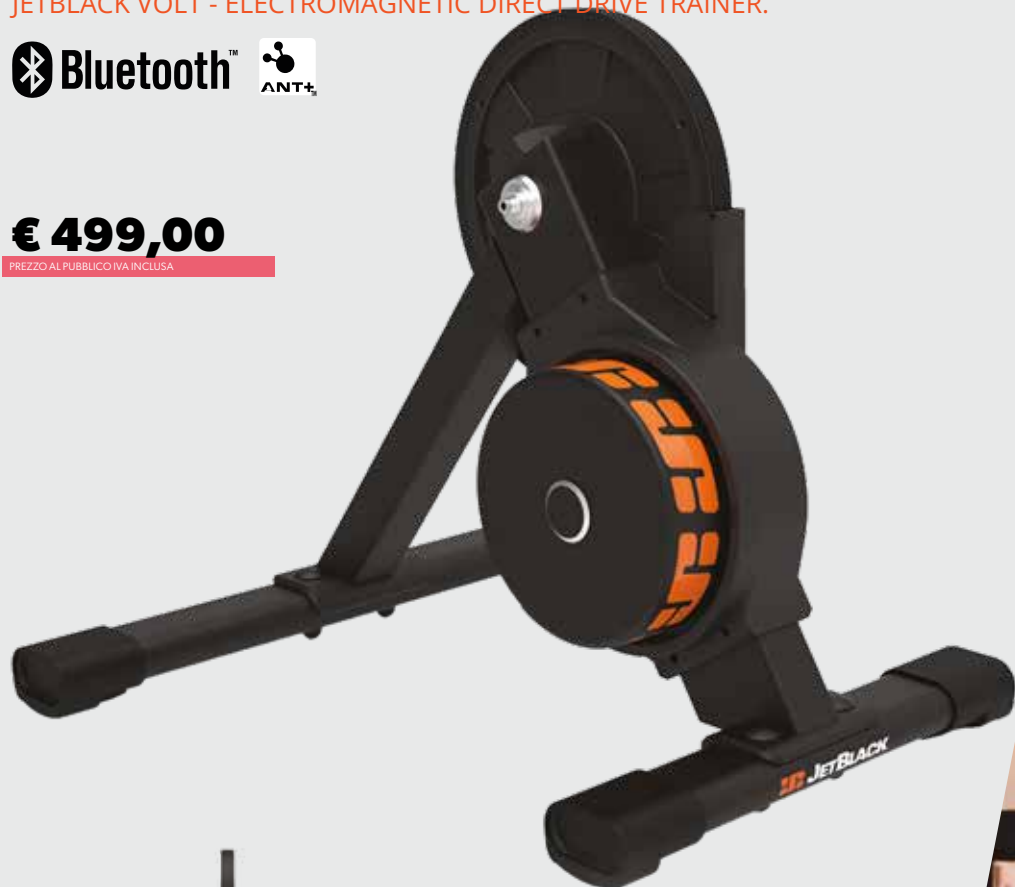

Specifiche

- Smart Trainer a trasmissione diretta
- Sistema elettromagnetico
- Peso volano. 4,7 kg
- Resistenza controllata tramite APP
- Compatibile con perno passante e Boost, 142 mm.
Adattatore per perno passante incluso.
Adattatore per standard Boost venduto separatamente
- Compatibile con App di terze parti
- Precisione + - 2,5%
- Potenza (watt) in uscita - 15 km / h = 400 watt - 40 km / h = 1300 watt - Max Watt 1800
- Prestazioni ottimizzate
- Peso totale. 15,4 kg
- Alimentazione: cavo di alimentazione da 2,5m fornito in dotazione
- Da 100 a 240 Volt, 1,5 A, 50 Hz-60 Hz

Tecnologie

- Compatibile ANT + FE-C
- Trasmissione ANT +, velocità, potenza e cadenza
- Controllabile Bluetooth FTMS
- Trasmissione Bluetooth, velocità, potenza e cadenza
- Si collega ai cardiofrequenzimetri tramite BLE e ANT +
- Frequenza cardiaca tramite BLE
- Calibrazione spin down
- Aggiornamenti del firmware tramite BLE

VOLT, un trainer elettromagnetico pensato per il ciclista moderno. Compatibile con i sistemi più diffusi per connettersi perfettamente a tutte le piattaforme di allenamento più diffuse. Il Volt è estremamente silenzioso e fornisce un'esperienza di allenamento eccezionale.



90S WERE A TIME
IT WAS US AGAIN

Muc-Off



1994

30

2024

YEARS

SESSSED
FAST
HEELS

Muc-Off



LUDICROUS

MUC-OFF LUDICROUS AF LUBE

(LUBRIFICANTE CATENA)

50ml - cod. 20533



€ 64,99

PREZZO AL PUBBLICO IVA INCLUSA

VELOCE - DUREVOLE - COERENTE E AFFIDABILE - ECO SOSTENIBILE

Questo prodotto è per i fanatici della velocità.

Questa piccola bottiglia di magia liquida è stata in lavorazione nel nostro laboratorio più di tre anni. Il risultato è un pezzo di scienza eccezionale che offre prestazioni senza rivali attraverso ricerca e innovazione all'avanguardia.

È la F1 dei lubrificanti per bici, ridotta all'essenziale. Nessun colore, nessun odore, nessun inibitore di corrosione aggiuntivo, solo una miscela unica di materie prime ecocompatibili progettata per minimizzare l'attrito e l'usura della catena, massimizzando le prestazioni in tutte

Le condizioni. Tutto questo significa una sola cosa: VELOCITA' PURA!

Sviluppato in segreto insieme ai team Pro-cycling INEOS Grenadiers, EF Education- EASYPOST e Bahrain McLaren, Ludicrous AF porta le prestazioni della trasmissione a un livello completamente nuovo.

Perfezionato nelle competizioni più importanti al mondo, semplicemente non troverai un lubrificante più veloce il giorno della tua gara!

Preparati a sentire la velocità!

USATO DA

Il nostro lubrificante a più basso attrito utilizzato dai nostri atleti professionisti di strada, pista, triathlon e MTB.

INGREDIENTI

- Materie prime biodegradabili e sostenibili.
- Una formula senza petrolio per rispettare l'ambiente.
- Polimeri sintetici per prestazioni a lunga distanza.

PRENDERSI CURA DEI TUOI COMPONENTI

- Bassa usura dei componenti della catena ai vertici della categoria, prolunga la vita delle catene.
- Super resistente: ricopre le superfici limitando l'attrito.
- Continua a migliorare con il rodaggio della catena dovuto al continuo miglioramento della superficie a livello molecolare.
- Non si deteriora.
- Additivi proprietari con capacità autolubrificanti.
- Packaging studiato per una facile applicazione.

PRESTAZIONI

- Super stabile a tutte le temperature (a differenza delle cere)
- Coefficiente di attrito bassissimo
- Fornisce le massime prestazioni sia sul bagnato che in condizioni umide o condizioni asciutte e polverose
- Supera le prestazioni dei lubrificanti e delle cere per catene della concorrenza
- Ottime caratteristiche di usura per una durata incredibile
- Funziona a temperature fino a -20°C
- Formulazione a basso rumore

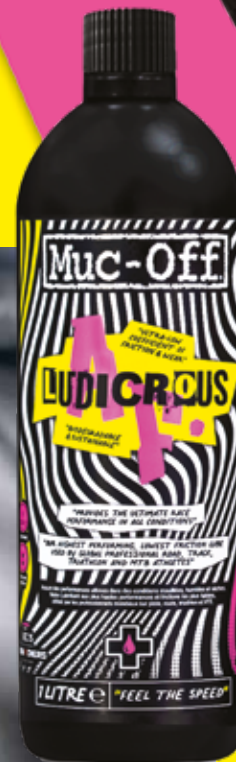

1 Lt. - cod. 20529

€ 399,99

PREZZO AL PUBBLICO IVA INCLUSA

TANICHE PER OTTIMIZZAZIONE DELLA CATENA

MUC-OFF ULTRASONIC TANKS - cod. 20458EU

CREA LA CATENE PIÙ VELOCE DEL MONDO NEL TUO NEGOZIO

Vogliamo dare ai nostri clienti il vantaggio, quei secondi in più, il loro record personale. Il programma di ottimizzazione della catena Muc-Off consente ai negozi di ricreare gli stessi trattamenti forniti ai nostri Team professionisti INEOS a EF. Questo programma utilizza delle taniche ad ultrasuoni studiate per migliorare le prestazioni di tutte le catene, questo metodo di pulizia inoltre aumenta anche la durata delle catene. Dall'inizio alla fine il processo richiede circa un'ora per essere completato, ma il lavoro effettivo è di appena 10 minuti.

KIT

- 3 x Muc-Off Ultrasonic Tanks
- 1 x NEW Muc-Off High Performance Ultrasonic Tank Cleaner 1L
- 1 x NEW Muc-Off Ludicrous AF Lube 1L
- 1 x NEW Muc-Off Hydrodynamic Lube 2.0 1L
- 1 x Muc-Off High Pressure Quick Drying Degreaser - Chain & Cassette 750ml
- 1 x Muc-Off Detailing Brush
- 1 x Muc-Off Stainless Steel Tray
- 5 x Muc-Off Luxury Microfibre Polishing Cloth
- 1 x Muc-Off Mechanics Gloves - Large
- 1 x Muc-Off Authorised Chain Optimisation Centre Window Sticker
- 1 x Muc-Off Ultrasonic Tank Sticker Pack
- 1 x Instructions



FAI LA CATENA PIU' VELOCE DEL MONDO UN PASSO DOPO PASSO



**TANICA 1:
RIEMPITA CON
ULTRASONIC
CHAIN
CLEANER**

**TANICA 2:
RIEMPITA CON
LUBRIFICANTE
LUDICROUS AF**

**TANICA 3:
RIEMPITA CON
LUBRIFICANTE
HYDRO 2.0**

ULTRASONIC TANK CHAIN CLEANER

1L - cod. 20528

Un detergente all'avanguardia e professionale che dona alle catene una pulizia più profonda che mai. Progettato per l'utilizzo con le nostre taniche ad ultrasuoni, rompe rapidamente gli oli, i grassi e la sporcizia, rigenerando la tua catena. È il primo passo per migliorare l'efficienza della catena lasciando una superficie immacolata e priva di attrito su cui i lubrificanti Muc-Off possono esercitare la loro magia, quindi il tuo lubrificante funzionerà meglio e più a lungo! E come se non bastasse, è anche biodegradabile.

CARATTERISTICHE:

- Formulato per essere ultra sicuro
- Formula a base d'acqua e facilmente biodegradabile*
- Senza solventi
- Non caustico
- Si lava facilmente con acqua

*Solo componenti biodegradabili.

€ 32,99

PREZZO AL PUBBLICO IVA INCLUSA



HYDRODYNAMIC 2.0

1L - cod. 20766

lubrificante da catena creato con il Team Sky (ora INEOS Grenadiers) nel 2014.

Hydrodynamic 2.0 raggiunge il perfetto equilibrio tra velocità e durata in tutte le condizioni.

La nuova formula è veloce quanto l'originale, ma l'abbiamo concentrata per migliorarne la durata così puoi andare a pieno gas ancora più a lungo.

CARATTERISTICHE:

- Incredibile durata
- Nuovi e migliorati additivi antiusura per migliorare la vita dei componenti.
- Contiene polimeri sintetici per prestazioni a lunga distanza
- Fornisce le massime prestazioni sia in condizioni di bagnato e umido che in condizioni asciutte e polverose
- Formula senza petrolio per la protezione dell'ambiente

€ 189,99

PREZZO AL PUBBLICO IVA INCLUSA



SEMPRE PIÙ VELOCI DAL 2005

- 10 GRANDI GIRI VINTI
- 2 "RECORD DELL'ORA" CON BRADLEY WIGGINS E FILIPPO GANNA
- 20 MEDAGLIE OLIMPICHE CON IL TEAM GB E FILIPPO GANNA
- 1 MEDAGLIA D'ARGENTO AI MONDIALI A CRONOMETRO 2024 CON FILIPPO GANNA
- INOLTRE INNUMEREVOLI TAPPE VINTE!

LE NOSTRE VITTORIE

2013 - PARTNERSHIP MUC-OFF E TEAM SKY

2015 - IL TEAM SKY VINCE IL TOUR DE FRANCE CON IL PRODOTTO HYDRODYNAMIC LUBE

2015 - MUC-OFF SUPPORTA BRADLEY WIGGINS PER IL 'RECORD DELL'ORA' CON LA CATENA PIÙ VELOCE DEL MONDO

2015 - MUC-OFF SUPPORTA VASIL KIRYIENKA AL CAMPIONATO DEL MONDO TT CON IL PRODOTTO HYDRODYNAMIC LUBE

2016 - MUC-OFF CONQUISTA LA SECONDA VITTORIA AL TOUR DE FRANCE CON CHRIS FROOME

2016 - MUC-OFF SUPPORTA IL CICLISMO BRITANNICO PER VINCERE OLTRE 13 MEDAGLIE CON IL "LUBRIFICANTE PER CATENA PIÙ VELOCE AL MONDO" ALLE OLIMPIADI DI RIO

2017 - MUC-OFF CONQUISTA LA TERZA VITTORIA AL TOUR DE FRANCE CON CHRIS FROOME E LA 1ª VUELTA

2018 - MUC-OFF CONQUISTA IL 4º TOUR DE FRANCE CON GERAIN'T THOMAS ED IL 1º GIRO ITALIA CON CHRIS FROOME, 2ª VUELTA CON SIMON YATES

2019 - MUC-OFF CONQUISTA LA QUINTA VITTORIA AL TOUR DE FRANCE CON EGAN BERNAL

2020 - MUC-OFF CONQUISTA IL 2º GIRO ITALIA CON TAO GEOGHEGAN HART

2021 - MUC-OFF CONQUISTA LA TERZA VITTORIA AL GIRO ITALIA CON EGAN BERNAL

2021 - FILIPPO GANNA TEAM INEOS GRENADEERS MEDAGLIA D'ORO OLIMPIADI DI TOKYO 2020 NEL QUARTETTO INSEGUIMENTO A SQUADRE CON RECORD DEL MONDO

2021 - CAMPIONATO DEL MONDO A CRONOMETRO SU STRADA

2022 - FILIPPO GANNA TEAM INEOS GRENADEERS RECORD DELL'ORA 56,792 KM

2023 - FILIPPO GANNA MEDAGLIA D'ORO AI CAMPIONATI DEL MONDO SU PISTA NELL'INSEGUIMENTO INDIVIDUALE

2024 - FILIPPO GANNA MEDAGLIA D'ARGENTO AI CAMPIONATI MONDIALI SU STRADA A CRONOMETRO, MEDAGLIA D'ARGENTO NELLA CRONOMETRO INDIVIDUALE E MEDAGLIA DI BRONZO NELL'INSEGUIMENTO A SQUADRE SU PISTA ALLE OLIMPIADI DI PARIGI 2024



PRESTAZIONI DELL'ATLETA

Nata da un ampio feedback dei nostri atleti dedicati, la nostra gamma Athlete Performance rappresenta l'avanguardia nella tecnologia della scienza dello sport.



LUXURY CHAMOIS CREAM

(CREMA SOTTOSELLA)
250ml - cod. 339

€ 37,49

PREZZO AL PUBBLICO IVA INCLUSA



Problemi di sottosella? Può succedere anche ai migliori. Ecco perché abbiamo deciso di sviluppare una crema sottosella di ultimissima generazione.

La nostra crema è stata espressamente formulata per idratare in profondità la pelle e garantire comfort e protezione totale, anche sulle lunghe distanze ed in tutte le condizioni.

La sua formulazione arricchita con provitamine utilizza ingredienti naturali per creare un effetto di raffreddamento e garantire il comfort. Non contiene parabeni, SLS e DEA.

Questa crema è il risultato di un lungo lavoro di collaborazione con atleti professionisti.

È adatta anche alle pelli più sensibili e contiene una formula anti-batterica che uccide il 99,99% dei germi.

Questa crema è adatta a tutte le tipologie di atleta ed in tutte le condizioni di utilizzo.

Caratteristiche:

- Riduce l'attrito sulla pelle
- Priva di parabeni e formaldeide
- Formulazione fortemente idratante per il massimo comfort
- Arricchita con Aloe Vera, amamelide, Burro di Karitè e olio di girasole
- Contiene Provitamine
- Anti batterica - Uccide il 99% dei germi
- Ha una funzione di raffreddamento graduale
- Adatta anche alle pelli secche

LUXURY CC

(CREMA SOTTOSELLA
VERSIONE DA VIAGGIO)
100ml - cod. 346



€ 20,99

PREZZO AL PUBBLICO IVA INCLUSA

LADIES CHAMOIS CREAM

(CREMA SOTTOSELLA
DONNA)

100ml - cod. 364

€ 20,99

PREZZO AL PUBBLICO IVA INCLUSA



Progettato per le donne, questo Antibacterial Chamois Cream ti dà una maggiore protezione e comfort quando stai facendo una lunga corsa.

Applicare sulla pelle e sui pantaloncini da ciclismo 5 minuti prima di iniziare la corsa. Poi goditi la tua corsa in tutta comodità - niente più piaghe da sella!



BIKE MAT

TAPPETO OFFICINA ASSORBENTE
cod. 20859

€ 69,99

PREZZO AL PUBBLICO IVA INCLUSA

- Assorbe l'eccesso di lubrificanti e di protettivi
- Il tappetino può essere lavato a mano o con idropulitrice
- Protegge il pavimento
- La base antiscivolo in gomma mantiene ferma la bicicletta
- I bordi non arrotolati mantengono il tappetino piatto
- Può assorbire fino a circa 2 litri di liquido
- Si arrotola per facilitare lo stoccaggio e il trasporto
- Dimensioni: 400 mm x 2000 mm



GUANTI

cod. 152 - S
cod. 153 - M

cod. 154 - L
cod. 155 - XL
cod. 156 - XXL

Questi nuovi guanti garantiscono protezione totale per le mani da tagli e graffi. Inoltre grazie al rivestimento antiscivolo in poliuretano si ha una presa incredibile anche delle parti più piccole. Questi guanti sono il risultato della nostra collaborazione con il Team Sky. Questi guanti sono estremamente robusti e possono essere tranquillamente lavati in lavatrice. Disponibili nelle taglie S, M, L, XL e XXL.

€ 11,99

PREZZO AL PUBBLICO IVA INCLUSA



ANTI SEIZE

450GR - cod. 007

Previene la formazione di crepe nelle parti in carbonio.

€ 29,99

PREZZO AL PUBBLICO IVA INCLUSA



WORKSHOP MAT

TAPPETO OFFICINA
cod. 186

€ 12,99

PREZZO AL PUBBLICO IVA INCLUSA



APRON

GREMBIULE
cod. 197

€ 39,99

PREZZO AL PUBBLICO IVA INCLUSA

BIO GREASE

(GRASSO BIODEGRADABILE)

150G cod. 367

Progettato specificamente per la bicicletta, Muc-Off Bio Grease possiede una formula unica biodegradabile ed è estremamente resistente all'acqua che aiuta a prevenire la corrosione, ridurre l'attrito e migliorare le prestazioni delle parti in movimento. Questo nuovo grasso è completamente biodegradabile e privo di oli a base di petrolio!

€ 22,99

PREZZO AL PUBBLICO IVA INCLUSA

Il nuovo Carbon Gripper è stato studiato espressamente per l'assemblaggio dei componenti in fibra di carbonio per i quali è essenziale prevenire sovra-serraggi che potrebbero danneggiare il carbonio.

Muc-Off Carbon Gripper crea attrito tra le superfici in fibra di carbonio e permette di ridurre la coppia di serraggio, limitando così lo stress e l'affaticamento dei componenti con conseguente rischio di fratture interne, così permettendo di aumentare la vita utile degli stessi.

- Riduce la coppia di serraggio necessaria
- Riduce il rischio di torsioni
- Riduce lo stress da fatica



ALL WEATHER LUBE

PER TUTTE LE CONDIZIONI CLIMATICHE
cod. 20891 50ml - cod. 20892 120ml

€ 7,99 50 ML

PREZZO AL PUBBLICO IVA INCLUSA

€ 16,99 50 ML

PREZZO AL PUBBLICO IVA INCLUSA



Muc-Off All-Weather Chain Lubrifica è un lubrificante sintetico ad alte prestazioni. L'esclusiva formula idrorepellente e non frizzante penetra in profondità nella maglia della catena, creando un rivestimento protettivo durevole che protegge dalla corrosione e dall'usura metallo-metallo. Un'esclusiva miscela di additivi per pressioni estreme assicura che Lubrifica possa resistere anche alle corse più dure.

BIO GREASE

(GRASSO BIODEGRADABILE)

450G - cod. 009

€ 39,99

PREZZO AL PUBBLICO IVA INCLUSA



CARBON GRIPPER

(GRIPPER PER PARTI IN CARBONIO)

75G - cod. 349

€ 18,99

PREZZO AL PUBBLICO IVA INCLUSA

LA TUA BICI PULITA IN 3 SEMPLICI PASSAGGI

STEP 1 PULIRE

STEP 2 PROTEGGERE

STEP 3 LUBRIFICARE



Panno in microfibra luxury (per telaio e componenti)



STEP 1 PULIRE

STEP 2 PROTEGGERE



STEP 1 PULIRE

Biodegradable Drivetrain Cleaner (per pulire tutta la trasmissione)



STEP 1 PULIRE

Claw Brush (per la pulizia di catena e cassetta)



X-3 Dirty Chain Machine (per la pulizia perfetta della catena)

STEP 1 PULIRE



Nanotube Optimised Chain
Hydrodynamic Chain Lube
C3 Ceramic Wet Lube
C3 Ceramic Dry Lube
Bio Wet Lube
Bio Dry Lube
(migliora la scorrevolezza della catena)

STEP 3 LUBRIFICARE



STEP 1 PULIRE

Bio Degreaser (per eliminare tutto il grasso)



Bio Grease (per tutte le parti rotanti quali cuscinetti, serie sterzo, pedali)

STEP 2 PROTEGGERE



STEP 1 PULIRE
Detailing Brush (per togliere anche lo sporco ed il fango più difficile)



STEP 2 PROTEGGERE

MO-94 (lubrificante universale)



STEP 2 PROTEGGERE

Bike Protect (spray protettivo)



STEP 1 PULIRE

Disc Brake Cleaner (per la pulizia di dischi e piste frenanti)



STEP 1 PULIRE

Spazzola per componenti e ruote (per la pulizia di cerchi e raggi)



PRESSURE WASHER

IDROPULTRICE

cod. 20211EU

Muc-Off Pressure Washer Large Box Bike EU (Idropulitrice con liquido incluso)

IDROPULTRICE

- **Potenza motore:** 1200 W
- **Volt / Freq:** 220-240 V ~ 50/60 Hz
- **Tipo di motore:** motore a spazzola di carbone
- **Pressione nominale:** 70 bar
- **Pressione ammissibile:** 100 bar
- **Max. Pressione dell'acqua in ingresso:** 1,2 MPa
- **Flusso nominale:** 5,5 l / min
- **Max. Flusso:** 6,5 l / min
- **Max. Temperatura dell'acqua:** 50 ° C
- **IPX5**
- **Peso:** 6,2 kg
- **Lunghezza del cavo di alimentazione:** 5m

€ 249,00

PREZZO AL PUBBLICO IVA INCLUSA



PUNK POWDER

BIKE CLEANER

cod. 20561 - CONF. 4 PEZZI

€ 42,99

PREZZO AL PUBBLICO IVA INCLUSA



Questo prodotto è il risultato di 3 anni di lavoro per ottenere una versione in polvere solubile high-tech del nostro detergente per bici. Perché così tanto tempo?

Bene, la sfida era prendere la formulazione chimica del nostro prodotto liquido e convertirlo in una polvere high-tech usando una chimica molto diversa, quindi è stata richiesta una innovazione incredibile.

PUNK POWDER BUNDLE

BIKE CLEANER

cod. 20609 - CONF. 4 PEZZI + BOTTIGLIA PER RICARICA

€ 55,99

PREZZO AL PUBBLICO IVA INCLUSA



VANTAGGI

- Potere della polvere: alleggerisce lo sporco e il fango
- Ingredienti facilmente biodegradabili
- Emissioni pronta di carbonio ridotte con il 94% di imballo in meno
- Imballaggio privo di plastica al 100%
- 100% senza acqua
- Ingredienti ecologici al 100%, tra cui materie prime di origine vegetale
- Fornito in una bustina compostabile e stampata con inchiostri vegetali
- Scatola di carta riciclata
- Ricarica la tua vecchia bottiglia e aiuta a ridurre i rifiuti di plastica
- Si dissolve facilmente in qualsiasi tipo di acqua.
- Sicuro da usare su tutta la bici!
- A base alcalina e senza alcool, CFC, (EDTA), solventi o acidi





BIKE CLEANER CONCENTRATO

500ml - cod. 20189



1 LITRE

È lo stesso fantastico Bike Cleaner concentrato, ora in una bottiglia ricaricabile! Ora troverai il nostro detergente concentrato per bici da 500 ml in bottiglia, questa bottiglia in HDPE è più facile da riciclare, il che aiuta a ridurre la quantità di plastica che finisce in discarica, la bottiglia è anche riutilizzabile.

€ 33,99

PREZZO AL PUBBLICO IVA INCLUSA



BIKE CLEANER CONCENTRATO

1 Lt. - cod. 347

€ 47,99

PREZZO AL PUBBLICO IVA INCLUSA

EXPANDING SPONGE

cod. 300

€ 7,99

PREZZO AL PUBBLICO IVA INCLUSA



BIKE CLEANER

1 Litro - cod. 904IT

Bagnare con acqua spruzzare sgrassatore lasciare agire 3 minuti risciacquare con spugna

€ 17,99

PREZZO AL PUBBLICO IVA INCLUSA



BIKE CLEANER

5 Litri - cod. 907IT

€ 51,99

PREZZO AL PUBBLICO IVA INCLUSA



WATERLESS WASH

750 ml - cod. 1132

€ 18,99

PREZZO AL PUBBLICO IVA INCLUSA

NO WATER REQUIRED

PULISCICATENE X3

cod. 277



Facile e veloce per una pulizia perfetta della catena

€ 41,99

PREZZO AL PUBBLICO IVA INCLUSA

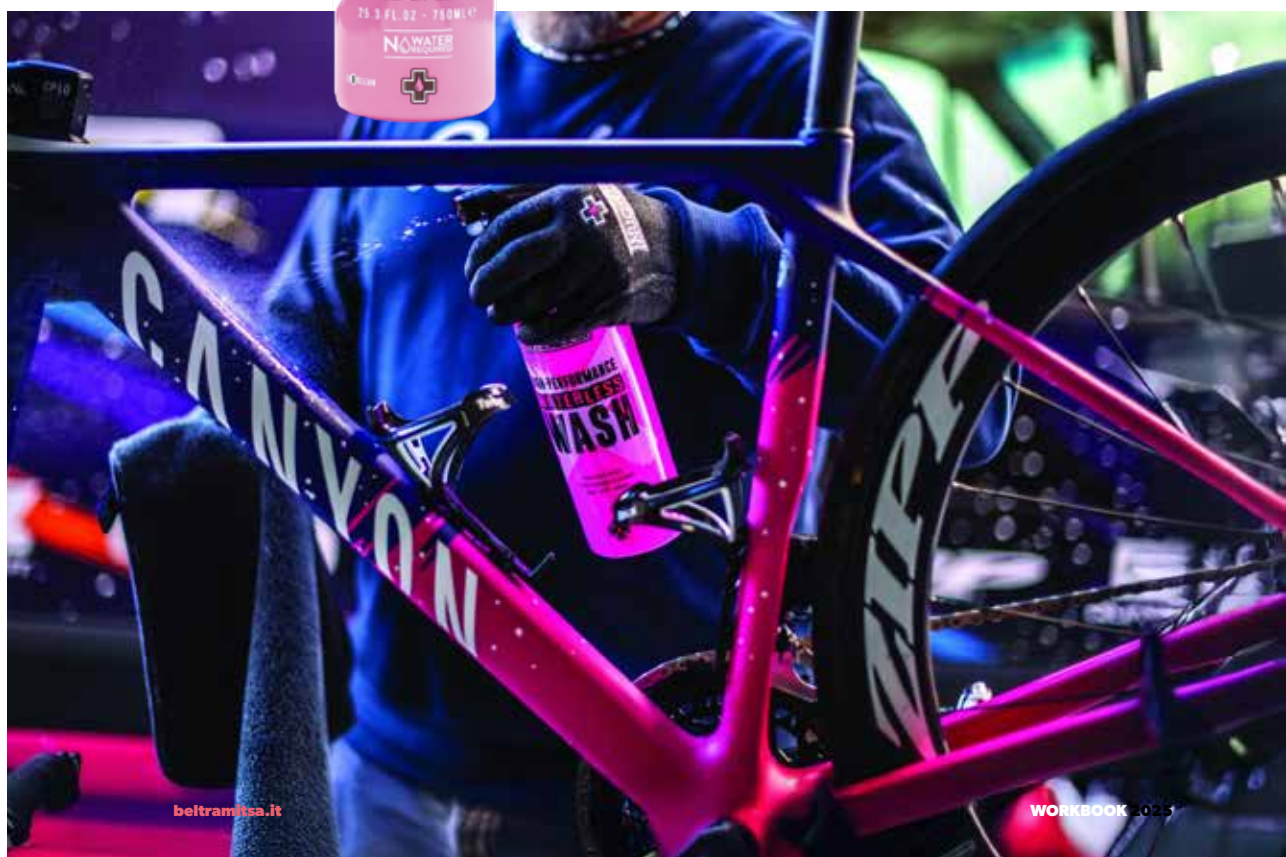

BRUSH SET

cod. 206

€ 42,99

PREZZO AL PUBBLICO IVA INCLUSA



DRIVETRAIN BRUSH

cod. 368

Spazzola per la trasmissione

€ 13,99

PREZZO AL PUBBLICO IVA INCLUSA



TYRE & CASSETTE BRUSH

cod. 369

Spazzola per gomme e pacco pignoni

€ 13,99

PREZZO AL PUBBLICO IVA INCLUSA

SET 3 SPAZZOLE

cod. 220

€ 29,99

PREZZO AL PUBBLICO IVA INCLUSA



NEW SPAZZOLA PER CATENA

cod. 21071

€ 20,00

PREZZO AL PUBBLICO IVA INCLUSA



È uno strumento essenziale per mantenere la catena e l'intera Trasmissione della vostra bicicletta impeccabile e scorrevole. La spazzola dalla forma ergonomica e sfaccettata è progettata per pulire 3 lati della catena alla volta, le sue setole penetrano in profondità tra le maglie per una maggiore profondità, il che contribuisce a mantenere la catena in condizioni ottimali più a lungo.

DISC BRAKE CLEANER

400ml - cod. 913

Spruzzare sui dischi o su piste frenanti ruote corsa anche in carbonio sfregare con pennello risciacquare molto bene

€ 15,99

PREZZO AL PUBBLICO IVA INCLUSA



HIGH PRESSURE QUICK DRYING DEGREASER

750ml - cod. 20394

Catene e cassette.

€ 18,99

PREZZO AL PUBBLICO IVA INCLUSA



€ 13,99

PREZZO AL PUBBLICO IVA INCLUSA

BIO DEGREASER

500ml - cod. 948

Sgrassatore idrosolubile completamente biodegradabile. Elimina qualsiasi traccia di olio, grasso e sporco in modo velocissimo. Formula 100% BIODEGRADABILE.



DISC BRAKE CLEANER

750ml - cod. 916



€ 17,99

PREZZO AL PUBBLICO IVA INCLUSA

COME PULIRE LA TUA BICI

STEP 1 PULIRE



Spruzza il Drive Train Cleaner su catena e cassette



Pulisci la catena utilizzando X-3 Chain Cleaner



Bagna la bici



Spruzza il Nano Tech Bike Cleaner sulla bici. Assicurati che la bici non sia esposta al sole.



Spazzola le parti più sporche con le spazzole MUC OFF



Attendi 3-5 min.



Sciacqua la bici avendo cura di non spruzzare l'acqua su parti come ad es. cuscinetti



Pulisci i dischi dei freni o le piste frenanti con il Disc Brake Cleaner

PULIRE - PROTEGGERE - LUBRIFICARE

COME PROTEGGERE LA TUA BICI

STEP 2 PROTEGGERE



Spruzza il Bike Spray sulla bici per creare uno strato protettivo in P.T.F.E. Evita di spruzzarlo sulle piste frenanti



Spruzza MO94 su catena e cassette. Evita di spruzzarlo sulle piste frenanti



Spruzza il Silicon Shine sugli steli della forcella e sull'ammortizzatore posteriore. Evita di spruzzarlo sulle piste frenanti



Elimina gli eccessi di prodotto



Per una effetto brillante applica Miracle Shine



Per creare un velo super protettivo puoi anche utilizzare la cera Uber Wax



Attendi 10 min.



Utilizza il Carbon Gripper per le parti in carbonio, il Bio Grease per cuscinetti, parti rotanti e cavi

COME LUBRIFICARE LA TUA BICI

STEP 3 LUBRIFICARE



QUALE LUBRIFICANTE PER LA CATENA DOVREI USARE?



Hydrodynamic Chain Lube adatto a tutte le condizioni



C3 Ceramic Wet per il bagnato



C3 Ceramic Dry per l'asciutto



Dry Lube per condizioni di asciutto



Wet Lube per condizioni di bagnato



Ruota i pedali in senso contrario ed applica il lubrificante prescelto ad ogni link della catena



Aspetta 15 min. prima di utilizzare la bici. Per la massima resa lascia agire il prodotto tutta la notte.



BIKE CHAIN CLEANER

400ml - cod. 950

€ 11,99

PREZZO AL PUBBLICO IVA INCLUSA

Pulisce in modo veloce anche le catene più sporche ed è completamente biodegradabile.



CHAIN DOC

PULISCI CATENA

cod. 951

BIKE SPRAY VALUE DUO PACK

cod. 925



€ 38,99

PREZZO AL PUBBLICO IVA INCLUSA



€ 22,99

PREZZO AL PUBBLICO IVA INCLUSA



DRIVETAIN CLEANER

500ml CON EROGATORE

cod. 295-CT

Spruzzare direttamente sulla catena pulire con pennello risciacquare oppure utilizzare puliscatena con sgrassatore concentrato

€ 22,49

PREZZO AL PUBBLICO IVA INCLUSA

DRIVETAIN CLEANER

750ml SENZA EROGATORE

cod. 304

€ 34,99

PREZZO AL PUBBLICO IVA INCLUSA



5L - cod. 807

€ 129,99

PREZZO AL PUBBLICO IVA INCLUSA

GUANTI DEEP SCRUBBER PINK

cod. 20405 - Misura M
cod. 20406 - Misura L
cod. 20625 - Misura XL

€ 15,99

PREZZO AL PUBBLICO IVA INCLUSA



IMBUTO PIEGHEVOLE IN SILICONE

cod. 20343

Progettato per adattarsi al collo della bottiglia delle nostre bottiglie per un facile riempimento

- Il design pieghevole lo rende portatile e facile da riporre
- Costruzione flessibile
- Facile da pulire e lavabile in lavastoviglie
- Realizzato in resistente silicone alimentare non tossico

INFORMAZIONI SUL PRODOTTO

- Altezza allargata: 77 mm
- Altezza chiusa: 21 mm
- Materiale: 100% silicone

€ 9,32

PREZZO AL PUBBLICO IVA INCLUSA



PANNO IN MICROFIBRA

cod. 272

€ 11,99

PREZZO AL PUBBLICO IVA INCLUSA



STEP 2 PROTEGGERE



SILKY SUSPENSION SERUM

(LUBRIFICANTE SPRAY PER SOSPENSIONI)

100ml - cod. 20945

- Formulato utilizzando livelli elevati di olio silconico di prima qualità per creare un attrito estremamente basso
- Riduce l'attrito mantenendo la sospensione liscia come la seta.
- Lubrifica le guarnizioni.
- Aumenta le prestazioni delle sospensioni.
- Funziona su ammortizzatori, e reggisella telescopici.
- Aiuta a prolungare e proteggere la durata delle parti.
- Aiuta a respingere lo sporco e riduce le future operazioni di pulizia e manutenzione.
- Non lascia polvere, residui e non è appiccicoso
- Ha un profumo fantastico!
- Pratico flacone spray da 100 ml
- Sicuro sulla maggior parte dei componenti e dei rivestimenti delle sospensioni, incluso Kashima

€ 6,50

PREZZO AL PUBBLICO IVA INCLUSA

HC B-1
(HARSH CONDITIONS BARRIER
SPRAY ANTICORROSIVO)

cod. 20356 - 400ML

€ 21,49

PREZZO AL PUBBLICO IVA INCLUSA



MIRACLE SHINE

500ml - cod. 947

Miracle Shine è uno spray protettivo che è stato espressamente studiato per fare brillare la vostra bici come se fosse nuova. Ottenuto grazie alla formulazione di 3 diversi tipi di cere combinate tra loro per la massima protezione, questo spray ha una incredibile capacità di respingere acqua e sporco. Miracle Shine proteggerà la vostra bici grazie ad una pellicola sottilissima che impedirà l'accumulo di polvere e sporco.

€ 33,99

PREZZO AL PUBBLICO IVA INCLUSA



BIKE PROTECT

cod. 909

Dopo aver asciugato la bici spruzzare su telaio e catena toglie l'umidità dalle maglie protegge e lucida il telaio

€ 16,99

PREZZO AL PUBBLICO IVA INCLUSA

NEW**€ 75,00**

PREZZO AL PUBBLICO IVA INCLUSA

CERAMIC PROTECTION KIT

(KIT TRATTAMENTO CERAMICO PROTETTIVO)
cod. 20964

Il rivestimento ceramico è uno strato protettivo altamente avanzato, durevole e impregnato di silicio che si lega chimicamente alla vernice, producendo uno strato idrofobico ad alte prestazioni che garantisce la massima capacità di trattenere l'acqua e lo sporco. È stato progettato per mantenere la vostra bicicletta più pulita più a lungo e molto più facile da mantenere. Questo perché il rivestimento riduce drasticamente la tensione superficiale, garantendo una protezione a lungo termine e per tutto l'anno anche nelle condizioni climatiche più avverse

**NEW****€ 150,00**

PREZZO AL PUBBLICO IVA INCLUSA

MINI AIR BLOWER

(MINI ASCIUGATORE PER RIMUOVERE RESIDUI DI UMIDITÀ)
cod. 21171

Soffiatore d'aria compatto e ricaricabile per rendere l'asciugatura della tua bici un gioco da ragazzi. Questa piccola bestia produce un flusso di aria ad alta potenza per soffiare fuori l'acqua da ogni angolo e fessura della tua bici dopo una pulizia, aiutando a prevenire ruggine e corrosione. Costruito in alluminio aeronautico, questo razzo tascabile è lavorato a CNC; quindi, è resistente come l'acciaio e pronto a scatenarsi ovunque tu lo porti.

- 4 impostazioni di velocità/potenza
- Il motore ad alta velocità da 80 W garantisce un'asciugatura senza contatto, riducendo il rischio di micrograffi sulla vernice e la corrosione.
- Costruzione in alluminio lavorato CNC con finitura anodizzata.
- Fornito con nasello in silicone aggiuntivo per un flusso d'aria mirato.
- Design compatto e portatile con un pulsante di accensione/spengimento soft touch
- Batteria ricaricabile USB C
- Spia luminosa della batteria
- Può essere utilizzato su biciclette, motociclette, auto e altri giocattoli per sport motoristici.



MATT FINISH DETAILER

250ml - cod. 20004

- Veloce da usare
- Crea un rivestimento protettivo a base di cera dura
- Sicuro su tutte le finiture opache
- Si può usare a secco (Non appiccicoso)
- Protegge dagli aloni lasciati dall'acqua
- Senza solventi ed ecologico

ESPRESSAMENTE STUDIATO PER I TELAI CON FINITURA OPACA**€ 11,99**

PREZZO AL PUBBLICO IVA INCLUSA



SILICON SHINE

500ml - cod. 227

Silicon Shine è uno spray al silicene che dona brillantezza alla vostra bicicletta e ma agisce anche come un riduttore di attrito incredibile per le sospensioni e riduce l'adesione dello sporco. Potrete spruzzarlo sugli steli della forcella per ridurre la resistenza

€ 16,99

PREZZO AL PUBBLICO IVA INCLUSA



DISC BRAKE COVERS

cod. 20223 **(COPERTURE DISCHI FRENO CAMOUFLAGE - PAIO)**cod. 189 **(COPERTURE DISCHI FRENO BOLT - PAIO)****€ 31,99**

PREZZO AL PUBBLICO IVA INCLUSA



MO94

400ml - cod. 934

Lubrificante universale che lubrifica e rilascia un sottile film protettivo che tiene lontano sporco, acqua e ruggine!

€ 7,49

PREZZO AL PUBBLICO IVA INCLUSA

ADESSO IN FORMULAZIONE BIODEGRADABILE

MO94

750ml - cod. 932

**€ 11,99**

PREZZO AL PUBBLICO IVA INCLUSA



STEP 3

LUBRIFICARE

ADESSO IN
FORMULAZIONE
BIODEGRADABILE



C3 CERAMIC WET LUBE

120 ML - cod. 870

€ 25,99

PREZZO AL PUBBLICO IVA INCLUSA

Grazie alla sua formulazione ceramica il lubrificante ceramico per catene C3 fornisce massimo scorrimento ed incredibile durata. Questo lubrificante grazie alle sue proprietà idrorepellenti protegge la catena dall'acqua pertanto è ideale non solo per la strada ma anche per il MTB ed il Ciclocross. La sua formulazione speciale è anche 95% biodegradabile per il massimo rispetto dell'ambiente.



C3 CERAMIC DRY LUBE

120 ML - cod. 872

€ 25,99

PREZZO AL PUBBLICO IVA INCLUSA

Grazie alle sue particelle nano ceramiche questo lubrificante permette la riduzione dell'attrito tra le parti metalliche per il massimo scorrimento e la massima performance.



All weather Lube Bicycle (LUBRIFICANTE PER TUTTE LE CONDIZIONI)

120ml - cod.20892

€ 16,99

PREZZO AL PUBBLICO IVA INCLUSA

- o Ideale per MTB, Strada, Ciclocross e Commuting
- o Adatto per l'uso in tutte le condizioni atmosferiche
- o Protezione aggiuntiva contro la contaminazione
- o Rende la cambiata più fluida e silenziosa
- o Riduce l'attrito e migliora l'efficienza
- o Formula senza petrolio per il rispetto dell'ambiente
- o Derivato da fonti rinnovabili
- o Può essere applicato a catena, cavi, leve del cambio, deragliatori, pedali e tacchette
- o Pipetta per una facile applicazione
- o Totalmente biodegradabile*
- o Colorante tracciante UV integrale: aiuta un'applicazione accurata per garantire la totale protezione.

*Fatto con componenti biodegradabili.

BIO WET LUBE

cod. 967-1M



Lubrificante estremamente efficace e duraturo da utilizzare non solo per la catena ma per tutti i componenti. Perfetto per l'utilizzo in condizioni di bagnato per la massima protezione da acqua e fango.

€ 16,99

PREZZO AL PUBBLICO IVA INCLUSA

MUC-OFF WET LUBE (LUBRIFICANTE PER BAGNATO)

1L - COD. 833



€ 56,99

PREZZO AL PUBBLICO IVA INCLUSA



MUC-OFF WET CHAIN LUBE AEROSOL (LUBRIFICANTE CATENA SPRAY DA BAGNATO)

cod. 20222 - 400ML



BIO DRY LUBE

cod. 966-1M

Il lubrificante ideale per la catena in condizioni da asciutto. Grazie ai polimeri di P.T.F.E riduce l'attrito e l'usura delle parti. A base di cere per la massima protezione da polvere e sporco. 100% biodegradabile per il massimo rispetto dell'ambiente.

€ 16,99

PREZZO AL PUBBLICO IVA INCLUSA



MUC-OFF DRY LUBE (LUBRIFICANTE PER ASCIUTTO)

1L - COD. 832



€ 56,99

PREZZO AL PUBBLICO IVA INCLUSA



Dry Chain Lube Aerosol

(LUBRIFICANTE CATENA SPRAY)

400ml - cod. 949

€ 15,49

PREZZO AL PUBBLICO IVA INCLUSA



Lubrificante per catena specificamente formulato per le lunghe distanze e condizioni difficili e fangose. Ingredienti biodegradabili ad alte prestazioni. Muc-Off Wet Chain Lube penetra in profondità nelle maglie della catena formando un film lubrificante uniforme e duraturo che riduce l'usura e offre una protezione totale contro la corrosione.

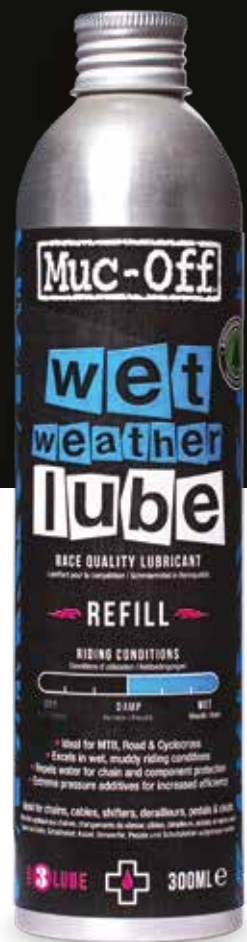

BICYCLE WET WEATHER LUBE

300 ML - cod. 20843

€ 27,49

PREZZO AL PUBBLICO IVA INCLUSA



BICYCLE DRY WEATHER LUBE

300 ML - cod. 20842

€ 27,49

PREZZO AL PUBBLICO IVA INCLUSA



C3 WET CERAMIC LUBE

300 ML - cod. 20845

€ 39,99

PREZZO AL PUBBLICO IVA INCLUSA



C3 DRY CERAMIC LUBE

300 ML - cod. 20844

€ 39,99

PREZZO AL PUBBLICO IVA INCLUSA

Wet Chain Lube è un lubrificante per catena specificamente formulato per eccellere su lunghe distanze in condizioni di bagnato o fango. Realizzato con ingredienti naturali derivate da fonti completamente rinnovabili. Il Wet Chain Lube ha una formulazione che permette una facile penetrazione su ogni maglia della catena. Rende la cambiata fluida come la seta e rende la trasmissione ultra efficiente. Il nostro flacone di ricarica da 300 ml è realizzato al 50% in alluminio PCR salvalo e salva il pianeta.

Il Dry Chain Lube è un lubrificante formulato per resistere in condizioni estreme. Studiato per condizioni asciutte ha una formulazione che garantisce una facile penetrazione su ogni maglia della catena.

Il Dry Lube lo è completamente biodegradabile*, quindi è sicuro per te, la tua bici e il pianeta.

Il nostro flacone di ricarica da 300 ml è realizzato al 50% in alluminio PCR.

*Solo component biodegradabili

Il segreto del lubrificante per catene C3 Wet Ceramic Lube è il suo esclusivo rivestimento in ceramica che offre un'incredibile durata e prestazioni a lunga distanza uniche sul mercato. L'innovativa formulazione del nostro olio per catene utilizza anche il Nitruro di boro per garantire un attrito ultra-basso e la massima efficienza della catena e della trasmissione, oltre a prestazioni incredibili e lunga durata anche nelle condizioni di guida più difficili. Flacone ergonomico completo di sistema di pipetta per un facile uso e applicazione. E' biodegradabile* al 95% ed è ideale per Road, Ciclocross e MTB. Il nostro flacone di ricarica da 300 ml è realizzato al 50% in alluminio PCR.

*Solo component completamente biodegradabili

C3 Dry Ceramic Chain fornisce una protezione completa dalla corrosione e prestazioni senza precedenti in condizioni asciutte, polverose e umide. Grazie alle nano particelle di ceramica e ai polimeri sintetici, C3 Dry Ceramic Chain Lube massimizza la tua potenza riducendo l'attrito al minimo. E' fino a 10 volte migliore degli oli e dei lubrificanti per catene convenzionali. Formula biodegradabile priva di petrolio per rispettare la tua bici e il pianeta. Il nostro flacone di ricarica da 300 ml è realizzato al 50% in alluminio PCR.



KIT PULIZIA, LUBRIFICAZIONE E PROTEZIONE

VERSIONE DA BAGNATO

COD. 850

- Nano Tech Detergente per bicicletta - 1L
- MO-94 - 400ml
- Lubrificante Biodegradabile Wet - 50ml

€ 23,99

PREZZO AL PUBBLICO IVA INCLUSA



KIT PULIZIA, LUBRIFICAZIONE E PROTEZIONE

VERSIONE DA ASCIUTTO

COD. 851

- Nano Tech Detergente per bicicletta - 1L
- MO-94 - 400ml
- Lubrificante Biodegradabile Dry - 50ml

€ 23,99

PREZZO AL PUBBLICO IVA INCLUSA



ULTIMATE KIT

COD. 284

- Nano Tech Detergente per bicicletta (1L)
- Bio Detergente per trasmissione (250ml)
- Bike Protect Bici Proteggi (500ml)
- Bio Wet Lubrifica (50ml)
- Spugna microcellulare
- Spazzola delicata per lavaggio
- Pennello per detailing
- Spazzola a due punte
- Spazzola Claw Brush
- Panno Microfibra

€ 117,99

PREZZO AL PUBBLICO IVA INCLUSA



ESSENTIAL KIT

COD. 936

- Detergente Nano Tech
- Bike Protect
- Spugna microcellulare
- Spazzola per componenti e ruote

€ 38,99

PREZZO AL PUBBLICO IVA INCLUSA



KIT 8 IN 1

COD. 250

- Nano Tech Detergente per bicicletta per una pulizia facile e veloce
- Bike Spray per la protezione post-lavaggio contro la ruggine e la corrosione
- Spugna Expanding Microcell
- Spazzola delicata per lavaggio
- Pennello per detailing
- Spazzola Claw Brush
- Spazzola a due punte
- Comoda vasca di stoccaggio/lavaggio

€ 61,99

PREZZO AL PUBBLICO IVA INCLUSA



BUCKET KIT

COD. 999

€ 129,99

PREZZO AL PUBBLICO IVA INCLUSA

- FILTH Secchio
- FILTH Filtro
- Nano Tech Detergente per bicicletta
- Bike Protect
- Pulitore per catene
- Lunrificante catena Bio per Bagnato
- Lunrificante catena Bio per Asciutto
- Spugna Expanding Microcell
- Spazzola Claw Brush
- Spazzola di lavaggio morbida
- Spazzola a due punte



DEPP CLEAN BUCKET KIT

COD. 20918

€ 119,99

PREZZO AL PUBBLICO IVA INCLUSA

- Secchio con filtro sporco
- Spazzola morbida
- Spazzola Claw
- Spazzola a due punte
- Spazzola per detailing
- Spazzola per pneumatici e cassette
- Spazzola per trasmissione
- Spugna microcellulare
- Asciugamano in microfibra grigio
- Guanti da lavaggio in microfibra
- Detergente per bici 1L
- Muc-Off Drivetrain Cleaner 500ml



FAMILY CLANING KIT

COD. 20281

- Nano Tech Detergente per bicicletta 1L
- Detergente per bicicletta Concentrato 1L
- Pulitore per catene Bio 400ml
- Bio MO-94 400ml
- Bio Dry Lubrificante catena 20ml
- Spazzola per ruote e componenti
- Spugna Expanding Microcell
- Premium Panno in Microfibra

€ 76,99

PREZZO AL PUBBLICO IVA INCLUSA



ULTIMATE COMMUTER KIT

COD. 20280

- Nano Tech Detergente per bicicletta 1L
- Pulitore per catene Bio 400ml
- Bio MO-94 400ml
- B.A.M! Gonfia e ripara
- B.A.M! Cintura multiuso
- Lubrificante Bio da asciutto
- Spugna Expanding Microcell
- Panno Premium in Microfibra

€ 76,99

PREZZO AL PUBBLICO IVA INCLUSA



EBIKE ESSENTIALS KIT CLEAN PROTECT & LUBE

COD. 20524

- Nano Tech Detergente per bicicletta - 1L
- Bike Protect - 500ml
- eBike Lunrificante per catena da Asciutto - 50ml
- Sgrassatore Bio - 500ml
- Spugna Expanding Microcell
- Spazzola Claw Brush

€ 55,99

PREZZO AL PUBBLICO IVA INCLUSA



EBIKE CLEAN PROTECT & LUBE KIT

COD. 20289

- eBike All-Weather Lubrificante per catena- 50ml
- Nano Tech Detergente per bicicletta - 1L
- MO-94 - 400ml
- Spugna microcellulare

€ 35,99

PREZZO AL PUBBLICO IVA INCLUSA



EBIKE ULTIMATE EBIKE CLEAN PROTECT & LUBE KIT

COD. 20525

- eBike Lubrificante per catena da Asciutto- 50ml
- eBike Lubrificante per catena da Bagnato - 50ml
- Nano Tech Detergente per bicicletta - 1L
- Detergente per trasmissione - 500ml
- HCB-1 - 400ml
- MO-94 - 400ml
- Spugna microcellulare
- Spazzola Claw Brush
- Spazzola a due punte
- Spazzola delicata
- Panno in Microfibra

€ 121,99

PREZZO AL PUBBLICO IVA INCLUSA

E-BIKE

DRY LUBE (LUBRIFICANTE CATENA DA ASCIUTTO PER BICI ELETTRICHE)

120ml - cod. 20954

€ 22,49

PREZZO AL PUBBLICO IVA INCLUSA

DRY LUBE (LUBRIFICANTE CATENA DA ASCIUTTO PER BICI ELETTRICHE)

50ml - cod. 1104

€ 11,49

PREZZO AL PUBBLICO IVA INCLUSA



ALL WEATHER LUBE

(LUBRIFICANTE CATENA PER TUTTE
LE STAGIONI PER BICI ELETTRICHE)

250ml - cod. 20283

€ 17,99

PREZZO AL PUBBLICO IVA INCLUSA



WET LUBE

(LUBRIFICANTE CATENA
DA BAGNATO PER BICI
ELETTRICHE)

120ml - cod. 20955

€ 22,49

PREZZO AL PUBBLICO IVA INCLUSA

WET LUBE

(LUBRIFICANTE CATENA
DA BAGNATO PER BICI
ELETTRICHE)

50ml - cod. 1105

€ 11,49

PREZZO AL PUBBLICO IVA INCLUSA

ULTIMATE EBIKE CLEAN PROTECT & LUBE KIT

cod. 20525



€ 121,99

PREZZO AL PUBBLICO IVA INCLUSA



EBIKE ESSENTIALS KIT CLEAN PROTECT & LUBE

cod. 20524

€ 55,99

PREZZO AL PUBBLICO IVA INCLUSA

E BIKE DRIVETRAIN TOOL

cod. 20652



€ 29,99

PREZZO AL PUBBLICO IVA INCLUSA

- Corpo in alluminio 6061 con tappo a vite
- Il portapunte interno in polipropilene contiene: punte esagonali da 5 mm, 6 mm e T30 Torx
- L'O-ring in gomma riduce l'ingresso di acqua nelle punte degli utensili
- La custodia in silicone protegge la pedivella della bicicletta durante il backpedal
- Il magnete al neodimio resistente alla corrosione fa scattare le punte degli utensili in posizione
- La dimensione estremamente ridotta consente di portarlo ovunque
- Consente di realizzare facilmente la pulizia, la manutenzione e la lubrificazione della trasmissione
- Finitura anodizzata rosa Muc-Off!



EBIKE CLEAN PROTECT & LUBE KIT

cod. 20289

Cod. 20283 - Muc-Off eBike All Weather Chain Lube 250ml

Cod. 1104 - Muc-Off eBike Dry Lube 50ml

Cod. 1105 - Muc-Off eBike Wet Lube 50ml

Cod. 20652 - Muc-Off E-Bike Drivetrain Tool

€ 35,99

PREZZO AL PUBBLICO IVA INCLUSA





NEW

LIQUIDO SIGILLANTE ROAD & GRAVEL



€ 8,00

PREZZO AL PUBBLICO IVA INCLUSA

80ml - cod. 21041

€ 13,00

PREZZO AL PUBBLICO IVA INCLUSA

140ml - cod. 21040

€ 25,00

PREZZO AL PUBBLICO IVA INCLUSA

500ml - cod. 21089

€ 40,00

PREZZO AL PUBBLICO IVA INCLUSA

1lt - cod. 21042

€ 155,00

PREZZO AL PUBBLICO IVA INCLUSA

5lt - cod. 21043

NEW

LIQUIDO SIGILLANTE MTB

Un sigillante super leggero tubeless che blocca le forature sul nascere. Può essere utilizzato per enduro o downhill per rendere le forature un ricordo del passato. Sviluppato con i migliori discelisti del mondo e le squadre di peloton pro, per darti il miglior sigillante per pneumatici disponibile. Non è corrosivo e si lava facilmente con acqua. Compatibile con tubeless ready e ruote/pneumatici UST completi, Funziona da 15psi-120psi e temperature da -20°C a +50°C. La nostra sacca è progettata per adattarsi perfettamente alla valvola Presta ed è ideale da aggiungere al tuo kit di attrezzi o allo zaino per le ricariche di emergenza.



€ 8,00

PREZZO AL PUBBLICO IVA INCLUSA

80ml - cod. 21091

€ 13,00

PREZZO AL PUBBLICO IVA INCLUSA

140ml - cod. 821

€ 25,00

PREZZO AL PUBBLICO IVA INCLUSA

500ml - cod. 21090

€ 40,00

PREZZO AL PUBBLICO IVA INCLUSA

1lt - cod. 822

€ 155,00

PREZZO AL PUBBLICO IVA INCLUSA

5lt - cod. 823



MUC-OFF NO PUNCTURE HASSLE INNER TUBE SEALANT

(LIQUIDO SIGILLANTE PER CAMERE D'ARIA)

300 ml - cod. 20216

Sigillante per camere d'aria. Facile da usare, la sua formulazione speciale permette di sigillare fori fino a 4 mm. La nostra formula brevettata a base d'acqua è stata sviluppata specificamente per l'uso con camere d'aria ed è compatibile con una vasta gamma di bici.

€ 15,99

PREZZO AL PUBBLICO IVA INCLUSA

300ml - cod. 20216



€ 35,49

PREZZO AL PUBBLICO IVA INCLUSA

1lt - cod. 20534

€ 113,99

PREZZO AL PUBBLICO IVA INCLUSA

5lt - cod. 20535



ULTIMATE TUBELESS KIT

STRADA 60 E 44 MM

20084 - Muc-Off Ultimate Tubeless Kit - Road 60mm
20137 - Muc-Off Ultimate Tubeless Kit - Road 44mm



€ 50,99

PREZZO AL PUBBLICO IVA INCLUSA

ULTIMATE TUBELESS KIT

XC - GRAVEL - DH - TRAIL - ENDURO

20085 - Muc-Off Tubeless Kit - XC/ Gravel
20086 - Muc-Off Tubeless Kit - DH/Trail/Enduro
20087 - Muc-Off Tubeless Kit - DH /Plus



€ 50,99

PREZZO AL PUBBLICO IVA INCLUSA

RIM TAPE 10M ROLL

NASTRO TUBELESS SCATOLATO

NEW 19 mm **NEW** 38 mm



20068 - Muc-Off Rim Tape 10m Roll - 17mm
21055 - Muc-Off Rim Tape 10m Roll - 19mm
20069 - Muc-Off Rim Tape 10m Roll - 21mm
20070 - Muc-Off Rim Tape 10m Roll - 25mm
20071 - Muc-Off Rim Tape 10m Roll - 28mm
20072 - Muc-Off Rim Tape 10m Roll - 30mm
20073 - Muc-Off Rim Tape 10m Roll - 35mm
21076 - Muc-Off Rim Tape 10m Roll - 38mm

€ 22,99

PREZZO AL PUBBLICO IVA INCLUSA

GLUE REMOVER

PER RIMUOVERE IL MASTICE
200ml - cod. 20130

€ 11,99

PREZZO AL PUBBLICO IVA INCLUSA

Sviluppato per rimuovere rapidamente la colla dal cerchio.
Sicuro da usare sul metallo, plastica e superfici in fibra di carbonio.
Indicazioni: agitare bene prima dell'uso. Spruzzare sul bordo/superficie da pulire. Lasciare agire il prodotto 5-10 minuti. Riapplicare e quindi pulire con un panno pulito.
Lasciare evaporare e asciugare completamente prima di applicare il nastro.



TUBELESS VALVES



DISPONIBILI IN NUMEROSI COLORI



€ 29,99

PREZZO AL PUBBLICO IVA INCLUSA



- 20420 Muc-Off Tubeless Valves/44mm/Black V2
- 20430 Muc-Off Tubeless Valves/60mm/Black V2
- 20440 Muc-Off Tubeless Valves/80mm/Black V2
- 20421 Muc-Off Tubeless Valves/44mm/Orange V2
- 20431 Muc-Off Tubeless Valves/60mm/Orange V2
- 20422 Muc-Off Tubeless Valves/44mm/Green V2
- 20432 Muc-Off Tubeless Valves/60mm/Green V2
- 20423 Muc-Off Tubeless Valves/44mm/Purple V2
- 20433 Muc-Off Tubeless Valves/60mm/Purple V2
- 20424 Muc-Off Tubeless Valves/44mm/Red V2
- 20434 Muc-Off Tubeless Valves/60mm/Red V2
- 20425 Muc-Off Tubeless Valves/44mm/Blue V2
- 20435 Muc-Off Tubeless Valves/60mm/Blue V2
- 20426 Muc-Off Tubeless Valves/44mm/Gold V2
- 20436 Muc-Off Tubeless Valves/60mm/Gold V2
- 20427 Muc-Off Tubeless Valves/44mm/Pink V2
- 20437 Muc-Off Tubeless Valves/60mm/Pink V2
- 20428 Muc-Off Tubeless Valves/44mm/Silver V2
- 20438 Muc-Off Tubeless Valves/60mm/Silver V2
- 20429 Muc-Off Tubeless Valves/44mm/Iridescent V2
- 20439 Muc-Off Tubeless Valves/60mm/Iridescent V2
- 20547 Muc-Off Tubeless Valves/44mm/Grey V2
- 20548 Muc-Off Tubeless Valves/60mm/Grey V2
- 20551 Muc-Off Tubeless Valves/44mm/Turquoise V2
- 20552 Muc-Off Tubeless Valves/60mm/Turquoise V2



NEW

PUNCTURE PLUG TOOL

UTENSILE PER RIPARAZIONE GOMME TUBELESS

Cod. 21081 nero - Cod. 21085 rosa

Pedagate senza interruzioni con il nostro utensile di riparazione di precisione Tubeless. Leggero, facile da usare, è l'attrezzo di riserva definitivo per le forature più gravi che non si chiudono. Il corpo in alluminio 6061 lavorato a CNC, robusto e durevole, funge da deposito per i vermi e l'impugnatura dell'attrezzo è rivestita in silicone per una presa facile in tutte le condizioni.

€ 29,99

PREZZO AL PUBBLICO IVA INCLUSA

NEW BIG BORE VALVOLE TUBELESS

Vi presentiamo la nostra ultima innovazione nella tecnologia delle valvole tubeless: La gamma di valvole Big Bore. Progettata con precisione e pensata per garantire il massimo gonfiaggio in modo semplice ed efficiente, questa valvola (in attesa di brevetto) stabilisce un nuovo standard ed è il punto di riferimento nei sistemi per pneumatici tubeless ad alto flusso d'aria, con un rivoluzionario design interno "Straight through" per la massima potenza del flusso d'aria. Dotata di un sistema di valvole a sfera integrato, la valvola assicura un flusso d'aria rapidissimo, mettendo il turbo al processo di riempimento del sigillante. Dite addio alla seccatura delle tradizionali valvole tubeless che si intasano e richiedono la rimozione del nucleo della valvola per riempire il sigillante e ottenere un flusso d'aria sufficiente durante l'installazione del tubeless.

La nostra Big Bore Lite offre un flusso d'aria fino al 230% superiore rispetto alle valvole Presta tradizionali, grazie al design del foro passante.

Grazie alla struttura della valvola a sfera e alla leva integrata, è possibile aprire e chiudere rapidamente la valvola per un controllo agevole del flusso d'aria e regolare con precisione la pressione mentre si è in sella. Realizzata in alluminio 7075 di qualità aeronautica lavorato a CNC con una valvola a sfera in acciaio inossidabile, questa valvola completamente revisionabile è costruita per resistere alle corse più dure, in qualsiasi condizione.



€ 49,00

PREZZO AL PUBBLICO IVA INCLUSA

QUAL È LA DIFFERENZA TRA LITE E HYBRID?

La versione Lite è leggermente più leggera ed è dotata di un attacco Presta, quindi utilizza una pompa Presta per il gonfiaggio. La versione Hybrid ha una testa extra larga ad alto flusso d'aria che utilizza un cerchio forato Presta ma con una valvola Schrader per una portata d'aria leggermente superiore. La versione Hybrid richiede una pompa Schrader.

Cod.	Articolo
21117	Muc-Off Tubeless Valves Big Bore Lite (Small) (Valvole Tubeless - nero)
21118	Muc-Off Tubeless Valves Big Bore Lite (Small) (Valvole Tubeless - iridescente)
21122	Muc-Off Tubeless Valves Big Bore Lite (Small) (Valvole Tubeless - rosa)
21123	Muc-Off Tubeless Valves Big Bore Hybrid (Small) (Valvole Tubeless - nero)
21124	Muc-Off Tubeless Valves Big Bore Hybrid (Small) (Valvole Tubeless - iridescente)
21128	Muc-Off Tubeless Valves Big Bore Hybrid (Small) (Valvole Tubeless - rosa)
21140	Muc-Off Tubeless Valves Big Bore Lite (Medium) (Valvole Tubeless - nero)
21141	Muc-Off Tubeless Valves Big Bore Lite (Medium) (Valvole Tubeless - iridescente)
21145	Muc-Off Tubeless Valves Big Bore Lite (Medium) (Valvole Tubeless - rosa)
21146	Muc-Off Tubeless Valves Big Bore Hybrid (Medium) (Valvole Tubeless - nero)
21147	Muc-Off Tubeless Valves Big Bore Hybrid (Medium) (Valvole Tubeless - iridescente)
21151	Muc-Off Tubeless Valves Big Bore Hybrid (Medium) (Valvole Tubeless - rosa)
21152	Muc-Off Tubeless Valves Big Bore Lite (Large) (Valvole Tubeless - nero)
21153	Muc-Off Tubeless Valves Big Bore Lite (Large) (Valvole Tubeless - iridescente)
21157	Muc-Off Tubeless Valves Big Bore Lite (Large) (Valvole Tubeless - rosa)
21158	Muc-Off Tubeless Valves Big Bore Hybrid (Large) (Valvole Tubeless - nero)
21163	Muc-Off Tubeless Valves Big Bore Hybrid (Large) (Valvole Tubeless - rosa)
21178	Muc-Off Tubeless Valves Big Bore Lite X Large (Valvole Tubeless - nero)
21179	Muc-Off Tubeless Valves Big Bore Hybrid X Large (Valvole Tubeless - nero)

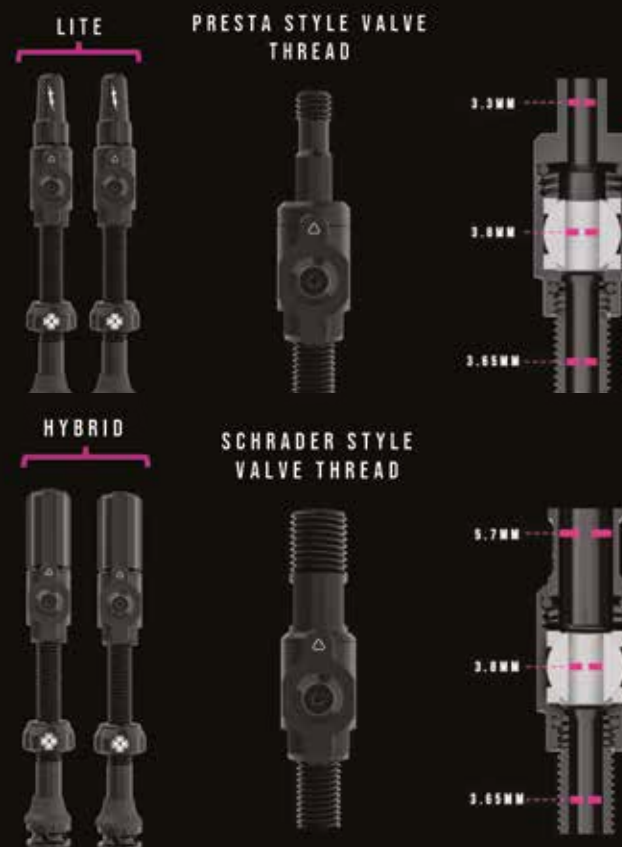

MTB INFLATOR KIT

KIT GONFIAGGIO MTB
cod. 20117

€ 32,99

PREZZO AL PUBBLICO IVA INCLUSA



Il kit di gonfiaggio MTB Muc Off ti aiuta a gonfiare rapidamente il pneumatico e riprendere a guidare in pochissimo tempo! Il gonfiatore compatto e resistente lavorato CNC può essere facilmente riposto nel tuo zaino quindi è lì quando ne hai più bisogno.

- Gonfiatore in lega di alluminio lavorato CNC
- Gonfia il tuo pneumatico MTB (29 "X 2.4c) fino a 30psi da flat
- Progettato per controllare facilmente il rilascio di CO2
- Perno interno in acciaio inossidabile
- Pulsante soft touch e custodia in neoprene per prevenire ustioni da congelamento
- Ugello a doppia testa, compatibile con entrambe le valvole Presta e Schrader
- Filetto sull'ugello per tenuta ermetica
- Compatibile con la maggior parte delle cartucce CO2 da 16 g e 25 g filettate

NEW AIRMACH CARBON PUMP

(MINI POMPA)
cod. 21054

€ 59,99

PREZZO AL PUBBLICO IVA INCLUSA



Realizzata in fibra di carbonio di alta qualità e alluminio aeronautico lavorata a CNC, l'Airmach Carbon è progettata per essere leggera, compatta e super resistente. Con una pressione massima di 130 PSI, un volume maggiore per ogni pedalata (55,78 CC) e un poggia piedi per la stabilità, è il compagno di viaggio Definitivo!

- Corpo in fibra di carbonio
- Impugnatura a T in alluminio 6063 resistente
- Base in alluminio lavorato a CNC
- Piedistallo in acciaio inox 304
- Testa della valvola reversibile lavorata a CNC compatibile con le valvole Presta e Schrader
- Tubo flessibile si aggancia all'impugnatura
- Pressione massima: 130 PSI
- Peso: 132 g (esclusa la fondina)
- Volume per corsa: 55,78cc
- Include una fondina di montaggio



NEW BIG BORE VALVE DIPSTICK

ATTREZZO PER CONTROLLARE STATO SIGILLANTE
ALL'INTERNO DELLA GOMMA

cod. 21172



L'utilizzo di pneumatici tubeless con un sigillante a flusso libero è fondamentale per prevenire le forature e mantenere il livello di sicurezza e mantenere le prestazioni di guida. Con "Hey Dipstick!" tutto questo è diventato molto più semplice, così potrete concentrarvi di più sul piacere di guida e meno sulla manutenzione.

Progettato per scivolare facilmente all'interno dello stelo della valvola per controllare facilmente lo stato di salute del vostro sigillante all'interno del pneumatico, senza bisogno di rompere la spalla o rimuovere il pneumatico!

Fate in modo che l'"Hey Dipstick!" faccia parte del vostro kit di strumenti per l'officina - Rimanete al passo con le fastidiose forature e guidate senza interruzioni.

€ 15,00

PREZZO AL PUBBLICO IVA INCLUSA

ROAD INFLATOR KIT

KIT GONFIAGGIO STRADA

cod. 20116

€ 29,99

PREZZO AL PUBBLICO IVA INCLUSA



- Gonfiatore in lega di alluminio lavorato CNC
- Gonfia il pneumatico da strada (700 X 25c) fino a 100 psi
- Progettato per controllare facilmente il rilascio di CO2
- Perno interno in acciaio inossidabile
- Pulsante soft touch e custodia in neoprene per prevenire ustioni da congelamento
- Ugello a doppia testa, compatibile con entrambe le valvole Presta e Schrader
- Filetto sull'ugello per tenuta ermetica
- Compatibile con la maggior parte delle cartucce CO2 da 16 g e 25 g filettate

AIRMACH MINI PUMP

(MINI POMPA)

cod. 20981

€ 35,00

PREZZO AL PUBBLICO IVA INCLUSA



- Design compatto Struttura resistente in alluminio 6063
- Tubo flessibile
- La testa della valvola reversibile lavorata a CNC è compatibile con le valvole Presta e Schrader
- Pressione massima: 110 PSI
- Lunghezza: 155,4 mm
- Diametro: 24,5 mm
- Peso: 78 g (escluso il supporto)
- Volume per corsa: 32,21 CC
- Include una fondina di montaggio che si inserisce sotto il porta borraccia.
- Confezione in cartone completamente riciclabile

AIRMACH PRO MINI ELECTRIC PUMP

(MINI POMPA)
cod. 21394

NEW



€ 125,00

PREZZO AL PUBBLICO IVA INCLUSA

Carica e gonfia velocemente con questo rivoluzionario dispositivo tascabile.

Piccolo nelle dimensioni, grande nell'innovazione, questo mini-gonfiatore è progettato per i ciclisti che vivono per superare i limiti, non per la pazienza.

Con il suo elegante corpo in alluminio, la copertura in silicone e l'innovativa testa del gonfiatore, questo piccolo titano è potente, erogando fino a 120 psi di gonfiaggio con la massima semplicità.

Non lasciarti ingannare dalle sue dimensioni. Alimentato dalla tecnologia all'avanguardia del motore brushless, è il

compagno perfetto per quando vuoi rigonfiare velocemente senza sforzo. È completamente ricaricabile tramite USB-C, quindi si ricarica in un lampo, e puoi passare dalle valvole Presta a Schrader, quindi funziona sulla maggior parte dei tipi di valvola.

Non ci siamo fermati qui; viene fornito con un pacchetto di accessori, persino un adattatore per palloni da calcio.

Dotato di uno schermo digitale LED che mostra la pressione dei pneumatici in tempo reale e i livelli della batteria per un controllo del gonfiaggio più preciso.

MUC-OFF STEALTH TUBELESS PUNCTURE PLUGS

UTENSILE PER RIPARAZIONE GOMME TUBELESS - COMPATIBILE CON MANUBRI STRADA ED MTB

20293 - Tubeless Puncture Plugs MATT BLACK
20302 - Tubeless Puncture Plugs IRIDESCENT



€ 55,99

PREZZO AL PUBBLICO IVA INCLUSA

B.A.M! (MAGIA IN BOTTIGLIA)

RIPARA E GONFIA PER STRADA, CX/GRAVEL E MTB

125 ml - cod. 20032

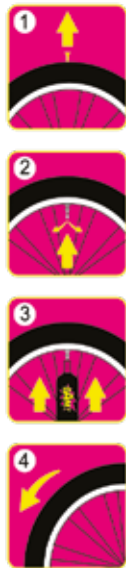

B.A.M agisce iniettando schiuma di lattice nella gomma o nella camera d'aria per la riparazione della foratura e gonfia rapidamente la tua gomma allo stesso tempo!

- Sigillante espanso in lattice sintetico rosa
- Ugello per valvole Presta e Schrader
- Compatibile sia con Tubeless, tubolare e camere d'aria
- Compatibile con ruote Road, CX/Gravel e MTB
- Gonfia pneumatici da 29 "MTB e da 700c Road in meno di un minuto
- Sigilla fori fino a 3/4mm
- Non contiene ammoniaca
- Compatibile con la maggior parte dei sigillanti tubeless
- Formato: 125 ml

€ 18,99

PREZZO AL PUBBLICO IVA INCLUSA

B.A.M! HOLSTER

CINGHIA FISSAGGIO B.A.M! SUL

REGGISSELLA/TELAIO

cod. 20092



CINGHIA FISSAGGIO B.A.M! SUL REGGISSELLA/TELAIO

La cintura B.A.M è una cinghia di fissaggio ad alta resistenza con supporto in gomma che ti permette di fissare il B.A.M facilmente alla tua bici.

Il supporto in gomma mantiene la tua bomboletta B.A.M in posizione perfetta sul reggisella o telaio, quindi è proprio lì quando ne hai bisogno di più.

- Cinghia di fissaggio lunga per attacco universale
- Supporto in gomma che si adatta alla maggior parte dei reggisella e dei telai

€ 7,95

PREZZO AL PUBBLICO IVA INCLUSA

TUBELESS REPAIR KIT

KIT RIPARAZIONE TUBELESS

cod. 20131



€ 16,99

PREZZO AL PUBBLICO IVA INCLUSA

Questo pratico kit compatto lo farà assicurati che il tuo tubeless sia installato resta sveglio, qualunque cosa accada a modo suo!

- Maniglia in Polipropilene resistente e durevole
- Utensile a punta 2in1 in acciaio inossidabile
- Leggero e facile da usare
- Tappa più fori
- Fornito con 5 x tappi sottili / 5 x spesse

MUC-OFF TYRE LEVER

Leve Smontagomme 24pz

cod. 20139



COD. 20284 - Refill Pack of 8pcs - Black

COD. 20286 - Refill Pack of 8pcs - Green

Muc-Off Rim Stix è lo strumento perfetto per una rimozione della gomma in modo rapido, sicuro e facile senza il rischio di danneggiare i cerchi o pizzicare le camere d'aria, anche con i pneumatici più difficili da rimuovere!

Costruito con materiali ad alta resistenza per essere robusto e duraturo. La punta è progettata con l'angolo di presa perfetto e una rientranza aggiuntiva che facilita l'utilizzo.

Queste leve funzionano perfettamente con tutte le combinazioni di pneumatici e cerchi.

€ 7,25

PREZZO AL PUBBLICO IVA INCLUSA

PUNCTURE PLUGS REFILL PACK

10 X PLUG RIPARAZIONE GOMME TUBELESS

cod. 20132



€ 7,99

PREZZO AL PUBBLICO IVA INCLUSA

MUC-OFF HARDWARE

CRANK PRELOAD RING

NIENTE PIU' GIOCO SULLA GUARNITURA!

COMPATIBILITÀ DEL PRODOTTO

L'anello di precarico per la guarnitura è realizzato in alluminio 7075 lavorato CNC da un pezzo unico. Ti permette di regolare con precisione la tensione del "precarico" sui cuscinetti del movimento centrale. Aiuta a rimuovere il gioco laterale e il gioco del perno passante, permette di massimizzare la durata dei cuscinetti del movimento centrale, oltre a darti una guida senza scricchiolii.

Si adatta alla pedivella sinistra di qualsiasi mountain bike, gravel o bici da strada, dei seguenti costruttori: SRAM, RaceFace o Easton da 30 mm o SRAM DUB da 28,99 mm.



Cod. 20789 - Nero

beltramitsa.it

Il nostro anello di precarico della guarnitura si adatta alla pedivella sinistra di

- MTB
- E-BIKE
- GRAVEL
- ROAD

Con guarniture:

- SRAM con perno da 30 mm
- Race Face con perno da da 30 mm
- Easton con perno da 30 mm
- SRAM DUB con perno da 28,99 mm

€ 34,99

PREZZO AL PUBBLICO IVA INCLUSA

FRAME STRAP

CINGHIA PER ATTREZZI - ROSA

cod. 20184

Non lasciare che una foratura ti impedisca di proseguire la tua uscita. Conserva tutti i tuoi attrezzi con la cinghia per telaio Muc-Off. È resistente e durevole, per resistere alle condizioni più difficili. Cinturino regolabile per essere montato sulla maggior parte dei tubi del telaio, chiusura a velcro super resistente consente una rimozione e un'installazione rapida e semplice. Sistema di chiusura con cinturino roll top e fibbia.

€ 27,49

PREZZO AL PUBBLICO IVA INCLUSA



ESSENTIALS CASE

BORSA PORTAOGGETTI / SMARTPHONE

cod. 20138

€ 17,95

PREZZO AL PUBBLICO IVA INCLUSA



Costruito per resistere ai chiodi

Tessuto mimetico in poliestere
Rifinito con cerniera resistente all'acqua e calore
Cinghie per il fissaggio di accessori o su altre borse
Tasca interna con zip per riporre chiavi / contanti / monete

RAINPROOF ESSENTIALS CASE

BORSA PORTAOGGETTI / SMARTPHONE IMPERMEABILE NERO

cod. 20278

€ 24,95

PREZZO AL PUBBLICO IVA INCLUSA



Tasca per telefono o carte
Adatto anche a smartphone di grandi dimensioni
Studiato per riporre camera d'aria, leve smontagomme, CO2 e mini attrezzi.

RAINPROOF ESSENTIALCASE

BORSA PORTAOGGETTI / SMARTPHONE IMPERMEABILE GIALLO

cod. 20454

€ 24,95

PREZZO AL PUBBLICO IVA INCLUSA



TOOL BOTTLE

BORRACCIA PORTAOGGETTI

cod. 326

€ 15,99

PREZZO AL PUBBLICO IVA INCLUSA



NEW

SADDLE PACK

BORSA SOTTOSELLA
cod. 21044

€ 49,00

PREZZO AL PUBBLICO IVA INCLUSA

Realizzata con materiali di alta qualità e resistenti agli agenti atmosferici, è costruita per sopportare le condizioni più difficili, mantenendo i vostri oggetti al sicuro. Grazie alle cinghie con gancio e anello, è facilissimo fissarla alla forchetta della sella e all'interno c'è spazio a sufficienza per riporre tutte le cose fondamentali: una camera d'aria, Kit di riparazione molto altro ancora.

NEW

WATERPROOF ESSENTIAL CASE

BORSA PORTAOGGETTI / SMARTPHONE
cod. 21110

€ 36,00

PREZZO AL PUBBLICO IVA INCLUSA



NEW

EXPLORER BAG

BORSA DA MANUBRIO 2.4 LT
cod. 21053

€ 69,00

PREZZO AL PUBBLICO IVA INCLUSA

La nostra borsa Explorer è specificamente progettata per mantenere la tua scorta al sicuro, in qualsiasi condizione. Che tu sia un pendolare, un esploratore del fine settimana o un esperto bikepacker, questa borsa leggera è il tuo biglietto per un'avventura senza stress. Si collega saldamente al manubrio in pochi secondi senza bisogno di supporti o bulloni e può contenere fino a 2,4 litri, in modo che nulla venga lasciato indietro. È realizzata in poliestere 600D di alta qualità, resistente all'acqua con rivestimento in TPU, tutto sarà bello e asciutto quando sarà il momento di utilizzarlo.

Cercate una custodia per tutte le stagioni che vi copra le spalle in qualsiasi condizione? Una che possa contenere il telefono, gli attrezzi essenziali e i kit di riparazione delle forature, ma che possa anche stare comodamente nella tasca posteriore o laterale? Vi presentiamo la nostra custodia impermeabile, la soluzione di stoccaggio definitivo per i ciclisti di tutti i terreni, dai percorsi più accidentati alla strada. Realizzata in tessuto TPU resistente e impermeabile, questa custodia offre la protezione necessaria per i vostri oggetti. La robusta cerniera rivestita in gomma assicura un accesso rapido e senza problemi durante gli spostamenti.

MUC-OFF SICUREZZA



Proteggi il tuo orgoglio e la tua gioia!

Il Secure Tag Holder 2.0 offre un modo sicuro per installare un AirTag tracker* al telaio della bicicletta utilizzando il supporto del portaborraccia, così potrai rintracciare la tua bici in caso di furto, e potrai individuarla utilizzando l'app Trova il mio iPhone.

Il tuo tracker AirTag sarà alloggiato in un apposito supporto realizzato in Alluminio 6061 lavorato CNC. Fornito con 2 set di viti Torx T25 e una chiave di sicurezza per un ulteriore livello di protezione contro i furti.

Disponibile in 12 colori anodizzati - * AirTag non incluso con il supporto.



20868 - NERO V2 20876 - ORO V2 20869 - ROSSO V2 20878 - GRIGIO V2 20871 - IRIDISCENTE V2



20870 - BLU V2 20872 - ROSA V2 20877 - SILVER V2

SECURE TAG HOLDER V2

€ 39,99

PREZZO AL PUBBLICO IVA INCLUSA



Sempre perfezionisti, ci siamo sfidati a sviluppare a soluzione che aiuterebbe i proprietari di biciclette a combattere la guerra al furto di biciclette.

Usando l'Apple AirTag come tracker, possiamo creare un porta tag che è completamente nascosto?

Dopo molte ore di brainstorming e prototipazione abbiamo avuto il soluzione... Muc-Off Tubeless Secure Tag Holder.

Abbiamo creato un supporto in gomma e silicone che si adatta alla base delle nostre valvole Tubeless e a cerchi che vanno da Larghezza interna da 23 mm a 35 mm+.

Il nostro team di sviluppo prodotto ha impiegato centinaia di ore di ore di progettazione unite a un fitto programma di test in tutte le discipline con tutte le condizioni atmosferiche compreso DH, enduro, trail e gravel.

TUBELESS TAG HOLDER

cod. 20707

€ 24,99

PREZZO AL PUBBLICO IVA INCLUSA



Apple Air Tag (non incluso)



Tappo interno



Valvola Tubeless Muc Off



Corpo principale EPDM (prodotto con lo stesso materiale della valvola per una tenuta ottimale)



Base valvola tubeless Muc-Off



Ottimizzato per funzionare con le nostre valvole Presta Tubeless, la valvola è inserita nel portavalvola; il tappo interno viene quindi inserito nel corpo principale del supporto per sigillare la fessura della valvola esagonale e ridurre l'ingresso di sigillante attorno all'AirTag. Questo tappo aiuta anche a rafforzare il corpo principale del porta tag e aiuta a fissare il cappuccio in silicone rosa e assicura che non si stacchi durante la guida.

Una volta che la spina è stata premuta nel supporto, l'AirTag viene quindi inserito nel supporto con la batteria rivolta verso il basso verso la valvola. Il cappuccio in silicone rosa può essere quindi montato sul supporto.



TUBELESS SECURE TAG HOLDER IN KIT

CON DUE VALVOLE TUBELESS INCLUSE

cod. 20768

€ 45,99

PREZZO AL PUBBLICO IVA INCLUSA

muc-off

indoor training



SWEAT PROTECT
(PROTETTIVO ANTIRUGGINE/
CORROSIONE DOVUTA AL SUDORE)
300ml - cod. 1121

€ 13,99

PREZZO AL PUBBLICO IVA INCLUSA

INDOOR TRAINING SANITISER

(DISINFETTANTE SPRAY)
500ml - cod. 1123



€ 15,49

PREZZO AL PUBBLICO IVA INCLUSA

muc-off

protect & serve

Muc-Off
ANTIBACTERIAL FIGHT BACK



ANTIBACTERIAL HAND MOISTURISER

(CREMA DISINFETTANTE ANTIBATTERICA)

100ML - cod. 20253

€ 26,99

PREZZO AL PUBBLICO IVA INCLUSA



PROTEGGI LE TUE MANI! La nostra formula idratante antibatterica è a pH bilanciato, arricchita con provitamine e utilizza ingredienti e fragranze naturali. Questa crema idratante è progettata per formare una barriera protettiva contro i batteri riducendo la secchezza della pelle. La formula a pH bilanciato è arricchita con Aloe Vera, Burro di Karité e Oli di Girasole naturali per fornire un'idratazione profonda e una protezione a lunga durata.

- Antibatterico
- Una formula per l'equilibrio del pH arricchita con Aloe Vera naturale, Burro di Karité e oli di girasole
- Aiuta contro secchezza e screpolature
- Fornisce idratazione profonda e protezione duratura
- Utilizza fragranze e ingredienti naturali
- Adatto per l'uso su pelli sensibili

mobile & tablet

cleaners

specification

TECH CARE CLEANER

(DETERGENTE ANTIBATTERICO MULTIUSO PC/PHONE)

32ml - cod. 211



Il nostro detergente antibatterico per schermi e dispositivi elimina il 99,99% dei germi dal tuo cellulare, tablet e computer portatile. I dispositivi tecnologici sono un terreno fertile per i batteri! È dimostrato che i telefoni sono 7 volte più sporchi di una toilette, ma ora c'è la risposta per proteggere la tua tecnologia dai germi. Completamente biodegradabile, formulato con sapone a PH neutro. Rimuove polvere, impronte digitali e sporco da ogni tipo di dispositivo.

€ 5,75

PREZZO AL PUBBLICO IVA INCLUSA

NEW

RIDICULOUSLY ABSORBENT FLOOR MAT

TAPPETO ASSORBENTE 60X90

cod. 21166

Dotato di uno strato superiore super assorbente realizzato con materiali high-tech, questo ragazzaccio beve l'umidità umidità come il Titanic. Inoltre, la base in gomma testurizzata e aderente aderisce sulle superfici lisce, eliminando gli scivolamenti e intrappolando gli agenti contaminanti al loro posto. Se siete in negozio, in officina, a casa o in garage, questo è il vostro scudo perfetto per i pavimenti.

€ 45,00

PREZZO AL PUBBLICO IVA INCLUSA



MUC-OFF TECHNICAL RIDERS SOCKS

CALZE

€ 21,25

PREZZO AL PUBBLICO IVA INCLUSA



20518 - Riders Socks 3-5 BLACK
20519 - Riders Socks 6-8 BLACK
20520 - Riders Socks 9-11 BLACK



20462 - Riders Socks 3-5 GREEN
20463 - Riders Socks 6-8 GREEN
20464 - Riders Socks 9-11 GREEN



RAIN SHIELD RE-PROOFER

250ML - cod. 20506

Il nostro nuovo spray impermeabilizzante Rain Shield crea uno strato DWR (Durable Water Repellent) all'avanguardia su tutti i tipi di abbigliamento tecnico. Si tratta di un trattamento impermeabilizzante di semplice utilizzo, studiato per ripristinare i livelli prestazionali di fabbrica su tutti i tessuti impermeabili e traspiranti. Utilizza la più recente tecnologia per ridurre la tensione superficiale del tessuto e fornire la migliore impermeabilità senza influire sulla traspirabilità dei tessuti. Aiuta anche a proteggere dal fango e dalle macchie di terra. E la parte migliore? È sicuro per l'ambiente, poiché è a base d'acqua e non contiene PFC! La nostra formula "spray on" all'avanguardia offre una protezione senza rivali entro 24 ore dal trattamento.

€ 14,99

PREZZO AL PUBBLICO IVA INCLUSA



MUC-OFF 5 PANEL CAP

COD. HAT012

- Costruzione a 5 pannelli con visiera piatta
- 100% cotone
- Regolatori posteriori in tessuto/fibbia
- Taglia unica
- Logo ricamato

€ 29,99

PREZZO AL PUBBLICO IVA INCLUSA



COD. 20725- PUNK ROSA
COD. 20751- PUNK VERDE

MUC-OFF WINTER NECK GAITER

SCALDACOLLO LEGGERO

- Tessuto elasticizzato leggero
- Traspirante
- Costruzione senza cuciture per il massimo comfort
- Design con motivo rad punk disponibile nelle colorazioni rosa e verde!

€ 20,00

PREZZO AL PUBBLICO IVA INCLUSA

MTB GLOVES

QUANTI MTB



Black



Bolt



20108 - Black XS
20109 - Black S
20110 - Black M
20111 - Black L
20112 - Black XL
20113 - Black XXL

20102 - Bolt XS
20103 - Bolt S
20104 - Bolt M
20105 - Bolt L
20106 - Bolt XL
20107 - Bolt XXL

€ 39,99

PREZZO AL PUBBLICO IVA INCLUSA

WINTER NECK GAITER BICYCLE NPI PACK

SCALDACOLLO INVERNALE

Caratteristiche:

- In tessuto elasticizzato leggero
- Tessuto isolante in pile (parte inferiore)
- Traspirante
- Costruzione senza cuciture per il massimo comfort
- Taglia unica
- Disponibile in 2 fantastici design!
- Dimensione: 52 cm di lunghezza x 26 cm di larghezza

€ 27,00

PREZZO AL PUBBLICO IVA INCLUSA



beltramitsa.it



ESPOSITORE SINGOLO

CONTIENE IN POCCHISSIMO SPAZIO TUTTI I BEST SELLER DI MUC-OFF

ESPOSITORE DOPPIO

DOPPIO COME DOPPIO VANTAGGIO...IN APPENA 180CM TUTTO QUELLO CHE POTRESTI DESIDERARE DI AVERE DI MUC-OFF.

DISPLAY PLANOGRAMMA



MUC-OFF EXPO



ESPOSITORE TUBELESS

POCO SPAZIO PER UN MONDO DI PRODOTTI DEDICATE AL TUBELESS.



REFILL STATION

UN'IDEA GENIALE PER RISPARMIARE DENARO E SOPRATTUTTO ELIMINARE LA PLASTICA E RISPETTARE L'AMBIENTE.



CHIEDERE PER LE PROPOSTE COMM.LI DEDICATE A CIASCUN ESPOSITORE



ESPOSITORE EBIKE

L'ULTIMO ARRIVATO ESPRESSAMENTE DEDICATO AD UNA CATEGORIA OGNI ANNO IN CRESCITA. POCCHI PRODOTTI MA CHE TI PERMETTERANNO DI PRENDERTI CURA DELLA TUA E-BIKE.



Keywin

CARBON TI

La combinazione (pedale+tacchetta) più leggera al mondo

- Keywin Carbon Ti: 245g
- Speedplay Nanogram Zero: 284g (con adattatore 3 fori)
- Time iClic Titan: 254g
- Look Keo Blade Carbon: 258g
- Shimano Dure-Ace Carbon: 320g

I pedali Keywin offrono la più ampia superficie di appoggio garantendo una spinta unica e ottimale

- Keywin: 3045mm²
- Speedplay: 750.06mm²
- Look Keo Blade: 402mm²

Grazie anche alla distanza dal perno del pedale estremamente ridotta

- Keywin: 14mm
- Speedplay: 11,5mm (con adattatore 3 fori)
- Look: 15.7mm
- Shimano: 14.4mm

CRM CARBON

Il primo pedale a sgancio rapido.

ACCIAIO

€ 122,00

PREZZO AL PUBBLICO IVA INCLUSA

TITANIO

€ 185,00

PREZZO AL PUBBLICO IVA INCLUSA

SPECIFICHE:

Peso pedali Perno in titanio
169 gr. la coppia

Peso pedali Perno in Acciaio
223 gr. la coppia

Peso tacchette (viterie incluse)
76 gr. la coppia

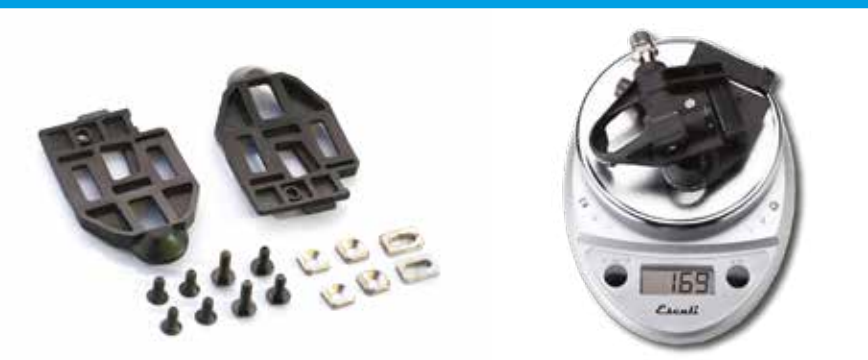

CRM

Il primo pedale a sgancio rapido.

ACCIAIO

€ 107,00

PREZZO AL PUBBLICO IVA INCLUSA

TITANIO

€ 147,00

PREZZO AL PUBBLICO IVA INCLUSA



Il pedale può anche essere utilizzato per la pista grazie ad un apposito adattatore disponibile separatamente.



SPECIFICHE:

Peso pedali Perno in titanio
192 gr. la coppia

Peso pedali Perno in Acciaio
248 gr. la coppia

Peso tacchette (viterie incluse)
74 gr. la coppia



Keywin

ARTICOLO

PREZZO PUBBLICO
(iva inclusa)

PEDALI ROAD

KEYWIN CRM pedali acciaio inox perno -6 mm	€ 115,00
KEYWIN pedali CRM acciaio inox perno -3 mm	€ 107,00
KEYWIN pedali CRM acciaio inox perno std	€ 107,00
KEYWIN pedali CRM acciaio inox perno +3 mm	€ 115,00
KEYWIN pedali CRM titanio perno -6 mm	€ 167,00
KEYWIN pedali CRM titanio perno -3 mm	€ 145,00
KEYWIN pedali CRM titanio perno std	€ 145,00
KEYWIN pedali CRM titanio perno +6 mm	€ 167,00
KEYWIN pedali CRM CARBON acciaio inox perno -3 mm	€ 122,00
KEYWIN pedali CRM CARBON titanio perno -3 mm	€ 185,00

ARTICOLO

PREZZO PUBBLICO
(iva inclusa)

TACCHETTE

KEYWIN tacchette crm maggiore escursione + kit viti	€ 22,00
KEYWIN tacchette crm carbon + kit viti	€ 24,00

ACCESSORI E RICAMBI

KEYWIN accessorio acciaio inox perno -6 mm coppia	€ 45,00
KEYWIN accessorio acciaio inox perno -3 mm coppia	€ 45,00
KEYWIN accessorio acciaio inox perno std coppia	€ 45,00
KEYWIN accessorio acciaio inox perno +3 mm coppia	€ 45,00
KEYWIN accessorio acciaio inox perno +6 mm coppia	€ 45,00
KEYWIN accessorio corpo pedale dx	€ 16,00
KEYWIN accessorio corpo pedale sx	€ 16,00

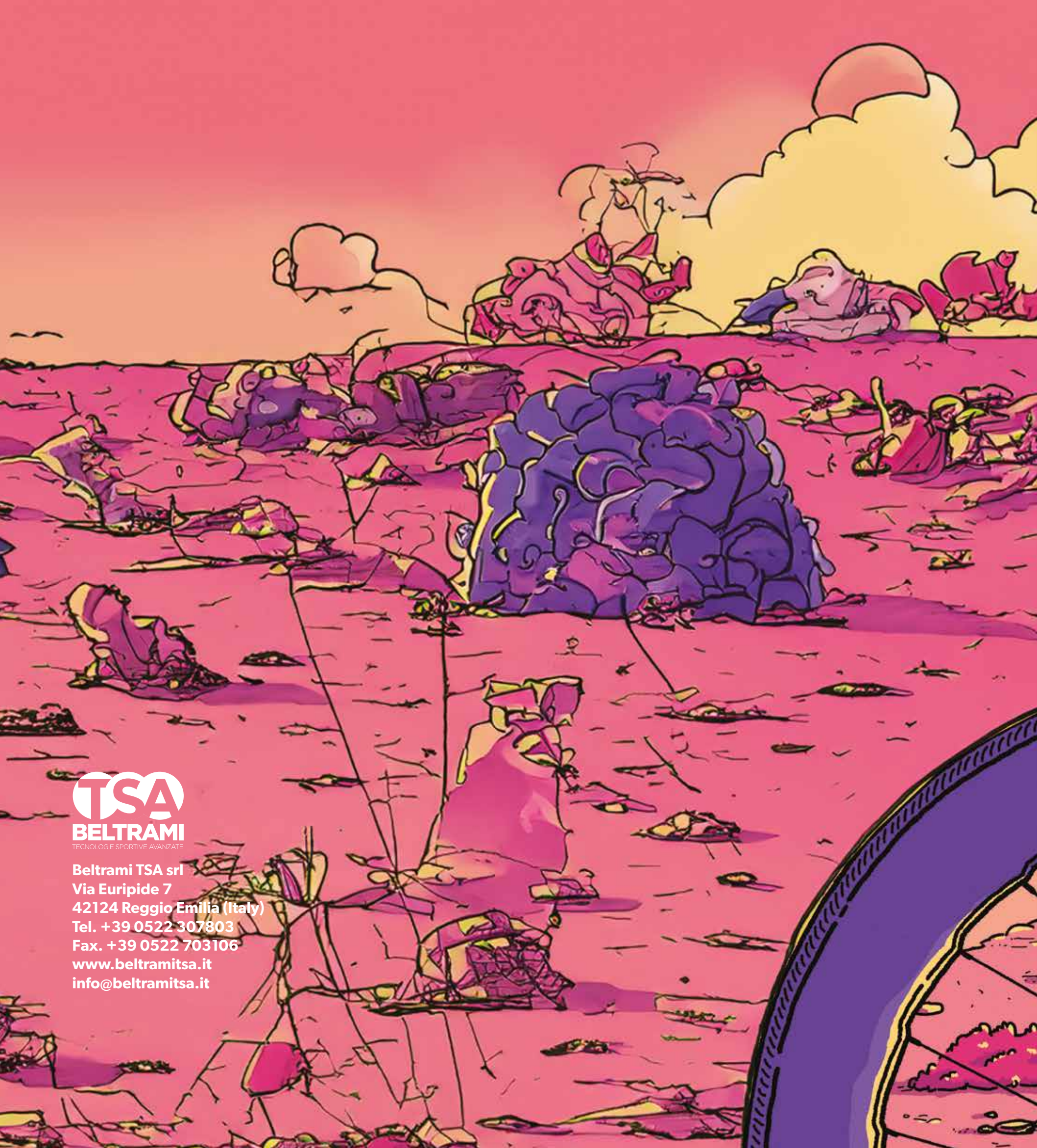

Beltrami TSA srl
Via Euripide 7
42124 Reggio Emilia (Italy)
Tel. +39 0522 307803
Fax. +39 0522 703106
www.beltramitsa.it
info@beltramitsa.it